

ROMANIA
JUDETUL CONSTANTA
CONSILIUL JUDEȚEAN CONSTANȚA

PROIECT DE HOTĂRÂRE Nr. 72/21.03.2024
privind aprobarea Anexei nr. 5 și actualizarea Anexei nr.7, aferente Contractului de delegare nr. 29469/21.08.2023 privind gestiunea serviciilor aferente întreținerii și reparării drumurilor publice, precum și a lucrărilor și serviciilor privind întreținerea curentă, periodică și reparații curente la drumurile județene din județul Constanța, pe anul 2024

Președintele Consiliului Județean Constanța, Mihai Lupu, în baza prerogativelor stabilite de lege și a inițiativei exprimate în referatul de aprobare nr. 9224/21.03.2024 în calitatea sa de inițiator, având în vedere:

- Raportul de specialitate al Direcției Generale Tehnice Urbanism și Amenajarea Teritoriului nr. 9229/21.03.2024 ;
- Raportul de specialitate al Direcției Generale Economico – Financiare nr. 9228/21.03.2024 ;
- Raportul de specialitate al Direcției Generale de Administrație Publică și Juridică nr. 9261/21.03.2024;
- prevederile O.G. nr. 43/1997 privind regimul drumurilor, cu modificările și completările ulterioare;
- prevederile Contractului de delegare pentru gestiunea serviciilor aferente întreținerii și reparării drumurilor publice precum și a lucrărilor și serviciilor privind întreținerea curentă, periodică și reparații curente la drumurile județene din județul Constanța nr. 29469 din 21.08.2023;
- prevederile art 58-70 din Legea nr. 24/2000 privind normele de tehnică legislativă pentru elaborarea actelor normative, republicată, cu modificările și completările ulterioare;
- prevederile art. 7 alin. (13) din Legea nr. 52/2003 privind transparența decizională în administrația publică, republicată, cu modificările și completările ulterioare;
- prevederile art. 173 alin. (1) lit. a), alin. (2) lit. d) și alin. (5) lit. d) din O.U.G. 57/2019 privind Codul Administrativ, cu modificările și completările ulterioare

În temeiul prevederilor art. 182 alin. (2) din O.U.G. 57/2019 privind Codul Administrativ, cu modificările și completările ulterioare,

PROPUNE:

Art. I. Aprobarea Anexei nr. 5 “Programul de lucrări” și actualizarea Anexei nr.7 “Tarifele serviciului la data de începere”, aferente Contractului de delegare nr. 29469/21.08.2023 privind gestiunea serviciilor aferente întreținerii și reparării drumurilor publice, precum și a lucrărilor și serviciilor privind întreținerea curentă, periodică și reparații curente la drumurile județene din județul Constanța, pe anul 2024 conform anexelor nr. 1 și nr. 2, la prezentul proiect de hotărâre;

Art. II. Cu ducerea la îndeplinire a prezentei hotărâri se delegea Drumuri Județene SA, în calitate de delegat privind gestiunea serviciilor aferente întreținerii și reparării drumurilor publice, precum și a lucrărilor și serviciilor privind întreținerea curentă, periodică și reparații curente la drumurile județene din județul Constanța care va asigura executia programului de lucrări.

Art. III. Prezentul proiect de hotărâre ce urmează a fi înscris pe ordinea de zi a ședinței ordinare din luna martie 2024 se transmite de Secretarul general al județului, Comisiei de specialitate Buget – Finanțe, Comisiei de specialitate pentru Investiții, Patrimoniu, Infrastructura și Urbanism și Comisiei de specialitate Juridică, Ordine Publică și Situații de Urgență în vederea examinării, formulării de amendamente în scris, după caz, precum și întocmirii avizului cu privire la adoptarea sau, după caz, respingerea proiectului.

INIȚIATOR, PREȘEDINTELE CONSILIULUI JUDEȚEAN CONSTANȚA

MIHAI LUPU

Avizează:

SECRETAR GENERAL AL JUDEȚULUI,

Nesrin Geafar

PROGRAMUL

cu obiectivele și lucrările de drumuri și poduri pe anul 2024
finanțate din bugetul Consiliului Județean Constanța

Nr. crt.	Capitol de cheltuieli Denumire obiectiv sau lucrare	UM	Estimat 2024
0	1	2	3
TOTAL PROGRAM		mii lei	80.660.88
I.	CHELTUIELI CURENTE, total din care:	mii lei	80,660.88
A.	Servicii pregătitoare aferente întreținerii și reparării drumurilor publice, total, din care:	mii lei	250.00
A.1.1.	Cadastrul drumurilor publice	mii lei	0.00
A.5	Monitorizarea controlului mijloacelor de transport pe drumurile publice (AVCT)	mii lei	250.00
B.	Întreținerea curentă a drumurilor publice, total, din care:	mii lei	7,966.67
B.101.1.1	Plombări îmbrăcămînți rutiere, din care:	mii lei	591.25
a	DRUMURI JUDEȚENE - 4700 mp în 2024 :		591.25
TOPRAISAR 1500 mp	DJ 391 MANGALIA-NEGRU VODA - 1000 m ² - KM 2+700 la KM 31+100	mii lei	130.47
	DJ 391A INTERSECȚIE CU DJ 392 VIROAGA - 500 m ² KM 59+000 la KM 70+000	mii lei	64.75
CUZA VODA 3200 mp	DJ 222 Mihail -Kogălniceanu-Pietreni -1000 mp	mii lei	127.91
	DJ 223 Cernavoda-Dunarea=900 mp	mii lei	110.44
	DJ 224-Medgidia-DC63 Baltagești=500 mp	mii lei	62.13
	DJ 308-Ciocarla-Lanurile=500 mp	mii lei	60.48
	DJ228 A- DN22C) Nod A= 300 mp	mii lei	35.06
B.101.2	Întreținerea platformei drumurilor (curățire potmol, tăiere acostamente, tăiere cavalerii), asigurarea scurgerii apelor (întreținere șanțuri și rigole) și asigurarea esteticii rutiere (cosire vegetație, rectificarea coroanelor arbori, tăiere lăstăriș), etc	mii lei	7,157.75
a	DRUMURI JUDEȚENE	mii lei	7,157.75
B.101.3	Întreținerea curentă poduri și podețe	mii lei	217.68
a	DRUMURI JUDEȚENE	mii lei	217.68
TARIVERDE	Reparații pod DJ226A Remnicu de Jos -Km 31+200	mii lei	217.68
C.	Întreținerea periodică a drumurilor publice, total, din care:	mii lei	72,064.48
C.105	Covoare bituminoase, total, din care:	mii lei	41,991.62
a	DRUMURI JUDEȚENE L=42.43 KM ; S=289.925,00MP	mii lei	41,991.62
BANEASA	DJ391A OLTINA-BANEASA km 7+200-14+000 L=6,8 km l=6 m S=40800 mp	mii lei	4,936.73
	DJ391A BANEASA DOBROMIR km 17+700-km18+200 L=500 ml l=6 m S=3000 mp	mii lei	366.32
CUZA VODA	DJ 228-sector DN22C -DN2A km+0+000-km 16+000 L=16 km l=8 m-binder+uzura S=128000 mp	mii lei	22,621.75
CUZA VODA	DJ223C-CERNAVODA- DN22C km 0-1+000 L=1 km l=6 m S=6000 mp	mii lei	678.20
	DJ.391 MANGALIA-ALBESTI - km 2+700 la km 13+700 L=11 km, l=6 m S=66000 mp	mii lei	8,004.63
TOPRAISAR	DJ383-TECHIRGHIOLOI- km 0+000(str.Eroilor)-km 1+250(im.UAT Eforie) L=1.250 km l=8.10 m S=10125 mp	mii lei	1,172.56
	DJ. 391 TOPRAISAR-BIRUINTA-km 99+700 la km 105+700. L=6 km,l=6m S=36000 mp	mii lei	4,211.42
C.107	Siguranța circulației	mii lei	18,915.79
a	DRUMURI JUDEȚENE	mii lei	18,915.79
	Indicatoare rutiere-	mii lei	1,162.35
	Indicatoare rutiere-trecere pietoni set echipat cu lampi și panouri fotovoltaice	mii lei	6,530.68
	Marcaje rutiere	mii lei	6,306.05

Nr. crt.	Capitol de cheltuieli Denumire obiectiv sau lucrare	UM	Estimat 2024
-	Borne kilometrice	mii lei	784.27
-	Borne hectometrice	mii lei	2,161.35
-	Lise-montare parapeti tip lise	mii lei	1,971.07
CUZA VODA	DJ222 M. Kogalniceanu-Pietreni, L=776ml	mii lei	201.66
CUZA VODA	DJ223-DN22C-Cernavoda, L=1000ml	mii lei	259.41
HARSOVA	DJ 223- L=2790 ml	mii lei	722.73
	DJ 225-L=2824 ml	mii lei	732.73
TOPRAISAR	DJ222-M.K -Pietreni, L=200ml	mii lei	54.53
C.111.1	Amenajări, completări și consolidări acostamente și benzi de încadrare	mii lei	11,157.07
C.111.8	Întreținerea drumurilor pietruite, total, din care:	mii lei	0.00
a.	DRUMURI JUDEȚENE	mii lei	0.00
D.	Reparații curente la drumurile publice, total, din care:	mii lei	379.73
D.117	Eliminare puncte periculoase	mii lei	379.73
a.	DRUMURI JUDEȚENE	mii lei	379.73
BANEASA	Sat Tufani-com, Independenta-tronson 22 ml-lucrari de consolidare zid de sprijin si de protectie	mii lei	36.17
CUZA-VODA	DJ223-Dunarea-Seimeni km 40+200(stanga)-umplutura p.s, continuare rigola	mii lei	48.36
CUZA-VODA	DJ381-Medgidia-km 33(1290mp)	mii lei	293.20

PREȘEDINTE,
Mihai LUPU

AVIZĂZA,
SECRETAR GENERAL AL JUDEȚULUI
Nesrin GEAFAR

Director General,
ing. Razvan-Gabriel ZAGON

Anexa nr. 7-Tarifele Serviciului la Data de incepere a contractului
la Proiect H.C.J. nr. 72/21.03.2024

LISTA COEFICIENTILOR

pentru lucrarile de intretinere realizate de DRUMURI JUDETENE CONSTANTA SA
in calitate de delegat al Serviciului Public de Administrare a drumurilor județene,
podurilor și podețelor aferente, cuprinse în
"Programul de lucrări "
în anul 2024

Nr. crt.	Denumire coeficient	Procent
1	Cheltuieli indirecte:	15,0
2	Profit:	6,0

PRESEDINTE,

Mihai LUPU

Avizeaza,
SECRETAR GENERAL AL JUDETULUI

Director General,

ing. Gabriel Razvan ZAGON



TARIFE

utilizate la monitorizarea controlului mijloacelor de transport pe drumurile publice
(A.V.C.T.) de care **DRUMURI JUDEȚENE CONSTANȚA S.A.**,

in calitate de gestionar al Serviciului

Public de Administrare a drumurilor județene, podurilor și podețelor aferente,
cuprinse în "Programul cu obiectivele și lucrările de drumuri și poduri al CJC"

în anul 2024

Nr. crt	Denumire prestație	Tarif manoperă	Tarif transport
		lei/h	lei/km
1	Timp efectiv de lucru — în timpul programului normal de lucru (orele 07'' - 15'').	63,27	
2	Timp efectiv de lucru în afara programului de lucru, weekend și sărbători legale.	245,94	
3	Transport control trafic (A.V.C.T.)		2,04

Notă: Prețurile nu includ T.V.A. și se vor actualiza ori de câte ori apar modificări ale elementelor ce compun aceste prețuri.

Timpul efectiv de lucru cuprinde:

- Perioada de deplasare de la sediul DRUMURI JUDEȚENE CONSTANȚA S.A la punctele de control și retur;
- Timpul alocat pentru control împreună cu agentul de poliție.

PREȘEDINTE,

Mihai LUPU

Avizează,

SECRETAR GENERAL AL SOCIETĂȚII

Director General,

ing. Gabriel-Răzvan ZAGON



Anexa nr.7-
"Tarifele Serviciului
la data de începere"
ale Contractului de
Delegare nr.
29469/21.08.2023

la Proiectul de HCJ
nr. 72/21.03.2024

LISTA

cu preturi la principalele materiale, manopera, utilaje si transport utilizate pentru
lucrari de intretinere drumuri judetene in anul 2024

Nr. Crt.	Denumire	UM	Pret unitar (fara TVA) lei/UM 2023
A	Materiale		
1	Amestec sorturi 0/63	lei/mc	41.00
2	Piatra sparta 15/25;25/63;40/60	lei/mc	50.00
3	Piatra sparta 63/90	lei/mc	50.00
4	Savura 0/25, 0/16	lei/mc	46.00
5	Piatra bruta sortata	lei/mc	36.00
6	Nisip de rau / Balast	lei/mc	131.00
7	Nisip de concasaj	lei/mc	57.00
8	Beton asfaltic BA8 rul 50/70	lei/to	430.00
9	Beton asfaltic BA16 rul 50/70	lei/to	418.00
10	Beton asfaltic BA22.4 leg 50/70	lei/to	370.00
11	Dressing	lei/to	325.00
12	Bitum	lei/to	3669.00
13	Filler de calcar	lei/to	257.00
14	Emulsie cationica	lei/kg	4.20
15	Beton de ciment B150 - C8/10	lei/mc	409.00
16	Beton de ciment B200 - C12/15	lei/mc	425.00
17	Beton de ciment B250 C16 / 20	lei/mc	441.00
18	Beton de ciment C20/25	lei/mc	455.00

19	Beton de ciment B400 C25/30	lei/mc	475.00
20	Beton de ciment B450 C30/37	lei/mc	491.00
21	Mortar	lei/mc	419.00
22	Ciment	lei/kg	0.70
23	Liant hidraulic rutier (DOROPORT)	lei/to	630.00
24	Disc armat diamantat	lei/buc.	1072.00
25	Scanduri/Grinzi/Dulapi/Manele	lei/mc	1029.00
26	Indicatoare:		
	Triunghiular-700mm	lei/buc.	113.00
	Circular-600mm	lei/buc.	152.00
	Patrat-600x600mm	lei/buc.	156.00
	Patrat-650x650mm	lei/buc.	168.00
	octogonal	lei/buc.	173.00
	dreptunghiular (curba deosebit de periculoasa)	lei/buc.	315.00
	set CF	lei/buc.	548.00
	sageata mica	lei/buc.	185.00
	sageata mare	lei/buc.	267.00
	alte dimensiuni	lei/mp.	473.00
	oglinzi rutiere-600 mm	lei/buc	438.00
	oglinzi rutiere-800 mm	lei/buc	490.00
27	Stalp indicatoare		
	metal	lei/buc.	149.00
	beton	lei/buc.	95.00
28	Borne kilometrice-PVC-inlc teava de prindere in soclu beton	lei/buc.	469.00
29	Borne hectometrice-PVC-incl teava de prindere in soclu beton	lei/buc.	140.00
30	Otel beton (armatura)	lei/kg.	5.40
31	Tuburi din beton		
	DN400	lei/ml	603.00
	DN600	lei/ml	881.00
	DN800	lei/ml	1,286.00
	DN1000	lei/ml	1,981.00
32	Tuburi riflate		
	DN400	lei/ml	126.00
	DN600	lei/ml	384.00
	DN800	lei/ml	786.00
	DN1200	lei/ml	1,582.00
33	Parapet beton tip City bloc	lei/buc	
	element central (L=2m, l=0.44, h=0.5m)	lei/buc.	1,328.00
	element de capat (L=1m, l=0.44, h=0.5m)	lei/buc.	538.00
34	Elemente prefabricate		
	borduri mari	lei/ml	46.00

	borduri mici	lei/ml	14.00
	rigola carosabila	lei/buc.	121.00
	placa rigola carosabila	lei/buc	75.00
	dale prefabricate 50x50x6	lei/mp	68.00
35	Parapet metalic		
	parapet N2	lei/ml	81.00
	element de capat N2	lei/buc	141.00
	parapet H2	lei/ml	140.00
	element de capat H2	lei/buc	201.00
36	Parapet pietonal/mana curenta	lei/ml	249.00
	element de capat parapet pietonal/mana curenta	lei/buc	103.00
37	Panou cofraj	lei/mp	119.00
38	Decofrol	lei/kg	19.00
39	Apa	lei/mc	7.70
40	Vopsea marcaj rutier	lei/kg	19.00
41	Microbile	lei/kg	12.00
42	Diluant	lei/litru	19.00
43	Panou de gard zincat bordurat 1200x2500 mm-grosime 4 mm	lei/buc	57.00
44	Sîrma neagră moale D=3 mm	lei/kg	5.90
45	Plasă sudată dimensiune panou 2000x5000 mm D=4mm(100x100)	lei/kg	79.00
46	Stalpi de ghidare lamelari	lei/buc	63.00
47	Geocompozit antifisura pentru armare asfalt, R 50/50 kN/m	lei/mp	5.20
48	Geogrila biaxiala pentru armare terasament, R 50/50 kN/m	lei/mp	5.20
49	Sistem iluminat treceri de pietoni	lei/set	30,656.00
B	Manopera		
1	Manopera	lei/ora	34.00
C	Utilaje		
1	Autocisterna	lei/ora	165.00
2	Autogreder	lei/ora	235.00
3	Autogudronator	lei/ora	100.00
4	Automacara	lei/ora	180.00
5	Autoutilitara (LEA)	lei/ora	100.00
6	Buldozer	lei/ora	275.00
7	Cilindru compactor 2.5-4.5 to	lei/ora	85.00
8	Cilindru compactor 10-18 to	lei/ora	160.00
9	Excavator	lei/ora	270.00
10	Freza asfalt	lei/ora	300.00
11	Incarcator frontal	lei/ora	245.00
12	Masina de taiat rosturi	lei/ora	100.00
13	Motopompa	lei/ora	65.00
14	Placa compactoare	lei/ora	100.00

15	Repărtizator vibrofinisor asfalt	lei/ora	475.00
16	Unimog cu ciocan pneumatic	lei/ora	190.00
17	Unimog cu cositoare	lei/ora	190.00
18	Unimog cu echipament rectificare coroane arbori	lei/ora	190.00
19	Unimog cu foarfeca taiere lastris	lei/ora	190.00
20	Unimog cu perie mecanica	lei/ora	190.00
21	Esalon consolidare strat fundatie	lei/ora	2,342.00
22	Incarcator frontal cu distribuitor lateral agregate	lei/ora	420.00
D	Transport		
1	Autobasculanta-local	lei/to km	0.96
2	Autobasculanta	lei/to km	0.70
3	Autobetoniera	lei/to km	1.60
4	Autotrailer	lei/to km	0.85
5	Cisterna	lei/to km	1.03

NOTA: Preturile nu includ TVA si se vor actualiza ori de cate ori apar modificari ale elementelor ce compun aceste preturi.

In Lista sunt prezentate preturile la principalele materiale, utilaje si mijloace de transport care au in deviz o pondere mai mare de 90% din valoarea acestuia, pentru celelalte materiale, utilaje si mijloace de transport a caror pondere este nesemnificativa (pana in 10% din valoarea devizului) nu este necesara aprobarea preturilor si tarifelor acestora.

PREȘEDINTE,

Mihai LUPU

Avizează,

SECRETAR GENERAL AL JUDEȚULUI

Director General,

ing. Gabriel-Răzvan ZAGON



REFERAT DE APROBARE

la proiectul de hotărâre privind aprobarea Anexei nr. 5 și actualizarea Anexei nr.7, aferente Contractului de delegare nr. 29469/21.08.2023 privind gestiunea serviciilor aferente întreținerii și reparării drumurilor publice, precum și a lucrărilor și serviciilor privind întreținerea curentă, periodică și reparații curente la drumurile județene din județul Constanța, pe anul 2024

Drumuri Judetene Constanța SA este o societate înființată de Consiliul Județean Constanța, prin reorganizarea Regiei Autonome Judetene de Drumuri și Poduri Constanța, în conformitate cu prevederile Legii nr. 57/2019 și a H.C.J. nr. 319/22.11.2022.

În conformitate cu contractul de delegare nr.29469/21.08.2023 privind gestiunea serviciilor aferente întreținerii și reparării drumurilor publice, precum și a lucrărilor și serviciilor privind întreținerea curentă, periodică și reparații curente la drumurile județene din județul Constanța, se aproba Programul cu obiectivele și lucrările de drumuri și poduri pe anul 2024, finanțate din bugetul județului Constanta prin hotarare a Consiliului Judetean sub autoritatea caruia se afla.

În baza Notei de fundamentare înaintată cu adresa nr. 3923/19.03.2024 și susținută de Drumuri Judetene Constanta SA, se justifică necesitatea executiei diferitelor categorii de lucrari și își propune ca în fiecare an să intervină cu prioritate și maximă eficiență pe sectoarele de drum cele mai afectate, în vederea atingerii unui grad ridicat de siguranță a traficului rutier și satisfacere a nevoilor și necesităților locuitorilor județului Constanța.

Astfel, odată cu finalizarea sezonului rece, în conformitate cu propunerile transmise de specialiștii societății din teritoriu (șefii de secție) privind necesarul de lucrări de reparații și întreținere ce trebuie realizate în cursul anului 2024, s-a întocmit Programul cu obiectivele și lucrările de drumuri și poduri pe anul 2024 (Anexa 5-Programul de lucrări).

Propunerile de prețuri unitare sunt în acord cu cerințele Caietului de sarcini ale Contractului de Delegare nr. 29469/21.08.2023 privind gestiunea serviciilor aferente întreținerii și reparării drumurilor publice, precum și a lucrărilor și serviciilor privind întreținerea curentă, periodică și reparații curente la drumurile județene din județul Constanța.

Prețurile unitare conțin toate activitățile ce concură la realizarea lucrărilor în conformitate cu normativele tehnice în vigoare, și sunt însoțite de analize de preț care stau la baza determinării prețurilor serviciilor.

Pentru considerentele expuse în anterioritate, supun dezbaterii și aprobării Plenului Consiliului Județean Constanța Proiectul de Hotărâre privind aprobarea Anexei nr. 5 și actualizarea Anexei nr.7, aferente Contractului de delegare nr. 29469/21.08.2023 privind gestiunea serviciilor aferente întreținerii și reparării drumurilor publice, precum și a lucrărilor și serviciilor privind întreținerea curentă, periodică și reparații curente la drumurile județene din județul Constanța, pe anul 2024.

PREȘEDINTE
Mihai LUPU

RAPORT DE SPECIALITATE

la proiectul de hotărâre privind aprobarea Anexei nr. 5 și actualizarea Anexei nr.7, aferente Contractului de delegare nr. 29469/21.08.2023 privind gestiunea serviciilor aferente întreținerii și reparării drumurilor publice, precum și a lucrărilor și serviciilor privind întreținerea curentă, periodică și reparații curente la drumurile județene din județul Constanța, pe anul 2024

În temeiul prevederilor Hotărârii Consiliului Județean Constanța nr.120/30.05.2023, între Județul Constanța și Societatea Drumuri Județene Constanța S.A. s-a încheiat contractul nr. 29469/21.08.2023–34985/28.08.2023 privind gestiunea serviciilor aferente întreținerii și reparării drumurilor publice, precum și a lucrărilor și serviciilor privind întreținerea curentă, periodică și reparații curente la drumurile județene din județul Constanța.

Contractul de delegare anterior indicat are 7 anexe, prin proiectul de hotărâre supus dezbaterii și aprobării propunându-se modificarea anexelor nr.5 „Programul de lucrari” și nr.7 „Tarifele serviciului la data de începere”.

În baza Notei de fundamentare nr. 3923/19.03.2024, înregistrată la Consiliul Județean Constanța cu nr.9021/19.03.2024 susținută de Drumuri Județene Constanța SA, se justifică necesitatea executiei diferitelor categorii de lucrari si își propune ca în fiecare an să intervină cu prioritate și maximă eficiență pe sectoarele de drum cele mai afectate, în vederea atingerii unui grad ridicat de siguranță a traficului rutier și satisfacere a nevoilor și necesităților locuitorilor județului Constanța. Proiectul de hotărâre este susținut și de aspectele de specialitate indicate de către Direcția Generală Tehnică, Urbanism și Amenajarea Teritoriului în raportul de specialitate. Facem precizarea că Serviciul Juridic și Contencios nu are competența profesională de a verifica conținutul aspectelor tehnice și financiare indicate de către delegat în sprijinul solicitării de modificare a celor două anexe.

Propunerile de prețuri unitare sunt în acord cu cerințele Caietului de sarcini ale Contractului de Delegare nr. 29469/21.08.2023 privind gestiunea serviciilor aferente întreținerii și reparării drumurilor publice, precum și a lucrărilor și serviciilor privind întreținerea curentă, periodică și reparații curente la drumurile județene din județul Constanța.

Tarifele se vor actualiza prin hotărâri de consiliu județean ori de câte ori este nevoie, funcție de evoluția indicilor de preț, inflație și modificarea sau renunțarea la unele taxe/impozite locale al căror efect se reflectă în creșterea/diminuarea costurilor pe baza cărora s-a fundamentat tariful sau prețul unitar, creșterea salariului minim brut pe țară sau pe un anumit domeniu de activitate economică, alte modificări în structura prețurilor unitare.

Având în vedere obiectul proiectului de hotărâre, arătăm faptul că hotărârea adoptată în baza acestuia reprezintă un act administrativ cu caracter individual care se caracterizează prin aceea că reprezintă o manifestare unilaterală de voință care creează, modifică sau stinge drepturi și obligații în beneficiul sau sarcina uneia sau mai multor persoane dinainte determinate. În conformitate cu dispozițiile art.5 alin.(1)-(2) din Anexa la HG nr.831/2022 pentru aprobarea Normelor metodologice de aplicare a Legii nr.52/2003 privind transparența decizională în administrația publică, actele administrative cu caracter individual nu fac obiectul procedurii de asigurare a transparenței decizionale, iar autoritatea publică nu are obligația realizării etapelor acestei proceduri.

Față de cele prezentate mai sus, considerăm că proiectul de hotărâre privind aprobarea Anexei nr. 5 și actualizarea Anexei nr.7, aferente Contractului de delegare nr. 29469/21.08.2023 privind gestiunea serviciilor aferente întreținerii și reparării drumurilor publice, precum și a lucrărilor și serviciilor privind întreținerea curentă, periodică și reparații curente la drumurile județene din județul Constanța, pe anul 2024 se încadrează în prevederile legale, drept pentru care propunem adoptarea acestuia în forma prezentată.

ȘEF SERVICIUL JURIDIC ȘI CONTENCIOS,
Gheorghe Bucur

Copșilier Juridic,

Avizat,
Vicepreședinte
Stelian GIMA

RAPORT DE SPECIALITATE

la proiectul de Hotărâre privind aprobarea Anexei nr.5 și actualizarea Anexei nr.7, aferente Contractului de delegare nr. 29469/21.08.2023 privind gestiunea serviciilor aferente întreținerii și reparării drumurilor publice, precum și serviciilor privind întreținerea curentă, periodică și reparării curente la drumurile județene din județul Constanța pe anul 2024

În exercitarea atribuțiilor privind gestionarea serviciilor publice de interes județean, Consiliul județean asigură cadrul necesar pentru furnizarea serviciilor publice de interes județean privind drumurile județene, podurile și podețele.

Organizarea, coordonarea și reglementarea serviciilor aferente întreținerii și reparării drumurilor publice, precum și a lucrărilor și serviciilor privind întreținerea curentă, periodică și reparații curente la drumurile județene din județul Constanța constituie obligația exclusivă a autorității administrației publice județene, iar monitorizarea și controlul funcționării și gestionării acestui serviciu intră în atribuțiile și responsabilitățile acesteia.

Consiliul județean hotărăște, în condițiile prevăzute în partea a V-a a Codului administrativ, ca bunurile ce aparțin domeniului public sau privat județean, să fie date în administrarea instituțiilor publice și regiilor autonome din subordinea unității administrativ-teritoriale care le are în proprietate, concesionate, închiriate, date în folosință gratuită instituțiilor de utilitate publică sau valorificate prin alte modalități prevăzute de lege.

În baza Studiului de oportunitate, Caietului de sarcini, Regulamentului, Draftului de Contract, Indicatorilor de performanță întocmite de Consultant și Anexei A-parte a I la H.C.J. Constanța nr. 79/30.03.2022, a fost încheiat Contractul de delegare privind gestiunea serviciilor aferente întreținerii și reparării drumurilor publice, precum și a lucrărilor și serviciilor privind întreținerea curentă, periodică și reparații curente la drumurile Județene din Județul Constanța nr. 29469/21.08.2023.

Astfel, în fiecare an Consiliul Județean Constanța adoptă un Program de vară și de iarnă propriu privind lucrările de reparații și întreținere la drumurile județene, poduri și podețe care urmează a fi realizate.

Prin delegarea gestiunii serviciilor aferente întreținerii și reparării drumurilor publice, precum și a lucrărilor și serviciilor privind întreținerea curentă, periodică și reparații curente la drumurile județene din județul Constanța se urmărește satisfacerea cerințelor necesare desfășurării traficului rutier în condiții de siguranță și confort deplin, conservarea patrimoniului rutier și realizarea strategiilor Județului Constanța în domeniul drumurilor județene și rețelelor rutiere, pe plan local prin colaborare cu Consiliul Județean Constanța și Ministerul Afacerilor Interne, pe plan național.

În baza Notei de fundamentare înaintată cu adresa nr. 9021/19.03.2024 și susținută de „Drumuri Județene Constanța S.A.” și odată cu finalizarea sezonului rece, în conformitate cu propunerile transmise de specialiștii societății din teritoriu (șefii de secție) privind necesarul de lucrări de reparații și întreținere ce trebuie realizate în cursul anului 2024, s-a întocmit **Programul cu obiectivele și lucrările de drumuri și poduri pe anul 2024 (Anexa 5)**.

Totodată, funcție de evoluția stării de degradare a drumurilor județene, de importanța și traficul pe care îl deservește fiecare sector în parte precum și urmare a unor modificări de ordin economic, legislativ etc. pot apărea schimbări în structura programului de lucrări pe parcursul anului 2024.

În Anexa 5 sunt cuprinse toate obiectivele și lucrările de drumuri și poduri necesare, pe care S.C. Drumuri Județene Constanța S.A. propune să le realizeze pe parcursul anului 2024.

Anexa 5- Programul cu obiectivele și lucrările de drumuri și poduri pe anul 2024- finanțate din bugetul Consiliului Județean Constanța, în valoare totală de 80.660,88 mii lei, cuprinde următoarele categorii de lucrări și este defalcat după cum urmează:

Valoare (Anexa 5) = 80.660,88 mii lei cu TVA

Capitolul A- Servicii pregătitoare aferente întreținerii și reparării drumurilor publice, total, din care: 250,00 mii lei

A.1.1- Cadastrul drumurilor publice =0 mii lei

A.6- Monitorizarea controlului mijloacelor de transport pe drumurile publice (AVCT) =250,00 mii lei

Capitolul B.101.1.1- plombări îmbrăcăminți rutiere

În urma deplasărilor pe teren a reprezentanților Consiliului Județean Constanța și Drumuri Județene Constanța SA, s-a constatat necesitatea executării unor lucrări de plombări îmbrăcăminți rutiere (conform Notelor de Constatate de Necesitate astfel:

- DJ222 Hot.Tulcea - M. Kogălniceanu - Pietreni, 1000 mp, km 94+300 - 181+300
Valoare : 127,91 mii lei
- DJ223 Cernavodă-Dunărea , 900 mp,
Valoare : 110,44 mii lei
- DJ224 Medgidia-DC 63-Băltăgești, 500 mp,
Valoare : 62,13 mii lei
- DJ308 Ciocârlia-Lanurile, 500 mp,
Valoare : 60,48 mii lei
- DJ228 - DN22C (Nazarcea -Ovidiu) -Nod A, 300 mp km 0+000 - 15+723
Valoare : 35,06 mii lei
- DJ. 391 MANGALIA-NEGRU VODA , 1000 mp – km 2+700 la km 31+100
Valoare : 130,47 mii lei
- DJ. 391A INTERSECȚIE CU DJ 392 VIROAGA – 500 mp km 59+000 la km 70+000
Valoare : 64,75 mii lei

Valoare totală pentru Cap. B101.1.1 - plombări îmbrăcăminți rutiere va fi 591,25 mii lei.

Capitolul B.101.2-întreținerea platformei drumurilor (curățire potmol, tăiere acostamente, tăiere cavalieri), asigurarea scurgerii apelor (întreținere șanțuri și

rigole) și asigurarea esteticii rutiere (cosire vegetație, rectificare coroane arbori, tăiere lăstăriș)

În urma deplasărilor pe teren a reprezentanților Consiliului Județean Constanța și Drumuri Județene Constanța SA, s-a constatat necesitatea executării unor lucrări de întreținere a platformei drumurilor conform Notelor de Constatate de Necesitate .

Suma necesară estimată pentru realizarea tuturor lucrărilor specifice pregătirii drumurilor pentru sezonul rece, este de 7,157,75 mii lei..

Valoare totală pentru Cap. B101.2 întreținerea platformei drumurilor (curățire potmol, tăiere acostamente, tăiere cavalieri), asigurarea scurgerii apelor (întreținere șanțuri și rigole) și asigurarea esteticii rutiere (cosire vegetație, rectificare coroane arbori, tăiere lăstăriș) va fi 7.157,25 mii lei.

Capitolul B.101.3.– întreținere curentă poduri și podețe

În urma deplasărilor pe teren a reprezentanților Consiliului Județean Constanța și Drumuri Județene Constanța SA, s-a constatat necesitatea executării unor lucrări de întreținere curentă poduri și podețe (conform Notei de Constatate de Necesitate NCC nr. NC3532/12.03.2024-secția Tariverde).

Prin urmare, Programul de lucrări va cuprinde următoarele lucrări de întreținere curentă poduri și podețe:

- Reparații pod DJ226A Râmnicu de Jos =>Valoare= 217,68 mii lei-conform deviz ofertă

Valoare totală revizuită aferentă Capitolul B.101.3 întreținere curentă poduri și podețe = 217,68 mii lei

Capitolul C.105– covoare bituminoase

În urma deplasărilor pe teren a reprezentanților Consiliului Județean Constanța și Drumuri Județene Constanța SA, s-a constatat necesitatea executării unor lucrări de covoare bituminoase conform Notelor de Constatate de Necesitate .

Prin urmare, Programul de lucrări va cuprinde următoarele lucrări de covoare bituminoase:

- Covor bituminos DJ391A OLTINA-BĂNEASA km 7+200-14+000 L=6,8 km l=6 m S=40800 mp - conform deviz ofertă
Valoare : 4.936,73 mii lei
- Covor bituminos DJ391A BANEASA-DOBROMIR km 17+700-km18+200 L=500 ml l=6 m S=3000 mp- conform deviz ofertă
Valoare : 366,32 mii lei
- Covor bituminos DJ 228-sector DN22C -DN2A km+0+000+km 16+000 L=16 km l=8 m-binder+uzură S=128000 mp- conform deviz ofertă
Valoare : 22.621,75 mii lei

- Covor bituminos DJ223C-CERNAVODA- DN22C km 0-1+000
L=1 km l=6 m S=6000 mp- conform deviz ofertă anexat.
Valoare : 678,20 mii lei
- Covor bituminos DJ.391 MANGALIA-ALBESTI – km 2+700 la
km 13+700; L=11 km, l=6 m S=66000 mp- conform deviz ofertă
Valoare : 8.004,63 mii lei
- Covor bituminos DJ383-TECHIRGHIOI- km 0+000(str.Eroilor)-
km 1+250(lim.UAT Eforie) L=1.250 km l=8.10 m S=10125 mp-
conform deviz ofertă
Valoare : 1.172,56 mii lei
- Covor bituminos DJ. 391 TOPRAISAR-BIRUINTA–km 99+700
la km 105+700; L=6 km,l=6m S=36000 mp- conform deviz
ofertă
Valoare : 4.211,42 mii lei

Valoare totală pentru Capitolul C.105 - covoare bituminoase pentru 42,43 km (suprafața totală de 289925 mp) este de 41.991,62 mii lei.

Capitolul C.107.– siguranța circulației din care:

În urma deplasărilor pe teren a reprezentanților Consiliului Județean Constanța și Drumuri Județene Constanța SA, s-a constatat necesitatea executării unor lucrări de siguranța circulației (conform Notelor de Constatare de Necesitate).

Prin urmare, Programul de lucrări va cuprinde următoarele lucrări de siguranța circulației:

INDICATOARE RUTIERE

Valoare= 1.162,35 mii lei

Valoarea alocată pentru lucrările de siguranța circulației -montaj INDICATOARE RUTIERE este de 1.162,35 mii lei, conform deviz ofertă .

Valoarea alocată pentru lucrările de siguranța circulației -montaj Borne kilometrice este de 784,27 mii lei, conform deviz ofertă .

Valoarea alocată pentru lucrările de siguranța circulației -montaj Borne hectometrice este de 2.161,35 mii lei, conform deviz ofertă .

MARCAJE RUTIERE

Valoarea alocată, pentru lucrările de siguranța circulației -MARCAJE RUTIERE, conform devizului ofertă pentru suprafața de 123053 mp, este de 6.306,05 mii lei, conform deviz ofertă.

- Valoare Marcaje rutiere= 6.306,05 mii lei

LISE-montaj parapeti tip lisă

- Lise=1.971,07 mii lei

Prin urmare, Programul de lucrări cuprinde următoarele lucrări :

▪ Montaj parapeti metalici(lise)-DJ222 M. Kogalniceanu-Pietreni, L=776ml	=201.66 mii lei
▪ Montaj parapeti metalici(lise)-DJ223-DN22C-Cernavoda, L=1000ml	=259.41 mii lei
▪ Montaj parapeti metalici(lise)-DJ 223- L=2790 ml	=722.73 mii lei
▪ Montaj parapeti metalici(lise)-DJ 225-L=2824 ml;	=732.73 mii lei
▪ Montaj parapeti metalici(lise)- DJ391A Viroaga-int.DJ392, L=200ml	=54.53 mii lei

Valoare totală pentru Capitolul C.107.– siguranța circulației = 18.915,79 mii lei

Capitolul C.111.1.– amenajări, completări și consolidări acostamente și benzi de încadrare

În urma deplasărilor pe teren a reprezentanților Consiliului Județean Constanța și Drumuri Județene Constanța SA, s-a constatat necesitatea executării unor lucrări suplimentare de amenajări, completări și consolidări acostamente și benzi de încadrare (conform Notelor de Constatate de Necesitate, astfel:

- Pietr. Acost.DJ397 tr DN3-loc Adamclisi (L=1 km, 1500mp)

Valoare totală estimată= 66,46 mii lei conform deviz ofertă.

- Pietruire acost DJ391A BANEASA-DOBROMIR Km 17+700-Km 18+200 (L=500ml;750 mp)

Valoare totală estimată= 47,09 mii lei conform deviz ofertă.

- Pietr. Acost.DJ391A-extravilan Baneasa km 16+300-km 17+700 (L=1 km, 1500mp)

Valoare totală estimată= 99,45 mii lei conform deviz ofertă.

- Pietruire acost DJ222 Medgidia -Pestera-Pietreni km 153+400-km 181+400 (L=26 km, S=39000mp)

Valoare totală estimată= 1.800,53 mii lei conform deviz ofertă.

- Pietruire acost DJ223C ;DN22C-Cernavoda km 0+700- km 0+700 (L=1 km, S= 1500mp)

Valoare totală estimată= 92,14 mii lei conform deviz ofertă.

- Pietruire acost DJ. 394 23 AUGUST-PECINEAGA – KM 0+000 la KM 7+000; (L=7km; S=10500 mp)

Valoare totală estimată= 918,43 mii lei conform deviz ofertă.

- Pietruire acost DJ. 391 INTERSECȚIE CU DJ.392 COBADIN-MERENI – KM 57+700 la KM 90+700; (L =33 km;S=49500 mp)

Valoare totală estimată= 3.650,11 mii lei conform deviz ofertă.

- Pietruire acost DJ. 391 MANGALIA-ALBESTI – KM 2+700 la KM 13+700; (L=11km;S=16500 mp)

Valoare totală estimată= 1.510,47 mii lei conform deviz ofertă.

- Pietruire acost DJ. 391 NEGRU VODA–PADURE NEGRU VODA – KM 29+600 la KM 31+100; (L=1.5 km;S=2250 mp)

Valoare totală estimată= 187,98 mii lei conform deviz ofertă.

- Pietruire acost. DJ392, km 40+300-km 42+900 tr1 Plopeni-Movila Verde (L=2.6 km, S=3900 mp)

Valoare totală estimată= 165,18 mii lei conform deviz ofertă.

- Pietruire acost. DJ392, km 44+400-km 47+700 tr.2 Movila Verde-Independenta (L=3,3 km,S=4950 mp)

Valoare totală estimată= 196,70 mii lei conform deviz ofertă.

- Pietruire acost. DJ392, km 49+700-km 60+ 200 tr3 Independenta-Dumbraveni, (L=10.5 km,S=15750 mp)

Valoare totală estimată= 573,12 mii lei conform deviz ofertă.

- Pietr. Acost.DJ222 km 97+900-104+700 tr.1 Gradina-Rm de Jos (L=6.8km, S=10200mp)

Valoare totală estimată= 394,50 mii lei conform deviz ofertă.

- Pietr. Acost.DJ222 km 94+300-km 96+500 tr.2 Rm de Jos-hot. Tulcea (L=2,2km, S=3300mp)

Valoare totală estimată= 134,48 mii lei conform deviz ofertă.

- Pietr. Acost.DJ225 DN22C - Mircea Vodă - Gherghina km 2+000- km 6+900 (L=4,9km, S=7350mp)

Valoare totală estimată= 380,94 mii lei conform deviz ofertă.

- Pietr. Acost.DJ225 tr Saraiu-Stejaru (L=1.5 km, S=2250mp)

Valoare totală estimată= 125,98 mii lei conform deviz ofertă.

- Pietr. Acost.DJ225 tr Saraiu-Stejaru (L=1.5 km, S=2250mp)

Valoare totală estimată= 817,51 mii lei conform deviz ofertă.

Valoare totală pentru amenajări, completări și consolidări acostamente și benzi de încadrare= 11.157,07 mii lei

Capitolul C.111.8- întreținerea drumurilor pietruite

Valoare totală Capitolul C.111.8- întreținerea drumurilor pietruite= 0 mii lei

Capitolul D.117- eliminare puncte periculoase

În urma deplasărilor pe teren a reprezentanților Consiliului Județean Constanța și Drumuri Județene Constanța SA, s-a constatat necesitatea executării unor lucrări de eliminare puncte periculoase (conform Notelor de Constatare de Necesitate NCC).

Prin urmare, Programul de lucrări va cuprinde următoarele lucrări pentru eliminare puncte periculoase:

Sat Tufani-com. Independența-tronson 22 ml-lucrări de consolidare zid de sprijin și de protecție

Valoare totală estimată= 38,17 mii lei conform deviz ofertă.

DJ223-Dunărea-Seimeni km 40+200(stânga)-umplutura p.s. continuare rigolă

Valoare totală estimată= 48,36 mii lei conform deviz ofertă.

DJ381-Medgidia-km 33(1290mp)

Valoare totală estimată= 293,20 mii lei conform deviz ofertă.

Valoare totală Capitolul D.117- eliminare puncte periculoase = 379,73 mii lei.

Astfel Drumuri Județene Constanța SA în baza propunerii "Programului cu obiectivele și lucrările de drumuri și poduri pe anul 2024" finanțat din bugetul propriu al Consiliului Județean Constanța, intenționează să execute lucrări de întreținere și reparații necesare asigurării unei circulații rutiere în condiții de siguranță și confort pentru participanții la trafic în valoare totală de **80.660,88 mii lei cu TVA**.

Propunerile de prețuri unitare sunt în acord cu cerințele Caietului de sarcini *ale Contractului de Delegare nr. 29469/21.08.2023 privind gestiunea serviciilor aferente întreținerii și reparării drumurilor publice, precum și a lucrărilor și serviciilor privind întreținerea curentă, periodică și reparații curente la drumurile județene din județul Constanța.*

Tarifele se vor actualiza prin hotărâri de consiliu județean ori de câte ori este nevoie, funcție de evoluția indicilor de preț, inflație și modificarea sau renunțarea la unele taxe/impozite locale al căror efect se reflectă în creșterea/diminuarea costurilor pe baza cărora s-a fundamentat tariful sau prețul unitary, creșterea salariului minim brut pe țară sau pe un anumit domeniu de activitate economică, alte modificări în structura prețurilor.

Anexa nr.7-Tarifele Serviciului la Data de Începere a Contractului cuprinde TARIFE pentru toate categoriile de lucrări ce se vor realiza de DRUMURI JUDEȚENE CONSTANȚA S.A., în calitate de DELEGATAR al Serviciului Public de Administrare a drumurilor județene, podurilor și podețelor aferente, cuprinse în "Programul cu lucrări" în anul 2024.

Prețurile unitare conțin toate activitățile ce concură la realizarea lucrărilor sunt în conformitate cu normativele tehnice în vigoare și sunt însoțite de analize de preț care stau la baza determinării prețurilor serviciilor.

Anexa nr.7-Tarifele Serviciului la data de incepere ale Contractului de Delegare nr 29469/21.08.2023

În Anexa nr. 7-A.Tarifele Serviciului la Data de Începere, sunt evidențiați coeficienții pentru lucrările de întreținere și reparații, utilizați de DRUMURI JUDEȚENE CONSTANȚA S.A. și cuprind procentul aplicat pentru cheltuieli indirecte și profit.

Fiecare dintre aceste anexe au anexate devizele ofertă de preț, care stau la baza determinării prețului unitar specific fiecărei categorii de lucrări.

În devize este menționată categoria de lucrări, tronsonul de drum, tehnologia de execuție, distanțele de transport ale materialelor, resursele materiale și manopera. Costurile de transport, manopera, utilajele și materialele s-au determinat în urma unei analize de piață, în care s-au solicitat oferte de preț din partea furnizorilor de profil. În ceea ce privește costul utilajelor, acesta s-a determinat în urma unei analize de consum și a prețului carburantului.

Lista cu prețuri la principalele materiale, manopera, utilaje și transport se regăsește în anexa nr. 7, iar analiza care stă la baza determinării acesteia, se regăsește la capitolul Justificări-analize de preț.

De asemenea, se regăsesc tarifele unitare pentru :

-Tarife unitare pentru lucrările de plombări îmbrăcăminți rutiere 2024-lucrările de plombări îmbrăcăminți rutiere: pe tronsoanele de drumuri județene asfaltate pe care au existat degradări izolate de tipul gropilor și faianțarilor, s-a prevăzut refacerea îmbrăcăminții asfaltice prin plombare.

- Tarife pentru lucrări de estetică rutieră 2024-lucrările de estetică rutieră, pentru asigurarea viabilității drumului și siguranței circulației și anume lucrări de întreținere a platformei drumului: curățire potmol, tăiere acostamente, tăiere cavalieri, asigurarea scurgerii apelor: întreținerea șanțurilor și rigolelor, asigurarea esteticii rutiere: cosire vegetație, tăiere lăstăriș, rectificare coroane arbori.

- lucrările de întreținere curentă poduri și podețe pentru viabilitatea drumurilor, captarea și evacuarea apelor pluviale din zona drumului, în acest sens asigurarea unei funcționări corespunzătoare a podurilor și podețelor situate pe drumurile județene fiind prioritară.

- **Tarife unitare pentru de lucrările de siguranța circulației**-lucrările de siguranța circulației, pentru asigurarea unui trafic în condiții de siguranță și confort, sunt activitate cu caracter permanent și s-a avut în vedere refacerea și completarea semnalizării rutiere verticale (stâlpi și indicatoare rutiere) precum și executarea de marcaje longitudinale de separare a sensurilor de mers, marcaje marginale și marcaje transversale (treceri de pietoni). Ca și activitate cu caracter permanent, s-a avut în vedere refacerea și completarea semnalizării rutiere verticale (stâlpi și indicatoare rutiere) precum și executarea de marcaje longitudinale de separare a sensurilor de mers, marcaje marginale și marcaje transversale (treceri de pietoni), montaj parapeți tip lise, montaj borne kilometrice și hectometrice.

- **Tarife unitare pentru de lucrările de frezare și așternere covoare asfaltice**-covoare asfaltice și respectiv tarife pentru lucrările de frezare: lucrări de întreținere periodică a drumurilor, s-au prevăzut covoare bituminoase, asigurându-se astfel atât o cale de rulare corespunzătoare, cât și îmbunătățirea elementelor geometrice ale drumului;

- **Tarife unitare pentru amenajări, completări și consolidări și benzi de încadrare acostamente**-amenajări, completări și consolidări și benzi de încadrare acostamente: pe unele tronsoane pe care s-au realizat covoare bituminoase, s-a prevăzut refacerea acostamentelor pe lățime, prin aport de piatră spartă.

-eliminare puncte periculoase : pe tronsoanele unde au fost identificate astfel de probleme este necesară refacere și consolidarea fundației iar mai apoi refacerea îmbrăcăminții asfaltice.

-**Tarife utilizate la monitorizarea controlului mijloacelor de transport pe drumurile publice (A.V.C.T.)** - cuprind tariful pe manoperă pentru timpul efectiv de lucru și tarif transport. Anexa nr. 7 la TARIFE pentru lucrările de plombare : cuprinde prețurile unitare pentru materiale, manopera, utilaje si transport.

-**Lista cu prețuri la principalele material, manoperă,utilaje și transport utilizate pentru lucrări de întreținere și reparații drumuri**, pentru cele care au o pondere în deviz mai mare de 90% .

Devizele atașate la anexa nr. 7 cuprind justificarea tehnică a prețurilor și resursele utilizate pentru lucrările de plombare.

Prețurile din Anexa 7 sunt stabilite în urma unei analize de piață și a consumatorilor specifici la utilaje. Acestea sunt detaliate la capitolul Justificări de preț.

Astfel, în anexa Justificări de preț sunt cuprinse următoarele :

-analize costuri de producție ale amestecurilor asfaltice preparate la stația din secția Cuza Vodă, calcul costuri directe și de secție de obținere a amestecului asfaltice, actualizarea prețurilor acestora cu indicele de inflație(costuri materiale, utilaje, transport, cheltuieli secție), prețuri pentru furnizare nisip/agregate conform contract subsecvent nr.19750/16.12.2022.

-calcul și analize economico-financiare, prețuri de cost la sorturile de piatră produse în 2023, prețurile sorturilor de piatră rămase pe stoc din producții anterioare, analize post-calcul al costurilor de producție și prelucrare piatră în cariera Cheia, Dumbrăveni, Șipote, și Gârlița, prețuri medii de producție piatră /cribluri 2023;

-costuri de furnizare materiale principale: costuri furnizare bitum rutier 50/70 conform acord cadru de furnizare bitum nr.7762-26.04.2023, oferte de preț pentru materiale principale/produse: filer de calcar, emulsie bituminoasă cationică cu rupere rapidă (Asfalt Dobrogea), betoane (Comprest Util, Holcim) etc

-oferte de preț pentru indicatoare rutiere : trunghiulare, circulare, pătrate, panouri succesive, direcții spre localitățile indicate, balize direcționale, treceri de nivel cu o cale ferată, panouri adiționale,

- oferte de preț pentru: parapeți metalici;
- oferte de preț pentru: cofraje și accesorii;
- fișe cheltuieli pentru utilaje și autovehicule :autocisternă, autogreder, autogudronator(răspândire emulsie), automacara, autoutilitara (LEA), buldozer, cilindru compactor 2.5-4.5 to, cilindru compactor 10-18 to, excavator, freză asfalt, încărcător frontal, mașina tăiat rosturi, motopompă, placă compactoare, mai mecanic, repartizator vibrofinisor asfalt, unimog și accesorii, încărcător frontal cu distribuitor lateral de agregate;
- calculație manoperă directă(tarif mediu orar) pentru resurse umane: muncitori necalificați, pavator și asfaltatori, sudori/lăcătuși/mecanici/vopsitori/șef punct de lucru/șef de echipă, plus contribuții plătite de angajat(25% CAS, 10% asigurare sănătate, 10% impozit, 2.25% CAM), acest tarif mediu orar pentru manoperă directă va fi aplicat în Lista consumatorilor cu mâna de lucru-formular C7-34 de lei/oră;
- calculație manoperă directă (tarif mediu orar) pentru auto-utilaje:mașiniști-utilaje, conducători auto-utilaje(șoferi)-medie aritmetică la care se adaugă contribuțiile plătite de angajat(25% CAS, 10% asigurare sănătate, 10%impozit , 2.25% CAM), acest tarif mediu orar pentru manoperă directă va fi aplicat în Lista consumatorilor cu mâna de lucru-formular C7-34 de lei/oră;
- tabel calculație reparații utilaje și autovehicule pe anul 2024;

Programul de lucrări cu obiectivele și lucrările de drumuri și poduri pe anul 2024, finanțate din bugetul Consilului Județean Constanța, are rolul de a corela permanent necesitățile din teren, precum și evoluțiile legislative, modificările de pe piața muncii, piața materialelor și materiilor prime cu prevederile Contractului de delegare nr. C.J.C. 29469/21.08.2023 (nr. înregistrare Drumuri Județene Constanța S.A. 34985/28.08.2023) încheiat între Consiliul Județean Constanța în calitate de **DELEGATAR** și Drumuri Județene Constanța în calitate de **DELEGAT** astfel încât să se intervină cu prioritate și maximă eficiență pe sectoarele de drum cele mai afectate, în vederea atingerii unui grad ridicat de siguranță a traficului rutier și satisfacerea nevoilor și necesităților locuitorilor județului .

Având în vedere cele menționate anterior, susținem spre analiză și aprobare proiectul de Hotărâre privind aprobarea Anexei nr.5 și actualizarea Anexei nr.7, aferente Contractului de delegare nr. 29469/21.08.2023 privind gestiunea serviciilor aferente întreținerii și reparării drumurilor publice, precum și serviciilor privind întreținerea curentă, periodică și reparării curente la drumurile județene din județul Constanța pe anul 2024.

Arhitect Șef

Alexandru Gabriel BÎRCĂ

Întocmit/Redactat

Adalet GHILEA

RAPORT DE SPECIALITATE

la proiectul de hotărâre privind aprobarea Anexei nr. 5 și actualizarea Anexei nr. 7 aferente Contractului de delegare nr. 29469/21.08.2023 privind gestiunea serviciilor aferente întreținerii și reparării drumurilor publice, precum și a lucrărilor și serviciilor privind întreținerea curentă, periodică și reparații curente la drumurile județene din județul Constanța, pe anul 2024

Având în vedere proiectul de hotărâre privind aprobarea Anexei nr. 5 și actualizarea Anexei nr. 7 aferente Contractului de delegare nr. 29469/21.08.2023 privind gestiunea serviciilor aferente întreținerii și reparării drumurilor publice, precum și a lucrărilor și serviciilor privind întreținerea curentă, periodică și reparații curente la drumurile județene din județul Constanța, pe anul 2024, referatul de aprobare nr. 9224/21.03.2024 al Președintelui Consiliului Județean Constanța și luând în considerare:

- Nota de fundamentare nr. 3923/19.03.2024 întocmită de către S.C. „Drumuri Județene Constanța” S.A înregistrată la U.A.T. Județul Constanța cu nr. 9021/19.03.2024 referitor la aprobarea Anexei nr. 5 - “Programul de lucrări pe anul 2024” și actualizarea Anexei nr. 7 - „Tarifele serviciului pe anul 2024” potrivit căreia Societatea justifică necesitatea execuției diferitelor categorii de lucrări și servicii;
- Prevederile contractului de delegare nr. 29469/21.08.2023 privind gestiunea serviciilor aferente întreținerii și reparării drumurilor publice, precum și a lucrărilor și serviciilor privind întreținerea curentă, periodică și reparații curente la drumurile județene din Județul Constanța încheiat între Județul Constanța, în calitate de delegatar, și S.C. „Drumuri Județene Constanța” S.A., în calitate de delegat,;

Necesitatea lucrărilor de reparații și întreținere ce trebuie realizate pe parcursul anului 2024 sunt în sarcina S.C.„Drumuri Județene Constanța” S.A., în calitate de operator al Serviciului Public de Administrare a drumurilor județene, podurilor și podețelor aferente, precum și în sarcina Direcției Generale Tehnică, Urbanism și Amenajarea Teritoriului - Compartimentul Monitorizare Infrastructură Rutieră Județeană din cadrul aparatului de specialitate al Consiliului Județean Constanța, cu încadrarea în limita creditelor bugetare aprobate cu această destinație prin Hotărârea nr. 14 privind bugetul de venituri și cheltuieli al Județului Constanța pe anul 2024, act administrativ adoptat în ședința Consiliului Județean Constanța ce a avut loc în data de 08.02.2024.

Față de cele prezentate mai sus, apreciem că *proiectul de hotărâre privind aprobarea Anexei nr. 5 și actualizarea Anexei nr. 7 aferente Contractului de delegare nr. 29469/21.08.2023 privind gestiunea serviciilor aferente întreținerii și reparării drumurilor publice, precum și a lucrărilor și serviciilor privind întreținerea curentă, periodică și reparații curente la drumurile județene din județul Constanța, pe anul 2024* este în concordanță cu dispozițiile legale în vigoare, drept urmare îl înaintăm spre analiză și aprobare Consiliului Județean, în forma prezentată.

Șef Serviciu Financiar-Contabilitate,
Blaciotti Georgeta

DRUMURI JUDEȚENE CONSTANȚA S.A.

str. Celulozei nr. 15 A, mun. Constanța, jud. Constanța
cod poștal 900155

Tel: 0241-893.523, 0241-893 527, 0372-704.682, 0372-704.883; Fax: 0241-630.898; E-mail: office@djct.ro, rajdp@cjc.ro

Cod IBAN: RO43BTRL01401202D00871XX
Banca Transilvania sucursala Constanța

Cod IBAN: RO38TREZ2315089XXX002563
Trezoreria Municipiului Constanța



RONRC: J13/115/1991
CUI: RO 2749993

ajete nr. 9020/19.03.2024

Nr. 3883 din 19.03.2024

Către,

CONSILIUL JUDEȚEAN CONSTANȚA

In atenta: **D-nei Secretar General al Județului-Nesrin Geafar**
D-lui Președinte-Mihai LUPU

Prin prezenta, vă transmitem alăturat, propunerile SC Drumuri Județene Constanța SA pentru Anexa nr. 5-**Programul de lucrări pe anul 2024** și Anexa nr.7-privind Tarifele serviciului pe anul 2024, aferente Contractului de delegare nr. 29469/21.08.2023 și vă rugăm să supuneți dezbaterii și aprobării Plenului Consiliului Județean Constanța, prezentul Proiect de Hotărâre în ședința din 27,03,2024, alături de anexele ce fac parte integrantă din acesta.

Cu stimă,

Director general,



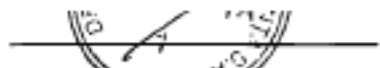

ing. Gabriel-Răzvan ZAGON

Data: 19.03.2024

Red/Dact: Calarasianu A./2 ex

DRUMURI JUDEȚENE CONSTANȚA S.A.

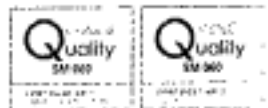
str. Celulozei nr. 15 A, mun. Constanța, jud. Constanța
cod poștal 900155



RONRC J13/115/1991
CUI RO 2749993

Tel. 0241-893 523, 0241-893 527, 0372-704 682, 0372-704 683. Fax 0241-830.696. E-mail office@rajdpcl.ro, rajdp@cl.jd

Cod IBAN: RO43BTRL01401202D00671XX
Banca Transilvania sucursala Constanța

Cod IBAN: RO38TREZ2315069XXX002503
Trezoreria Municipiului Constanța

Hotărârea Consiliului de Administrație provizoriu Nr. 52/15.03.2024

Administratorii provizorii ai **SOCIETĂȚII DRUMURI JUDEȚENE CONSTANȚA S.A.** au acceptat în mod expres numirea, în temeiul Legii nr. 31/1990 - privind societățile comerciale cu modificările și completările ulterioare, a dispozițiilor Ordonanței de Urgență nr.109/2011 privind guvernanta corporativă, modificată și completată, a discuțiilor și a votului acordat în cadrul ședinței, membrii Consiliului de Administrație provizoriu au

HOTĂRÂT

Art. 1 Se aprobă cu unanimitate de voturi pentru *Bugetului de Venituri și Cheltuieli, Lista de prețuri la principalele materiale, manopera, utilaje și transport utilizate pentru lucrări de întreținere drumuri județene în anul 2024, a Programului de lucrări și Anexa nr. 7 - tarifele Serviciului la data de începere ale Contractului de Deleg nr. 29469/21.08.2023, a Listei de investiții, a P.A.A.P-ului precum și actualizarea prețurilor minime practicate de Drumuri Județene Constanța S.A. în carierele proprii dar și pentru mixtura asfaltică produsă în Secția Cuza-Vodă pentru anul 2024 la societatea Drumuri Județene Constanța S.A.*

Art. 2 Prezenta hotărâre va fi adusă la cunoștință persoanelor îndreptățite, prin grija conducerii executive a **SOCIETĂȚII DRUMURI JUDEȚENE CONSTANȚA S.A.**, cu respectarea normelor legale în vigoare.

Președinte Consiliul de Administrație provizoriu,

ȘTEFAN ȘTEFAN

Secretar Consiliul de Administrație provizoriu

ec. MOȘNIANU CRISTIAN

Subject: Secretar general al județului - Proiect nr.72/21.03.2024

From: Mihaela Grovu <mihaela.grovu@cj.ro>

Date: 21.03.2024 12:04

To: emilia.tutui@cj.ro, georgeta.blacioti@cj.ro

CC: secretar@cj.ro

Bună ziua!

Vă înaintăm, **Proiectul de hotărâre nr.72/21.03.2024**, în vederea întocmirii Raportului de specialitate conform atribuțiilor prevăzute în Regulamentul de Organizare și Funcționare al Consiliului Județean Constanța. Vă mulțumim!

--

Inspector SAPRIAONG, Mihaela Grovu
tel. 0241488462

— Attachments: —

Proiect 72_21032024115320.PDF

777 KB

Subject: Fwd: proiect 72/21.03.2024 scanat - program de lucrari - vol1
From: Mihaela Grovu <mihaela.grovu@cjc.ro>
Date: 21.03.2024 12:05
To: emilia.tutui@cjc.ro, georgeta.blacioti@cjc.ro
CC: secretar@cjc.ro

----- Forwarded Message -----

Subject:proiect scanat - program de lucrari - djct
Date:Thu, 21 Mar 2024 11:24:12 +0200
From:Luiza Dobrescu <luizadobrescu@djct.ro>
To:mihaela.grovu@cjc.ro

o zi frumoasa!

--

Luiza DOBRESCU
Manager de Contract

E-mail: luizadobrescu@djct.ro

DRUMURI JUDETENE CONSTANTA S.A.
Str. Celulozei nr. 15A
900155 Constanta
E-mail:office@djct.ro
Tel: 0241 693 523
Fax: 0241 630 696

—Attachments:-----

Vol 1.pdf

20,5 MB

Subject: Fwd: proiect 72/21.03.2024 scanat - program de lucrari - Vol 2
From: Mihaela Grovu <mihaela.grovu@cjc.ro>
Date: 21.03.2024 12:07
To: emilia.tutui@cjc.ro, georgeta.blacioti@cjc.ro
CC: secretar@cjc.ro

----- Forwarded Message -----

Subject:proiect scanat - program de lucrari - djct ii
Date:Thu, 21 Mar 2024 11:25:40 +0200
From:Luiza Dobrescu <luizadobrescu@djct.ro>
To:mihaela.grovu@cjc.ro

> o zi frumoasa!

>

--

Luiza DOBRESCU
Manager de Contract

E-mail: luizadobrescu@djct.ro

DRUMURI JUDETENE CONSTANTA S.A.
Str. Celulozei nr. 15A
900155 Constanta
[E-mail:office@djct.ro](mailto:office@djct.ro)
Tel: 0241 693 523
Fax: 0241 630 696

— Attachments: —

Vol 2 .pdf

24,7 MB

DRUMURI JUDEȚENE CONSTANȚA S.A.

str. Celulozei nr. 15 A, mun. Constanța, jud. Constanța
cod poștal 900155

Tel: 0241-693.523, 0241-693.527, 0372-704.682, 0372-704.683; Fax: 0241-630.696; E-mail: office@djet.ro, rajdp@cjc.ro

Cod IBAN: RO43BTRL01401202D00671XX
Banca Transilvania sucursala Constanța

Cod IBAN: RO38TREZ2315069XXX002563
Trezoreria Municipiului Constanța



RONRC: J13/115/1991
CUI: RO 2749993

dje nr 9021/19.03.2024

Nr. 3923/19.03.24

NOTĂ DE FUNDAMENTARE

privind **Anexa nr .5 "Programul de Lucrari" și Anexa nr. 7 "Tarifele Serviciului la data de începere" ale Contractului de Delegare nr. 29469/21.08.2023 privind gestiunea serviciilor aferente întreținerii și reparării drumurilor publice, precum și a lucrărilor și serviciilor privind întreținerea curentă, periodică și reparații curente la drumurile județene din județul Constanța**

Având în vedere:

- Dispozițiile Hotărârii Consilului Județean Constanța nr.120/30.05.2023, prin care a fost stabilită gestiunea delegată către societatea Drumuri Județene Constanța SA
- Contractul de delegare nr.29469/21.08.2023(34985/28.08.2023) privind gestiunea serviciilor aferente întreținerii și reparării drumurilor publice, precum și a lucrărilor și serviciilor privind întreținerea curentă, periodică și reparații curente la drumurile județene din județul Constanța;

Drumuri Județene Constanța SA în calitate de gestionar al rețelei de drumuri județene din județul Constanța, își propune ca în fiecare an să intervină cu prioritate și maximă eficiență pe sectoarele de drum cele mai afectate, în vederea atingerii unui grad ridicat de siguranță a traficului rutier și satisfacere a nevoilor și necesităților locuitorilor județului Constanța.

Astfel, odată cu finalizarea sezonului rece, în conformitate cu propunerile transmise de specialiștii societății din teritoriu (șefii de secție) privind necesarul de lucrări de reparații și întreținere ce trebuie realizate în cursul anului 2024, s-a întocmit **Programul cu obiectivele și lucrările de drumuri și poduri pe anul 2024(Anexa 5-Programul de lucrări).**

Totodată, funcție de evoluția stării de degradare a drumurilor județene, de importanța și traficul pe care îl deservește fiecare sector în parte precum și urmare a unor modificări de ordin economic, legislativ etc. pot apărea schimbări în structura programului de lucrări pe parcursul anului 2024.

Anexa 5- Programul cu obiectivele și lucrările de drumuri și poduri pe anul 2024- finanțate din bugetul Consiliului Județean Constanța, în valoare totală de 80.660,88 mii lei, cuprinde următoarele categorii de lucrări și este defalcat după cum urmează:

Valoare (Anexa 5) = 80.660,88 mii lei

Capitolul A- Servicii pregătitoare aferente intretinerii și reparării drumurilor publice, total, din care: 250,00 mii lei

A.1.1- Cadastrul drumurilor publice =0 mii lei

*A.6- Monitorizarea controlului mijloacelor de transport pe drumurile publice (AVCT) =250,00 mii lei
(conform deviz anexat)*

Capitolul B.101.1.1- plombări îmbrăcăminți rutiere

În urma deplasărilor pe teren a reprezentanților Consiliului Județean Constanța și Drumuri Județene Constanța SA, s-a constatat necesitatea executării unor lucrări de plombări îmbrăcăminți rutiere (conform Notelor de Constatate de Necesitate NCC nr.1005/26.10.2024-secție Cuza Vodă, NCC nr.1520/05.02.2024-secție Topraisar) astfel:

- DJ222 Hot.Tulcea - M. Kogălniceanu - Pietreni, 1000 mp, km 94+300 - 181+300
Valoare : 127,91 mii lei
- DJ223 Cernavodă-Dunărea , 900 mp,
Valoare : 110,44 mii lei
- DJ224 Medgidia-DC 63-Băltăgești, 500 mp,
Valoare : 62,13 mii lei
- DJ308 Ciocârlia-Lanurile, 500 mp,
Valoare : 60,48 mii lei
- DJ228 - DN22C (Nazarcea -Ovidiu) -Nod A, 300 mp km 0+000 - 15+723

Valoare : 35,06 mii lei

- DJ. 391 MANGALIA-NEGRU VODA , 1000 mp – km 2+700 la km 31+100

Valoare : 130,47 mii lei

- DJ. 391A INTERSECȚIE CU DJ 392 VIROAGA – 500 mp km 59+000 la km 70+000

Valoare : 64,75 mii lei

*Valoare totală pentru Cap. B101.1.1 - plombări îmbrăcăminti rutiere va fi **591,25 mii lei.***

Capitolul B.101.2-întreținerea platformei drumurilor (curățire potmol, tăiere acostamente, tăiere cavalieri), asigurarea scurgerii apelor (întreținere șanțuri și rigole) și asigurarea esteticii rutiere (cosire vegetație, rectificare coroane arbori, tăiere lăstăriș)

În urma deplasărilor pe teren a reprezentanților Consiliului Județean Constanța și Drumuri Județene Constanța SA, s-a constatat necesitatea executării unor lucrări de întreținere a platformei drumurilor (conform Notelor de Constatate de Necesitate NCC nr. 1003/26.01.2024- secție Cuza Vodă, NCC nr. 1523/05.02.2024- secție Topraisar, NCC nr. 1664/07.02.2024- secție Băneasa, NCC nr. 1546/05.02.2024- secție Hârșova, NCC nr. 1536/05.02.2024- secție Tariverde).

Suma necesară estimată pentru realizarea tuturor lucrărilor specifice pregătirii drumurilor pentru sezonul rece, este de 7,157,75 mii lei , conform deviz ofertă anexat.

*Valoare totală pentru Cap. B101.2 întreținerea platformei drumurilor (curățire potmol, tăiere acostamente, tăiere cavalieri), asigurarea scurgerii apelor (întreținere șanțuri și rigole) și asigurarea esteticii rutiere (cosire vegetație, rectificare coroane arbori, tăiere lăstăriș) va fi **7.157,25 mii lei.***

Capitolul B.101.3 – întreținere curentă poduri și podete

În urma deplasărilor pe teren a reprezentanților Consiliului Județean Constanța și Drumuri Județene Constanța SA, s-a constatat necesitatea executării unor lucrări de întreținere curentă poduri și podete (conform Notei de Constatate de Necesitate NCC nr. NC3742/15.03.2024-secția Tariverde).

Prin urmare, Programul de lucrări va cuprinde următoarele lucrări de întreținere curentă poduri și podete:

- Reparatii pod DJ226A Ramnicu de Jos =>Valoare= 217,68 mii lei-conform deviz ofertă anexat.

Valoare totală revizuită aferentă Capitolul B.101.3 întreținere curentă poduri și podete = 217,68 mii lei.

Capitolul C.105– covoare bituminoase

În urma deplasărilor pe teren a reprezentanților Consiliului Județean Constanța și Drumuri Județene Constanța SA, s-a constatat necesitatea executării unor lucrări de covoare bituminoase (conform Notelor de Constatate de Necesitate NCC nr. 1007/26.01.2024- secție Cuza Vodă, NCC nr. 2809/28.02.2024- secție Topraisar, NCC nr.1521/05.02.2024-secțieTopraisar, NCC nr. 3624/13.02.2024-secție Băneasa, NCC nr. 1229/30.01.2024- secție Tariverde).

Prin urmare, Programul de lucrări va cuprinde următoarele lucrări de covoare bituminoase:

- Covor bituminos DJ391A OLTINA-BANEASA km 7+200-14+000 L=6,8 km l=6 m S=40800 mp - conform deviz ofertă anexat.
Valoare : 4.936,73 mii lei
- Covor bituminos DJ391A BANEASA-DOBROMIR km 17+700-km18+200 L=500 ml l=6 m S=3000 mp-conform deviz ofertă anexat.
Valoare : 366,32 mii lei

- **Covor bituminos DJ 228-sector DN22C -DN2A km+0+000+km 16+000 L=16 km l=8 m-binder+uzura S=128000 mp-** conform deviz ofertă anexat.
Valoare : 22.621,75 mii lei
- **Covor bituminos DJ223C-CERNAVODA- DN22C km 0-1+000 L=1 km l=6 m S=6000 mp-** conform deviz ofertă anexat.
Valoare : 678,20 mii lei
- **Covor bituminos DJ.391 MANGALIA-ALBESTI – km 2+700 la km 13+700; L=11 km, l=6 m S=66000 mp-** conform deviz ofertă anexat.
Valoare : 8.004,63 mii lei
- **Covor bituminos DJ383-TECHIRGHIOI- km 0+000(str.Eroilor)-km 1+250(lim.UAT Eforie) L=1.250 km l=8.10 m S=10125 mp-** conform deviz ofertă anexat.
Valoare : 1.172,56 mii lei
- **Covor bituminos DJ. 391 TOPRAISAR-BIRUINTA- km 99+700 la km 105+700; L=6 km,l=6m S=36000 mp-** conform deviz ofertă anexat.
Valoare : 4.211,42 mii lei

Valoare totală pentru Capitolul C.105 - covoare bituminoase pentru 42,43 km (suprafata totală de 289,925 mp) este de 41.991,62. mii lei.

Capitolul C.107.- siguranța circulației din care:

În urma deplasărilor pe teren a reprezentanților Consiliului Județean Constanța și Drumuri Județene Constanța SA, s-a constatat necesitatea executării unor lucrări de siguranța circulației (conform Notelor de Constatate de Necesitate NCC nr. 1004/26.01.2024- secție Cuza Vodă, NCC nr. 1524/05.02.2024- secție Topraisar, NCC nr.1547/05.02.2024-secție Hârșova, NCC nr. 1663/07.02.2024- secție Băneasa, NCC nr. 1773/08.02.2024- secție Tariverde).

Prin urmare, Programul de lucrări va cuprinde următoarele lucrări de siguranța circulației:

INDICATOARE RUTIERE

Valoarea alocată pentru lucrările de siguranța circulației -montaj INDICATOARE RUTIERE este de 1.162,35 mii lei, conform deviz ofertă anexat.

Valoarea alocată pentru lucrările de siguranța circulației -montaj INDICATOARE RUTIERE -trecere pietoni set echipat cu lampi si panouri fotovoltaice este de 6.530,68 mii lei, conform deviz ofertă anexat.

Valoarea alocată pentru lucrările de siguranța circulației -montaj Borne kilometrice este de 784,27 mii lei, conform deviz ofertă anexat.

Valoarea alocată pentru lucrările de siguranța circulației -montaj Borne hectometrice este de 2.161,35 mii lei, conform deviz ofertă anexat.

MARCAJE RUTIERE

Valoarea alocată, pentru lucrările de siguranța circulației -MARCAJE RUTIERE, conform devizului oferta pentru suprafața de 123053 mp, este de 6.306,05 mii lei, conform deviz ofertă anexat.

- Valoare Marcaje rutiere= 6.306,05 mii lei

LISE-montaj parapeti tip lisă

- Lise=1.971,07 mii lei

Prin urmare, Programul de lucrări cuprinde următoarele lucrări :

- | | |
|--------------------------------------------------------------------------|-----------------|
| ▪ Montaj parapeti metalici(lise)-DJ222 M. Kogalniceanu-Pietreni, L=776ml | =201.66 mii lei |
| ▪ Montaj parapeti metalici(lise)-DJ223-DN22C-Cernavoda, L=1000ml | =259.41 mii lei |
| ▪ Montaj parapeti metalici(lise)-DJ 223-L=2790 ml | =722.73 mii lei |
| ▪ Montaj parapeti metalici(lise)-DJ 225-L=2824 ml; | =732.73 mii lei |
| ▪ Montaj parapeti metalici(lise)- DJ222-M.K -Pietreni, L=200ml | =54.53 mii lei |

Valoare totală pentru Capitolul C.107.- siguranța circulației = 18.915,79 mii lei.

Capitolul C.111.1.- amenajări, completări și consolidări acostamente și benzi de încadrare

În urma deplasărilor pe teren a reprezentanților Consiliului Județean Constanța și Drumuri Județene Constanța SA, s-a constatat necesitatea executării unor lucrări suplimentare de amenajări, completări și consolidări acostamente și benzi de încadrare (conform Notelor de Constatate de Necesitate NCC nr. 3623/13.03.2024- secție Băneasa, NCC nr. 3521/12.03.2024- secție Topraisar, NCC nr.1766/08.02.2024-secție Hârșova, NCC nr. 3520/12.03.2024- secție Cuza Vodă, NCC nr. 3519/12.03.2024- secție Tariverde) astfel:

- Pietr. Acost.DJ397 tr DN3-loc Adamclisi (L=1 km, 1500mp)

Valoare totală estimată= 66,46 mii lei conform deviz ofertă.

- Pietruire acost DJ391A BANEASA-DOBROMIR Km 17+700-Km 18+200 (L=500ml;750 mp)

Valoare totală estimată= 47,09 mii lei conform deviz ofertă.

- Pietr. Acost.DJ391A-extravilan Baneasa km 16+300-km 17+700 (L=1 km, 1500mp)

Valoare totală estimată= 99,45 mii lei conform deviz ofertă.

- Pietruire acost DJ222 Medgidia -Pestera-Pietreni km 153+400-km 181+400 (L=26 km, S= 39000mp)

Valoare totală estimată= 1.800,53 mii lei conform deviz ofertă.

- Pietruire acost DJ223C ;DN22C-Cernavoda km 0+700- km 0+700 (L=1 km, S= 1500mp)

Valoare totală estimată= 92,14 mii lei conform deviz ofertă.

- Pietruire acost DJ. 394 23 AUGUST-PECINEAGA – KM 0+000 la KM 7+000; (L=7km; S=10500 mp)

Valoare totală estimată= 918,43 mii lei conform deviz ofertă.

- Pietruire acost DJ. 391 INTERSECȚIE CU DJ.392 COBADIN-MERENI – KM 57+700 la KM 90+700; (L =33 km;S=49500 mp)

Valoare totală estimată= 3.650,11 mii lei conform deviz ofertă.

- Pietruire acost DJ. 391 MANGALIA-ALBESTI – KM 2+700 la KM 13+700; (L=11km;S=16500 mp)

Valoare totală estimată= 1.510,47 mii lei conform deviz ofertă.

- Pietruire acost DJ. 391 NEGRU VODA-PADURE NEGRU VODA – KM 29+600 la KM 31+100; (L=1.5 km;S=2250 mp)

Valoare totală estimată= 187,98 mii lei conform deviz ofertă.

- Pietruire acost. DJ392, km 40+300-km 42+900 tr1 Plopeni-Movila Verde (L=2.6 km, S=3900 mp)

Valoare totală estimată= 165,18 mii lei conform deviz ofertă.

- Pietruire acost. DJ392, km 44+400-km 47+700 tr.2 Movila Verde-Independenta (L=3,3 km,S=4950 mp)

Valoare totală estimată= 196,70 mii lei conform deviz ofertă.

- Pietruire acost. DJ392, km 49+700-km 60+ 200 tr3 Independenta-Dumbraveni, (L=10.5 km,S=15750 mp)

Valoare totală estimată= 573,12 mii lei conform deviz ofertă.

- Pietr. Acost.DJ222 km 97+900-104+700 tr.1 Gradina-Rm de Jos (L=6.8km, S=10200mp)

Valoare totală estimată= 394,50 mii lei conform deviz ofertă.

- Pietr. Acost.DJ222 km 94+300-km 96+500 tr.2 Rm de Jos-hot. Tulcea (L=2,2km, S=3300mp)

Valoare totală estimată= 134,48 mii lei conform deviz ofertă.

- Pietr. Acost.DJ225 DN22C - Mircea Vodă - Gherghina km 2+000- km 6+900 (L=4,9km, S=7350mp)

Valoare totală estimată= 380,94 mii lei conform deviz ofertă.

- Pietr. Acost.DJ225 tr Saraiu-Stejaru (L=1.5 km, S=2250mp)

Valoare totală estimată= 125,98 mii lei conform deviz ofertă.

- Pietr. Acost.DJ22F tr int dn22a-Garliciu-Hot Tulcea (L=7.5 km, S=11250mp)

Valoare totală estimată= 817,51 mii lei conform deviz ofertă.

Valoare totală pentru amenajări, completări și consolidări acostamente și benzi de încadrare= 11.157,07 mii lei.

Capitolul C.111.8- întreținerea drumurilor pietruite

Valoare totală Capitolul C.111.8- întreținerea drumurilor pietruite= 0 mii lei

Capitolul D.117- eliminarea puncte periculoase

În urma deplasărilor pe teren a reprezentanților Consiliului Județean Constanța și Drumuri Județene Constanța SA, s-a constatat necesitatea executării unor lucrări de eliminarea puncta periculoase (conform Notelor de Constatare de Necesitate NCC nr. 2905/01.03.2024- secție Cuza Vodă, NCC nr. 951/25.01.2024- secție Cuza Vodă, NCC nr. 1663/07.02.2024- secție Băneasa).

Prin urmare, Programul de lucrări va cuprinde următoarele lucrări pentru eliminarea puncte periculoase:

Sat Tufani-com, Independenta-tronson 22 ml-lucrari de consolidare zid de sprijin si de protectie

Valoare totală estimată= 38,17 mii lei conform deviz ofertă.

DJ223-Dunarea-Seimeni km 40+200(stanga)-unplutura p.s, continuare rigola

Valoare totală estimată= 48,36 mii lei conform deviz ofertă.

DJ381-Medgidia-km 33(1290mp)

Valoare totală estimată= 293,20 mii lei conform deviz ofertă.

Valoare totală Capitolul D.117- eliminarea puncte periculoase = 379,73 mii lei.

Propunerile de prețuri unitare sunt în acord cu cerințele Caietului de sarcini *ale Contractului de Delegare nr. 29469/21.08.2023 privind gestiunea serviciilor aferente întreținerii și reparării drumurilor publice, precum și a lucrărilor și serviciilor privind întreținerea curentă, periodică și reparații curente la drumurile județene din județul Constanța.*

Se va atașa Anexa7-Tarifele Serviciului la Data de Începere a Contractului cu privire la TARIFE pentru toate categoriile de lucrări ce se vor realiza de DRUMURI JUDEȚENE CONSTANȚA S.A., în calitate de delegat al Serviciului Public de Administrare a drumurilor județene, podurilor și podețelor aferente, cuprinse în "Programul cu obiectivele și lucrările de drumuri și poduri al CJC" în anul 2024.

Prețurile unitare conțin toate activitățile ce concură la realizarea lucrărilor în conformitate cu normativele tehnice în vigoare, și sunt însoțite de analize de preț care stau la baza determinării prețurilor serviciilor.

Anexa nr.7-Tarifele Serviciului la data de incepere ale Contractului de Delegare nr 29469/21.08.2023

Astfel Drumuri Județene Constanța SA în baza propunerii "Programului cu obiectivele și lucrările de drumuri și poduri pe anul 2024" finanțat din bugetul propriu al Consiliului Județean Constanța, intenționează să execute lucrări de întreținere și reparații necesare asigurării unei circulații rutiere în condiții de siguranță și confort pentru participanții la trafic în valoare totală de **80.660,88 mii lei cu TVA.**

În Anexa 5 sunt cuprinse toate obiectivele și lucrările de drumuri și poduri necesare, pe care Drumuri Județene Constanța S.A. propune să le realizeze pe parcursul anului 2024.

În Anexa nr. 7-ATarifele Serviciului la Data de Incepere, sunt evidențiați coeficienții pentru lucrările de întreținere și reparații, utilizați de DRUMURI JUDEȚENE CONSTANȚA S.A. și cuprind procentul aplicat pentru cheltuieli indirecte și profit.

De asemenea, se regăsesc tarifele unitare pentru :

-lucrarile de plombări îmbrăcăminți rutiere: pe tronsoanele de drumuri județene asfaltate pe care au existat degradări izolate de tipul gropilor și faianțărilor, s-a prevăzut refacerea îmbrăcăminții asfaltice prin plombare. Drumurile județene pe care s-au prevăzut aceste lucrări sunt descrise în **Anexa 7-Tarife unitare pentru lucrarile de plombări îmbrăcăminți rutiere.**

-lucrările de estetică rutieră, pentru asigurarea viabilității drumului și siguranței circulației și anume lucrări de întreținere a platformei drumului: curățire potmol, tăiere acostamente, tăiere cavalieri, asigurarea scurgerii apelor: întreținerea șanțurilor și rigolelor, asigurarea esteticii rutiere: cosire vegetație, tăiere lăstăriș, rectificare coroane arbori. Aceste categorii de lucrări se execută pe mai multe tronsoane de drumuri județene, având un caracter permanent, intrând în categoria lucrărilor de întreținere curentă. Aceste lucrări și tarifele unitare aferente se regăsesc în **Anexa 7-Tarife unitare pentru lucrarile de întreținere a platformei drumurilor.**

- lucrările de întreținere curentă poduri și podețe pentru viabilitatea drumurilor, captarea și evacuarea apelor pluviale din zona drumului, în acest sens asigurarea unei funcționări corespunzătoare a podurilor și podețelor situate pe drumurile județene fiind prioritară.

- lucrările de siguranța circulației, pentru asigurarea unui trafic în condiții de siguranță și confort, sunt activitate cu caracter permanent și s-a avut în vedere refacerea și completarea semnalizării rutiere verticale (stâlpi și indicatoare rutiere) precum și executarea de marcaje longitudinale de separare a sensurilor de mers, marcaje marginale și marcaje transversale (treceri de pietoni). Ca și activitate cu caracter permanent, s-a avut în vedere refacerea și completarea semnalizării rutiere verticale (stâlpi și indicatoare rutiere) precum și executarea de marcaje longitudinale de separare a sensurilor de mers, marcaje marginale și marcaje transversale (treceri de pietoni), montaj parapeti tip lise, montaj borne kilometrice și hectometrice. Aceste lucrări și tarifele unitare aferente se regăsesc în **Anexa 7-Tarife unitare pentru de lucrările de siguranța circulației.**

-covoare asfaltice și respectiv tarife pentru lucrările de frezare: lucrări de întreținere periodică a drumurilor, s-au prevăzut covoare bituminoase, asigurându-se astfel atât o cale de rulare corespunzătoare, cât și îmbunătățirea elementelor geometrice ale drumului; Aceste lucrări și tarifele unitare aferente se regăsesc în **Anexa 7-Tarife unitare pentru de lucrările de frezare și așternere covoare asfaltice.**

-amenajari, completări și consolidări și benzi de încadrare acostamente: pe unele tronsoane pe care s-au realizat covoare bituminoase, s-a prevăzut refacerea acostamentelor pe lățime, prin aport de piatră spartă..

-eliminarea puncte periculoase : pe tronsoanele unde au fost identificate astfel de probleme este necesară refacere și consolidarea fundației iar mai apoi refacerea îmbrăcăminții asfaltice.

Fiecare dintre aceste anexe au anexate devizele ofertă de preț, care stau la baza determinării prețului unitar specific fiecărei categorii de lucrări.

În devize este menționată categoria de lucrări, tronsonul de drum, tehnologia de execuție, distanțele de transport ale materialelor, resursele materiale și manopera. Costurile de transport, manopera, utilajele și materialele s-au determinat în urma unei analize de piață, în care s-au solicitat oferte de preț din partea furnizorilor de profil. În ceea ce privește costul utilajelor, acesta s-a determinat în urma unei analize de consum și a prețului carburantului.

Lista cu prețuri la principalele materiale, manopera, utilaje și transport se regăsește în anexa nr. 7, iar analiza care stă la baza determinării acesteia, se regăsește la capitolul Justificări-analize de preț.

Tarifele utilizate la monitorizarea controlului mijloacelor de transport pe drumurile publice (A.V.C.T.) sunt prezentate în anexa nr. 7 și cuprinde tariful pe manoperă pentru timpul efectiv de lucru și tarif transport. La anexa 7 sunt atașate listele cu

preturile unitare pentru fiecare tip de cheltuieli specifice serviciilor A.V.C.T. și analiza de preț pentru manopera.

Anexa nr. 7 la TARIFE pentru lucrările de plombare : cuprinde prețurile unitare pentru materiale, manopera, utilaje și transport.

Devizele atașate la anexa nr. 7 cuprind justificarea tehnică a prețurilor și resursele utilizate pentru lucrările de plombare.

Anexa nr. 7 la TARIFE pentru lucrările de estetică rutieră, conține prețurile unitare la materiale, manoperă, utilaje și transport pentru fiecare lucrare de estetică rutieră.

Devizele atașate la anexa nr. 7 cuprind justificarea tehnică a prețurilor și a resurselor utilizate pentru lucrările de estetică rutieră.

Anexa nr. 7 la TARIFE pentru lucrările de siguranța circulației , conține prețurile unitare pentru material, manoperă și utilaj, conform devizului de lucrari realizat pentru siguranta circulației.

Anexa nr. 7 la TARIFE pentru covoare asfaltice , conține lista cu prețurile unitare la materiale, manoperă, utilaj și transport determinate conform devizului de lucrari pentru covoare asfaltice, pe fiecare drum județean, conform programului cu obiectivele și lucrările de drumuri și poduri al CJC în anul 2024.

Anexa nr. 7 la TARIFE pentru lucrările de frezare, conține lista cu prețurile unitare la materiale, manoperă, utilaj și transport determinate conform devizului de lucrari pentru lucrările de frezare.

Anexa nr. 7 la TARIFE utilizate la monitorizarea controlului mijloacelor de transport pe drumurile publice (A.V.C.T.) - cuprinde tarif manopera pentru timpul efectiv de lucru și tarif transport.

La Anexa 7 sunt atașate listele cu preturile unitare pentru fiecare tip de cheltuieli specifice serviciilor A.V.C.T. și analiza de preț pentru manopera.

Anexa nr. 7 la LISTA cu prețuri la principalele materiale, manopera, utilaje și transport utilizate pentru lucrări de întreținere drumuri județene .

În Lista sunt prezentate prețurile la principalele materiale, utilaje și mijloace de transport care au în deviz o pondere mai mare de 90% din valoarea acestuia.

Prețurile din Anexa 7 sunt stabilite în urma unei analize de piață și a consumatorilor specifici la utilaje. Acestea sunt detaliate la capitolul Justificări de preț.

Astfel, în anexa Justificări de pret sunt cuprinse următoarele :

- analize costuri de producție ale mixturilor asfaltice preparate la stația din secția Cuza Vodă, calcul costuri directe și de secție de obținere a mixturii asfaltice, actualizarea prețurilor acestora cu indicele de inflație(costuri materiale, utilaje, transport, cheltuieli secție), preturi pentru furnizare nisip/agregate conform contract subsecvent nr.19750/16.12.2022.
- calcul și analize economico-financiare, preturi de cost la sorturile de piatra produse în 2023, prețurile sorturilor de piatra ramase pe stoc din productii anterioare , analize

- post -calcul al costurilor de productie si prelucrare piatra in cariera Cheia, Dumbraveni, Sipote, si Garlita , preturi medii de productie piatra /cribluri 2023;
- costuri de furnizare materiale principale: costuri furnizare bitum rutier 50/70 conform acord cadru de furnizare bitum nr.7762-26.04.2023, oferte de pret pentru materale principale/produse: filer de calcar, emulsie bituminasa cationica cu rupere rapida (Asfalt Dobrogea), betoane(Comprest Util, Holcim) etc
 - oferte de pret pentru indicatoare rutiere :trunghiulare, circulare, patrate, panouri succesive, directii spre localitatile indicate, balize directionale, treceri de nivel cu o cale ferata, panouri aditioanle, indicatoare kilometrice si hectometrice, stalpi de ghidare, oglinzi rutiere, stalpi din teava de otel zincate, console pentru prindere de perete, pe stalp ;
 - oferte de pret pentru vopsea marcaje rutiere, diluant marcaj rutier si microperie reflectorizante;
 - oferte de pret pentru: tevi corugate, borduri, rigole carosabile, placi rigole armate, dale ;
 - oferte de pret pentru: parapeti metalici;
 - oferte de pret pentru: cofraje si accesorii;
 - fise cheltuieli pentru utilitaje si autovehicule :autocisterna, autogreder, autogudronator(raspandire emulsie), automacara, autoutilitara (LEA), buldozer, cilindru compactor 2.5-4.5 to, cilindru compactor 10-18 to, excavator, freza asfalt, incarcator frontal, masina taiat rosturi, motopompa, placa compactoare, mai mecanic, repartizator vibrofinisor asfalt, unimog si accesorii, incarcator frontal cu distribuitor lateral de agregate;
 - calculatie manopera directa(tarif mediu orar) pentru resurse umane: muncitori necalificati, pavator si asfaltatori, sudori/lacatusi/mecanici/vopsitori/sef punct de lucru/sef de echipa, plus contributi platite de angajat(25% CAS, 10% asigurare sanatate, 10% impozit , 2.25% CAM), acest tarif mediu orar pentru manopera directa va fi aplicat in Lista consumatorilor cu mana de lucru-formular C7-34 de lei/ora;
 - calculatie manopera directa (tarif mediu orar) pentru auto-utilaje:masinisti-utilaje, conducatori auto-utilaje(soferi)-medie aritmetica la care se adauga contributiile platite de angajat(25% CAS, 10% asigurare sanatate, 10%impozit , 2.25% CAM), acest tarif mediu orar pentru manopera directa va fi aplicat in Lista consumatorilor cu mana de lucru-formular C7-34 de lei/ora;
 - tabel calculatie reparatii utilitaje si autovhicule pe anul 2024;

ANEXE la prezenta:

Anexa 5: -Programul de lucrări-PROGRAMUL cu obiectivele și lucrările de drumuri și poduri pe anul 2024

Anexa nr. 7 -Tarifele Serviciului la Data de Incepere

LISTA COEFICIENTILOR pentru lucrările de intretinere si alte programe judetene 2024

Anexa nr.7 TARIFE pentru lucrările de plombare 2024

Devize pentru lucrările de plombare/Extrase de resurse/ Antemasurători

Anexa nr. 7 TARIFE Pentru lucrările de estetica rutieră 2024

Devize pentru lucrările de estetica rutieră/Extrase de resurse/ Antemasurători

Anexa nr. 7 TARIFE pentru lucrările de siguranța circulației 2024

Devize pentru lucrările de siguranța circulației/Extrase de resurse/ Antemasurători

Anexa nr. 7 TARIFE pentru lucrările de covoare asfaltice 2024

Devize pentru lucrările de covoare asfaltice/Extrase de resurse/ Antemasurători

Anexa nr. 7 TARIFE pentru lucrările de frezare 2024

Devize pentru lucrările de frezare/Extrase de resurse/ Antemasurători

Anexa nr. 7 TARIFE utilizate la monitorizarea controlului mijloacelor de transport pe drumurile publice (A.V.C.T.) 2024

Tarif manoperă – program normal de lucru 2024

Tarif manoperă – în afara programului de lucru weekend și sărbători legale

Date generale (TARIF) 2024

Manoperă – analiză de preț 2024

Anexa nr. 7 LISTA cu preturi la principalele materiale, manopera, utilaje si transport 2024

Justificari prețuri -ANALIZE DE PRET/Oferte de preț furnizori 2024

Notă: Valorile includ TVA

Cu stimă,

Director general,

Ing. Gabriel Răzvan ZAGON

PROGRAMUL

cu obiectivele și lucrările de drumuri și poduri pe anul 2024
finanțate din bugetul Consiliului Județean Constanța

Nr. crt.	Capitol de cheltuieli Denumire obiectiv sau lucrare	UM	Estimat 2024
0	1	2	3
TOTAL PROGRAM		mii lei	80,660.88
I.	CHELTUIELI CURENTE, total din care:	mii lei	80,660.88
A.	Servicii pregătitoare aferente intretinerii și reparării drumurilor publice, total, din care:	mii lei	250.00
A.1.1.	Cadastrul drumurilor publice	mii lei	0.00
A.6	Monitorizarea controlului mijloacelor de transport pe drumurile publice (AVCT)	mii lei	250.00
B.	Intreținerea curentă a drumurilor publice, total, din care:	mii lei	7,966.67
B.101.1.1	Piombări îmbrăcăminți rutiere, din care:	mii lei	591.25
a.	DRUMURI JUDEȚENE - 4700 mp în 2024 :		591.25
TOPRAISAR 1500 mp	DJ. 391 MANGALIA-NEGRU VODA = 1000 m2 – KM 2+700 la KM 31+100	mii lei	130.47
	DJ. 391A INTERSECȚIE CU DJ 392 VIROAGA – 500 m2 KM 59+000 la KM 70+000	mii lei	64.75
CUZA VODA 3200 mp	DJ 222 Mihail -Kogălniceanu-Pietreni =1000 mp	mii lei	127.91
	DJ 223 Cernavoda-Dunarea=900 mp	mii lei	110.44
	DJ 224-Medgidia-DC63 Baltagești=500 mp	mii lei	62.13
	DJ 308-Ciocarlia-Lanurile=500 mp	mii lei	60.48
	DJ228 A- DN22C) -Nod A= 300 mp	mii lei	35.06
B.101.2	Intreținerea platformei drumurilor (curățire potmol, tăiere acostamente, tăiere cavalieri), asigurarea scurgerii apelor (intreținere șanțuri și rigole) și asigurarea esteticii rutiere (cosire vegetație, rectificarea coroanelor arbori, tăiere lăstariș), etc	mii lei	7,157.75
a.	DRUMURI JUDEȚENE	mii lei	7,157.75
B.101.3	Intreținerea curentă poduri și podețe	mii lei	217.68
a.	DRUMURI JUDEȚENE	mii lei	217.68
TARIVERDE	Reparatii pod DJ226A Ramnicu de Jos -Km 31+200	mii lei	217.68
C.	Intreținerea periodică a drumurilor publice, total, din care:	mii lei	72,064.48
C.105	Covoare bituminoase, total, din care:	mii lei	41,991.62
a.	DRUMURI JUDEȚENE L=42.43 KM : S=289.925,00MP	mii lei	41,991.62
BANEASA	DJ391A OLTINA-BANEASA km 7+200-14+000 L=6,8 km l=6 m S=40800 mp	mii lei	4,936.73
	DJ391A BANEASA-DOBROMIR km 17+700-km18+200 L=500 ml l=6 m S=3000 mp	mii lei	366.32
CUZA VODA	DJ 228-sector DN22C -DN2A km+0+000+km 16+000 L=16 km l=8 m-binder+uzura S=128000 mp	mii lei	22,621.75
CUZA VODA	DJ223C-CERNAVODA- DN22C km 0-1+000 L=1 km l=6 m S=6000 mp	mii lei	678.20
	DJ.391 MANGALIA-ALBESTI – km 2+700 la km 13+700; L=11 km, l=6 m S=66000 mp	mii lei	8,004.63
TOPRAISAR	DJ383-TECHIRGHIOI- km 0+000(str.Eroilor)-km 1+250(lm.UAT Eforie) L=1.250 km l=8.10 m S=10125 mp	mii lei	1,172.56
	DJ. 391 TOPRAISAR-BIRUINTA–km 99+700 la km 105+700; L=6 km,l=6m S=36000 mp	mii lei	4,211.42
C.107	Siguranța circulației	mii lei	18,915.79
a.	DRUMURI JUDEȚENE	mii lei	18,915.79
	Indicatoare rutiere-	mii lei	1,162.35
	Indicatoare rutiere-trecere pietoni set echipat cu lampi și panouri fotovoltaice	mii lei	6,530.68
	Marcaje rutiere	mii lei	6,306.05

Nr. crt.	Capitol de cheltuieli Denumire obiectiv sau lucrare	UM	Estimat 2024
-	Borne kilometrice	mii lei	784.27
-	Borne hectometrice	mii lei	2,161.35
-	Lise-montare parapeti tip lise	mii lei	1,971.07
CUZA VODA	DJ222 M. Kogalniceanu-Pietreni, L=779ml	mii lei	201.66
CUZA VODA	DJ223-DN22C-Cernavoda, L=1000ml	mii lei	259.41
HARSOVA	DJ 223- L=2790 ml	mii lei	722.73
	DJ 225-L=2524 ml	mii lei	732.73
TOPRAISAR	DJ222-M.K -Pietreni, L=200ml	mii lei	54.53
C.111.1	Amenajări, completări și consolidări acostamente și benzi de încadrare	mii lei	11,157.07
C.111.8	Întreținerea drumurilor pietruite, total, din care:	mii lei	0.00
a.	DRUMURI JUDEȚENE	mii lei	0.00
D.	Reparații curente la drumurile publice, total, din care:	mii lei	379.73
D.117	Eliminare puncte periculoase	mii lei	379.73
a.	DRUMURI JUDEȚENE	mii lei	379.73
BANEASA	Sat Tufani-com, independenta-tronson 22 ml-lucrari de consolidare zid de sprijin si de protectia	mii lei	38.17
CUZA-VODA	DJ223-Dunarea-Seimeni km 40+200(stanga)-umplutura p.s, continuare rigola	mii lei	48.36
CUZA-VODA	DJ381-Medgidia-km 33(1290mp)	mii lei	293.20

PREȘEDINTE,
Mihai LUPU

Avizează,
SECRETAR GENERAL AL JUDEȚULUI
Nesrin GEAFAR

Director General,
Ing. Razvan-Gabriel ZAGON



Anexa nr. 7-Tarifele Serviciului la Data de începere a contractului
la Proiect H.C.J. nr.

LISTA COEFICIENTILOR

pentru lucrarile de intretinere realizate de DRUMURI JUDETENE CONSTANTA SA
în calitate de delegat al Serviciului Public de Administrare a drumurilor județene,
podurilor și podetelor aferente, cuprinse în
"Programul de lucrări"
în anul 2024

Nr. crt.	Denumire coeficient	Procent
1	Cheltuieli indirecte:	15,0
2	Profit:	6,0

PRESEDINTE,

Mihai LUPU

Avizeaza,
SECRETAR GENERAL AL JUDETULUI

Nesrin GEAFAR

Director General,

Ing. Gabriel Razvan ZAGON



Anexa nr. 7-Tarifele Serviciului la Data de incepere a contractului
la H.C.J. nr.

LISTA COEFICIENTILOR

pentru lucrarile de intretinere realizate de DRUMURI JUDETENE CONSTANTA SA
in calitate de delegat al Serviciului Public de Administrare a drumurilor județene,
podurilor și podetelor aferente, cuprinse în
"Programul de lucrări "
in anul 2024

Nr. crt.	Denumire coeficient	Procent
1	Cheltuieli indirecte:	15,0
2	Profit:	6,0

PRESEDINTE,

Mihai LUPU

Contrasemneaza,
SECRETAR GENERAL AL JUDETULUI

Nesrin GEAFAR

Director General,

ing. Gabriel Razvan ZAGON



TARIFE

utilizate la monitorizarea controlului mijloacelor de transport pe drumurile publice
(A.V.C.T.) de care **DRUMURI JUDEȚENE CONSTANȚA S.A.**,

in calitate de gestionar al Serviciului
Public de Administrare a drumurilor județene, podurilor și podetelor aferente,
cuprinse în "Programul cu obiectivele și lucrările de drumuri și poduri al CJC"

în anul 2024

Nr. crt	Denumire prestație	Tarif manoperă	Tarif transport
		lei/h	lei/km
1	Timp efectiv de lucru — în timpul programului normal de lucru (orele 07'' - 15'').	63,27	
2	Timp efectiv de lucru în afara programului de lucru, weekend și sărbători legale.	245,94	
3	Transport control trafic (A.V.C.T.)		2,04

Notă: Prețurile nu includ TVA, și se vor actualiza ori de câte ori apar modificări ale elementelor ce compun aceste prețuri.

Timpul efectiv de lucru cuprinde:

- Perioada de deplasare de la sediul DRUMURI JUDEȚENE CONSTANȚA S.A la punctele de control și retur;
- Timpul alocat pentru control împreună cu agentul de poliție.

PREȘEDINTE,

Mihai LUPU

Avizează,

SECRETAR GENERAL AL JUDEȚULUI

Nesrin GEAFAR

Director General,

ing. Gabriel-Răzvan ZAGON



TARIFE

utilizate la monitorizarea controlului mijloacelor de transport pe drumurile publice
(A.V.C.T.) de care **DRUMURI JUDEȚENE CONSTANȚA S.A.**,

in calitate de gestionar al Serviciului
Public de Administrare a drumurilor județene, podurilor și podetelor aferente,
cuprinse în "Programul cu obiectivele și lucrările de drumuri și poduri al CJC"

în anul 2024

Nr. crt	Denumire prestație	Tarif manoperă	Tarif transport
		lei/h	lei/km
1	Timp efectiv de lucru — în timpul programului normal de lucru (orele 07" - 15").	63,27	
2	Timp efectiv de lucru în afara programului de lucru, weekend și sărbători legale.	245,94	
3	Transport control trafic (A.V.C.T.)		2,04

Notă:Prețurile nu includ T.V.A. și se vor actualiza ori de câte ori apar modificări ale elementelor ce compun aceste prețuri.

Timpul efectiv de lucru cuprinde:

- Perioada de deplasare de la sediul DRUMURI JUDEȚENE CONSTANȚA S.A la punctele de control și retur;
- Timpul alocat pentru control împreună cu agentul de poliție.

PREȘEDINTE,

Mihai LUPU

Contrasemnează,

SECRETAR GENERAL AL JUDEȚULUI

Nesrin GEAFAR

Director General,

ing. Gabriel-Răzvan ZAGON



CONSILIUL JUDEȚEAN CONSTANȚA

DIRECȚIA GENERALĂ TEHNICĂ, URBANISM ȘI AMENAJAREA TERITORIULUI

COMPARTIMENT MONITORIZARE INFRASTRUCTURĂ RUTIERĂ JUDEȚEANĂ

Tel.: +40-241.488.001 / Fax: +40-372.007.000 • e-mail: consjud@cjrc.ro



DRUMURI JUDEȚENE CONSTANȚA S.A.

Nr. INTRARE
IEȘIRE 3520
Data 12.03.2024

NOTĂ DE CONSTATARE DE NECESITATE

Încheiată astăzi 25.10.2024

I. În urma controlului efectuat, comisia formată din

..... Maxim Rădulescu

din partea Consiliului Județean Constanța - în

calitate de DELEGATAR, la obiectivul: Pietrușiri Acostamente se execută în baza „Programului cu obiectivele și lucrările de drumuri și poduri pentru anul 2024 finanțate din bugetul Consiliului Județean Constanța”-Anexa nr.5 la Contractul de Delegare nr. 29469/21.08.2023, de către șantierul Cură Voșta

În prezența:

..... Don Saabu

din partea Drumuri Județene Constanța S.A. - în calitate de

DELEGAT s-au constatat următoarele:

Sunt necesare lucrări de pietrușiri acostamente pe următoarele drumuri județene:

- ① DJ 222: Medgidia → Penteșca → Pietrești, $S = 39.000 \text{ m}^2$, $P_{sp} = 10/63$, $h = 26 \text{ km}$, $l = 0,75 \text{ m}$, $g = 15 \text{ cm}$, $P_{sp} = 10/63$, $S_{pav} = 150 \text{ km}^2$
- ② DJ 223C: DN 22C → Cernavodă, $S = 1500 \text{ m}^2$, $h = 1 \text{ km}$, $l = 0,75 \text{ m}$, $g = 15 \text{ cm}$, $P_{sp} = 10/63$, $S_{pav} = 150 \text{ km}^2$
- ③ DJ 225: Mărcuș Voșta → Gheorgheni, $S = 7350 \text{ m}^2$, $h = 4,9 \text{ km}$, $l = 0,75 \text{ m}$, $g = 15 \text{ cm}$, $P_{sp} = 10/63$, $S_{pav} = 150 \text{ km}^2$

la DJ 222 se vor scade frânsoanele din intravilan → 26 km ap. condiționat v. 2 km

INVITAT U.A.T.

DRUMURI JUDEȚENE
C
SE
I

DELEGATAR

Semnătura.....

Semnătura.....

Obiectivul: 0080 45000000 CJC2024
 Obiectul: 0002 45000000 PIETRUIRI ACOSTAMENTE 2024
 Lista cu cantitatile de lucrari
 Deviz oferta 49E130 Pietruiri acostamente DJ222
 Medgidia-Pietreni (26 km ,
 39000mp)

Categoria de lucrari: 1003
 Preturile sunt exprimate in RON

NR.	SIMBOL ART.	CANTITATE	UM	PU MAT	VAL MAT
D E N U M I R E				PU MAN	VAL MAN
A R T I C O L				PU UTI	VAL UTI
S P O R				PU TRA	VAL TRA
SPOR MAT	MAN	UTI	GR./UA	GR.TOT.	T O T A L
001	DH11B1	100 MP.	390.000	0.00	0.00
	ADUCEREA LA PROFIL A ACOSTAMENTELOR PRIN			201.76	78684.57
	TAIEREA LOR PE O GROS MEDIE DE 10 CM CU			9.40	3666.00
	MIJLOACE MECAN			0.00	0.00
		0.000		0 Total=	82350.57
002	DAL2B1	[10] M.C.	5850.000	58.30	341066.70
	STRAT FUND REPROF P SP 0/63 PT DRUM CU			20.40	119340.00
	AST. MEC. EXEC CU IMPAN FARA INNOR			37.51	219433.50
	(INCARCATOR FRONTAL CU DISTRIBUTOR			0.00	0.00
	LATERAL DE AGREGATE)			Total=	679840.20
		2.133	12478		
003	TRA01A44	TONA	12478.000	0.00	0.00
	TRANSPORTUL RUTIER AL MATERIALELOR,			0.00	0.00
	SEMIFABRICATELOR CU AUTOBASCULANTA PE			0.00	0.00
	DIST.= 44 KM.			30.80	384322.40
		0.000		0 Total=	384322.40
005	TSC35C31	100 MC.	83.190	0.00	0.00
	INCARC. AUTO CU INCARC. PE PNEURI CUPA			0.00	0.00
	2,6-3,9 MC ROCI TARI SI F.TARI<25KG/SUC			443.45	36890.61
	LA D. 11-20M			0.00	0.00
		0.000		0 Total=	36890.61
006	TRA01A01	TONA	12478.000	0.00	0.00
	TRANSPORTUL RUTIER AL MATERIALELOR,			0.00	0.00
	SEMIFABRICATELOR CU AUTOBASCULANTA PE			0.00	0.00
	DIST.- 1 KM.			0.96	11978.88
		0.000		0 Total=	11978.88
007	TRA04A50	TONA	160.000	0.00	0.00
	TRANSPORT RUTIER MATER.SEMIFABR. CU			0.00	0.00
	AUTOREMORCHERE CU REMORCI TREILER SUB			0.00	0.00
	20T PE DIS.50 KM.*			42.50	6800.00
		0.000		0 Total=	6800.00

009	DI19G1	[4] ORA	104.000	0.00	0.00
	AUTOUTILITARA (LEA)			0.00	0.00
				100.00	10400.00
				0.00	0.00
		0.000	0 Total=		10400.00
010	DI18B1	[1] ORA	52.000	0.00	0.00
	INCARCATOR FRONTAL CU DISTRIBUTOR			0.00	0.00
	LATERAL DE AGREGATE			420.00	21840.00
				0.00	0.00
		0.000	0 Total=		21840.00
011	DF24A1	[5] BUC.	1.000	281.12	281.12
	SEMNALIZARE RUTIERA ASIG CONTINU			22.44	22.44
	CIRCULATIBI IN TIMP EXECUT LUCRARI CU			0.00	0.00
	INDICATOARE METALICE			0.00	0.00
		0.003	0 Total=		303.56
012	XAOIRON	LEI.	2040.000	0.00	0.00
	DIFERENTA PRET TRANSPORT AUTO - RON			0.00	0.00
				0.00	0.00
				1.00	2040.00
		0.000	0 Total=		2040.00

Cheltuieli directe din articole:

GREUTATE	MATERIALE	MANOPERA	UTILAJ	TRANSPORT	TOTAL
12478.1	341347.82	198047.01	292230.11	405141.28	1236766.22

Din care:

Valoare aferenta utilaje termice = 185114.54

Valoare aferenta utilaje electrice = 107115.57

Detaliere transporturi:

-Articole TRA	403 101.28
-Diferenta transport auto (RON)	2 040.00

Alte cheltuieli directe:

-CONTRIBUTIE ASIGURATORIE DE MUNCA (C.A.M.) 2,25%	
(198047.01 + 292230.11 * 0.000 +	
405141.28 * 0.000) * 0.022500 =	4 456.06

Total cheltuieli directe:

GREUTATE	MATERIALE	MANOPERA	UTILAJ	TRANSPORT	TOTAL
12478.1	341347.82	202503.07	292230.11	405141.28	1241222.28

Cheltuieli indirecte:

1241222.28 * 0.15000 = 186 183.35

Profit:

1247405.63 * 0.06000 = 85 644.34

TOTAL GENERAL DEVIZ:	1 513 049.96
TVA 1513049.96 * 19.0% =	287 479.49
TOTAL cu TVA	1 800 529.46

PROIECTANT

CONTRACTANT (OFERTANT)



A N T E M A S U R A T O A R E

„Devis 42P018 - Pietruire acostamente DJ222 Medgidia-Pestera-Pietroni km
km (S= 39000 mp) ”

L= 26

Pietruiri acostamente

1

L=	26 km
----	-------

L=	26000 m	l=	0.75 m	hps=	15 cm	0.15 m
S=	19500 mp	*	2 stg/dr	39000 mp		
P.S	0/63		1.422 mc/mc	coefcient	P.S	

001 DH11B1 100 MP.

390.00

ADUCEREA LA PROFIL A ACOSTAMENTELOR PRIN TAIEREA LOR PE O GROSIME DE 10 CM CU MIJLOACE MECANICE

26000 m	*	0.75 m	=	19500 mp	
19500 mp	*	2.00 stg/dr	=	39000 mc	= 390.00 sutemc

002 DA12B1 M.C

5,850.00

STRAT DE PIATRA SPARTA 0/63 DE 15 CM CU ASTERNERE MECANICA 100% EXECUT CU IMPANARE FARA INOROIRE

26000 m	*	0.75 m	*	0.15 mp	*	2.00 stg/dr
					=	5850 mc

003 TRA01A44 TONA.

12,478.05

TRANSPORTUL PIETREI SPARTE 0/63 CU BASCULANTA LA 44 KM,

DE LA SIPOTE LA LUCRARE

5850 mc * 1.422 mc/mc * 1.50 to/mc = 12478.05 to

004 XA01RON LEI

DIFERENTA PRET TRANSPORT AUTO - RON 1a

0

0 km

0

0.7

005 TSC35C1 100 M.C.

83.19

INCARCAREA PIETREI SPARTE 0/63 DIN DEPOZIT CU WOLLA

5850 mc * 1.422 mc/mc = 8318.7 mc 83.187 smc

006 TRA01A01 TONA

12478.05

TRANSPORTUL LOCAL AL PIETREI SPARTE 0/63 CU RASCULANTA LA 1 KM.

- p. sp.
0/63:

5850 mc

*

1.422 mc/mc

*

1.50 to/mc

=

12478.05 to

TOTAL

=

12478.05 to

007 TRA04A50 tone.

160.00

TRANSPORTUL UTILAJELOR CU TREILERUL PE DIST. DE 65 KM

- distribuitor agregate: 25 to
- cilindru compactor: 15 to
- WOLLA (incarcator): 20 to
- autogreder: 20 to

80 * 2 dus/intors = 160 to

007 XA01RON LEI 2040
 DIFERENTA PREȚ TRANSPORT AUTO - RON la 15 km

2040 0.85

008 DI19G1 ORE. 104
 AUTOVEHICUL SPECIAL CU CAROSERIE LEA DE 6,5 T LEA

1 km stg/dr 1 zi
 52 km * x zi

= 52 zile x 2

= 104 ore ore/zi

009 DI18B1 [1] ORE 52

DEPLASARE INCARCATOR FRONTAL CU DISTRIBUTOR LATERAL DE AGREGATE LA PUNCTUL DE LUCRU (DEPLASARE LOCALA)

$$= \frac{52 \text{ zile} \times 1 \text{ ore/zi}}{52 \text{ ore}}$$

010 DF24A1 buc.

1

SEMNALIZARE RUTIERA ASIG CONTINUU CIRCULATIEI IN TIMP EXECUT LUCRARI CU INDICATOARE METALICE

1 punct de semnalizare

Pietruire Acostament **DJ222- MEDGIDIA-PESTERE-PIETRENI(S-39000MP)**

PIATRA SIPOTELE - MEDGIDIA 44 KM 42 MIN

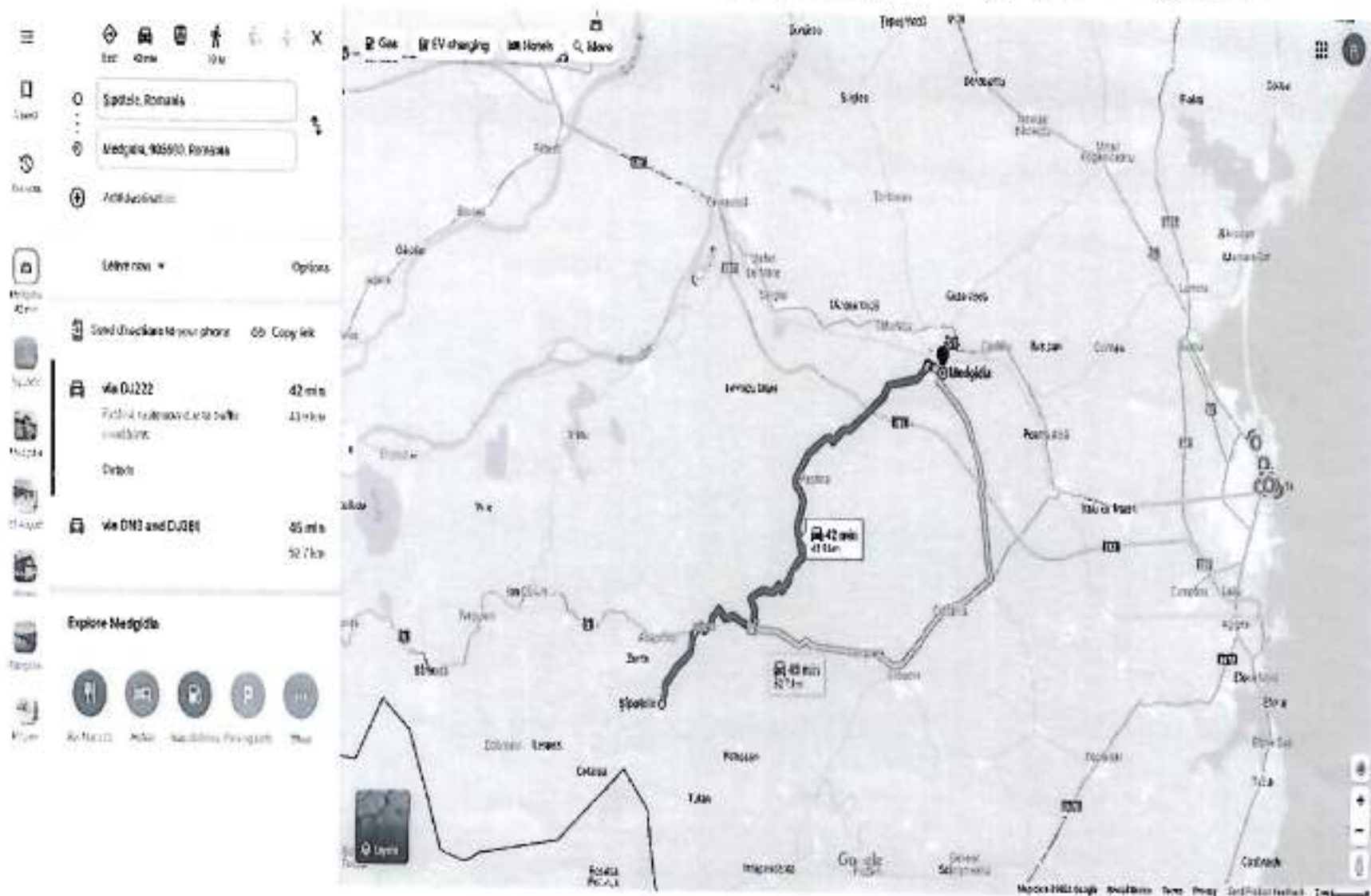

Distanta Utilaje DJ222 Constanta-Medgidia-Pietreni

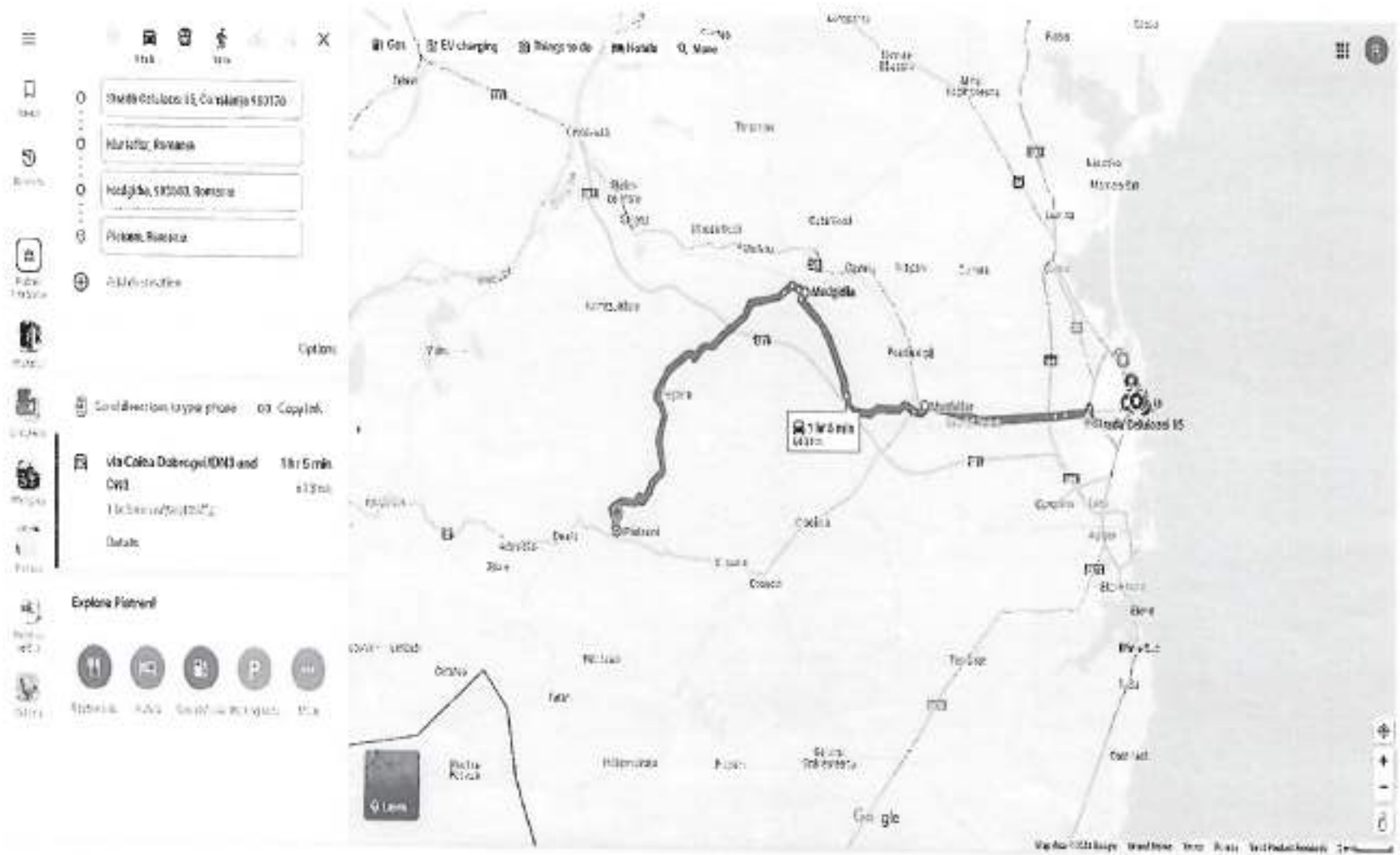

Persoana juridica achizitoare
CONSILIUL JUDETEAN CONSTANTA

Formularul F3

Obiectivul: 0080 45000000 CJC2024
Obiectul: 0002 45000000 PIETRUIRI ACOSTAMENTE 2024
Lista cu cantitatile de lucrari
Deviz oferta 49E131 Pietruiri acostamente DJ223C tr
int. DN 22C - Cernavoda (1,0 km
, 1500 mp)

Categoria de lucrari: 1003
Preturile sunt exprimate in RON

= NR. SIMBOL ART.	CANTITATE	UM	PU MAT	VAL MAT	=
= D E N U M I R E			PU MAN	VAL MAN	=
=	A R T I C O L		PU UTI	VAL UTI	=
=			PU TRA	VAL TRA	=
= SPOR MAT MAN UTI	GR./UA	GR.TOT.		T O T A L	=
001 DH11B1	100 MP.	15.000	0.00	0.00	
ADUCEREA LA PROFIL A ACOSTAMENTELOR PRIN			201.76	3026.33	
TAIEREA LOR PE O GROS MEDIE DE 10 CM CU			9.40	141.00	
MIJLOACE MECAN			0.00	0.00	
	0.000	0 Total=		3167.33	
002 DA12B1	[10] M.C.	225.000	58.30	13117.95	
STRAT FUND REPROF P SP 0/63 PT DRUM CU			20.40	4590.00	
AST. MEC. EXEC CU IMPAN FARA INNOR			37.51	8439.75	
(INCARCATOR FRONTAL CU DISTRIBUTOR			0.00	0.00	
LATERAL DE AGREGATE)			Total=	26147.70	
	2.133	480			
003 TRA01A50	TONA	480.000	0.00	0.00	
TRANSPORTUL RUTIER AL MATERIALELOR,			0.00	0.00	
SEMIFABRICATELOR CU AUTOBASCULANTA PE			0.00	0.00	
DIST.= 50 KM.			35.00	16800.00	
	0.000	0 Total=		16800.00	
004 KA01R0N	LEI.	5376.000	0.00	0.00	
DIFERENTA PRET TRANSPORT AUTO - RON			0.00	0.00	
			0.00	0.00	
			1.00	5376.00	
	0.000	0 Total=		5376.00	
005 TSC35C31	100 MC.	3.200	0.00	0.00	
INCARC. AUTO CU INCARC. PE PNEURI CUPA			0.00	0.00	
2,6-3,9 MC ROCI TARI SI F.TARI<25KG/BU			443.45	1419.04	
LA D. 11-20M			0.00	0.00	
	0.000	0 Total=		1419.04	
006 TRA01A01	TONA	480.000	0.00	0.00	
TRANSPORTUL RUTIER AL MATERIALELOR,			0.00	0.00	
SEMIFABRICATELOR CU AUTOBASCULANTA PE			0.00	0.00	
DIST.= 1 KM.			0.96	460.80	
	0.000	0 Total=		460.80	

007	TRA04A50	TONA	160.000	0.00	0.00
	TRANSPORT RUTIER MATER.SEMIFABR. CU			0.00	0.00
	AUTOREMORCHERE CU REMORCI TREILER SUB			0.00	0.00
	20T PE DIS.50 KM.*			42.50	6800.00
		0.000	0 Total=		6800.00
009	DI19G1	[4] ORA	4.000	0.00	0.00
	AUTOUTILITARA (LEA)			0.00	0.00
				100.00	400.00
				0.00	0.00
		0.000	0 Total=		400.00
010	DI18B1	[1] ORA	2.000	0.00	0.00
	INCARCATOR FRONTAL CU DISTRIBUTOR			0.00	0.00
	LATERAL DE AGREGATE			420.00	840.00
				0.00	0.00
		0.000	0 Total=		840.00
011	DF24A1	[5] BUC.	1.000	281.12	281.12
	SEMNALIZARE RUTIERA ASIG CONTINU			22.44	22.44
	CIRCULATIEI IN TIMP EXECUT LUCRARI CU			0.00	0.00
	INDICATOARE METALICE			0.00	0.00
		0.003	0 Total=		303.56
012	XADIRON	LEI.	1632.000	0.00	0.00
	DIFERENTA PRET TRANSPORT AUTO - RON			0.00	0.00
				0.00	0.00
				1.00	1632.00
		0.000	0 Total=		1632.00

Cheltuieli directe din articole:

GREUTATE	MATERIALE	MANOPERA	UTILAJ	TRANSPORT	TOTAL
479.928	13399.07	7638.77	11239.79	31068.80	63346.43

Din care:

Valoare aferenta utilaje termice	=	7119.79
Valoare aferenta utilaje electrice	=	4120.00

Detaliere transporturi:

-Articole TRA	24 060.80
-Diferenta transport auto (RON)	7 008.00

Alte cheltuieli directe:

-CONTRIBUTIE ASIGURATORIE DE MUNCA (C.A.M.) 2,25%	
(7638.77 + 11239.79 + 0.000 +	
31068.80 * 0.000) * 0.022500 =	171.87

Total cheltuieli directe:

GREUTATE	MATERIALE	MANOPERA	UTILAJ	TRANSPORT	TOTAL
479.928	13399.07	7810.64	11239.79	31068.80	63518.30

Cheltuieli indirecte:

63518.30 * 0.15000 =	9 527.75
Profit:	
73046.05 * 0.06000 =	4 382.76

TOTAL GENERAL DEVI2:	77 428.81
TVA 77428.81 * 19.0% =	14 711.47
TOTAL cu TVA	92 140.28

PROIECTANT

CONTRACTANT (OFERTANT)

DEVIZIER



A N T E M A S U R A T O A R E

„Deviz 42P018 - Pietruire acostamente DJ223C -DN22C-CERNAVODA
(S= 1500 mp) ”

L= 1 km

Pietruiri acostamente

1



L _p	1000 m	l=	0.75 m	hps=	15 cm	0.15 m
S _p	750 mp	*	2 stg/dr	1500 mp		
P.S	0/63		1.422 mc/mc	coefcient	P.S	

001 DH11B1 100 MP.

15.00

ADUCEREA LA PROFIL A ACOSTAMENTELOR PRIN TAIEREA LOR PE O GROSIME DE 10 CM CU MIJLOACE MECANICE

1000 m	*	0.75 m	=	750 mp		
750 mp	*	2.00 stg/dr	=	1500 mc	*	15.00 sutemc

002 DA12B1 M.C

225.00

STRAT DE PIATRA SPARTA 0/63 DE 15 CM CU ASTERNERE MECANICA 100% EXECUT CU IMPANARE FARA INOROIRE

1000 m	*	0.75 m	*	0.15 mp	*	2.00 stg/dr
					=	225 mc

003 TRA01A50 TONA.

479.93

TRANSPORTUL PIETREI SPARTE 0/63 CU BASCULANTA LA 66 KM,

DE LA CHEIA LA LUCRARE

225 mc * 1.422 mc/mc * 1.50 to/mc = 479.925 to

004 XADIRON LEI 5375.16
 DIFERENTA PRET TRANSPORT AUTO - RON la 16 km

5375.16 0.7

005 TSC35C1 100 M.C. 3.20

INCARCAREA PIETREI SPARTE 0/63 DIN DEPOZIT CU WOLLA

225 mc * 1.422 mc/mc = 319.95 mc 3.1995 smc

006 TRA01A01 TONA 479.925
 TRANSPORTUL LOCAL AL PIETREI SPARTE 0/63 CU BASCULANTA LA 1 KM.

- p. sp.
 0/63: 225 mc * 1.422 mc/mc * 1.50 to/mc = 479.925 to

TOTAL = 479.925 to

007 TRA04A50 tone. 160.00

TRANSPORTUL UTILAJELOR CU TREILERUL PE DIST. DE 62 KM

- distribuitor agregate: 25 to
- cilindru compactor: 15 to
- WOLLA (incarcator): 20 to
- autogreder: 20 to

80 + 2 dus/intors = 80 to

160 to

007 XA01RON LEI
 DIFERENTA PRET TRANSPORT AUTO - RON 1a

1632
 12 km

1632 0.85

008 DI19G1 ORE.
 AUTOVEHICUL SPECIAL CU CAROSERIE LEA DE 6,5 T

LEA

4

1 km stg/dr 1 zi
 2 km + x zi

= 2 zile x 2
 = 4 ore ore/zi

009 DI18B1 [1] ORE

2

DEPLASARE INCARCATOR FRONTAL CU DISTRIBUTOR LATERAL DE AGREGATE LA PUNCTUL DE LOCRU (DEPLASARE LOCALA)

2 zile x 1
= 2 ore ore/zi

010 DF24A1 buc.

1

SEMNALIZARE RUTIERA ASIG CONTINUU CIRCULATIEI IN TIMP EXECUT LUCRARI CU INDICATOARE METALICE

1 punct de semnalizare

Pietruire Acostament DJ223C DN22C – CERNAVODA(S=1500mp)

PIATRA CHEIA NORD - CERNAVODA 66 KM 67 MIN

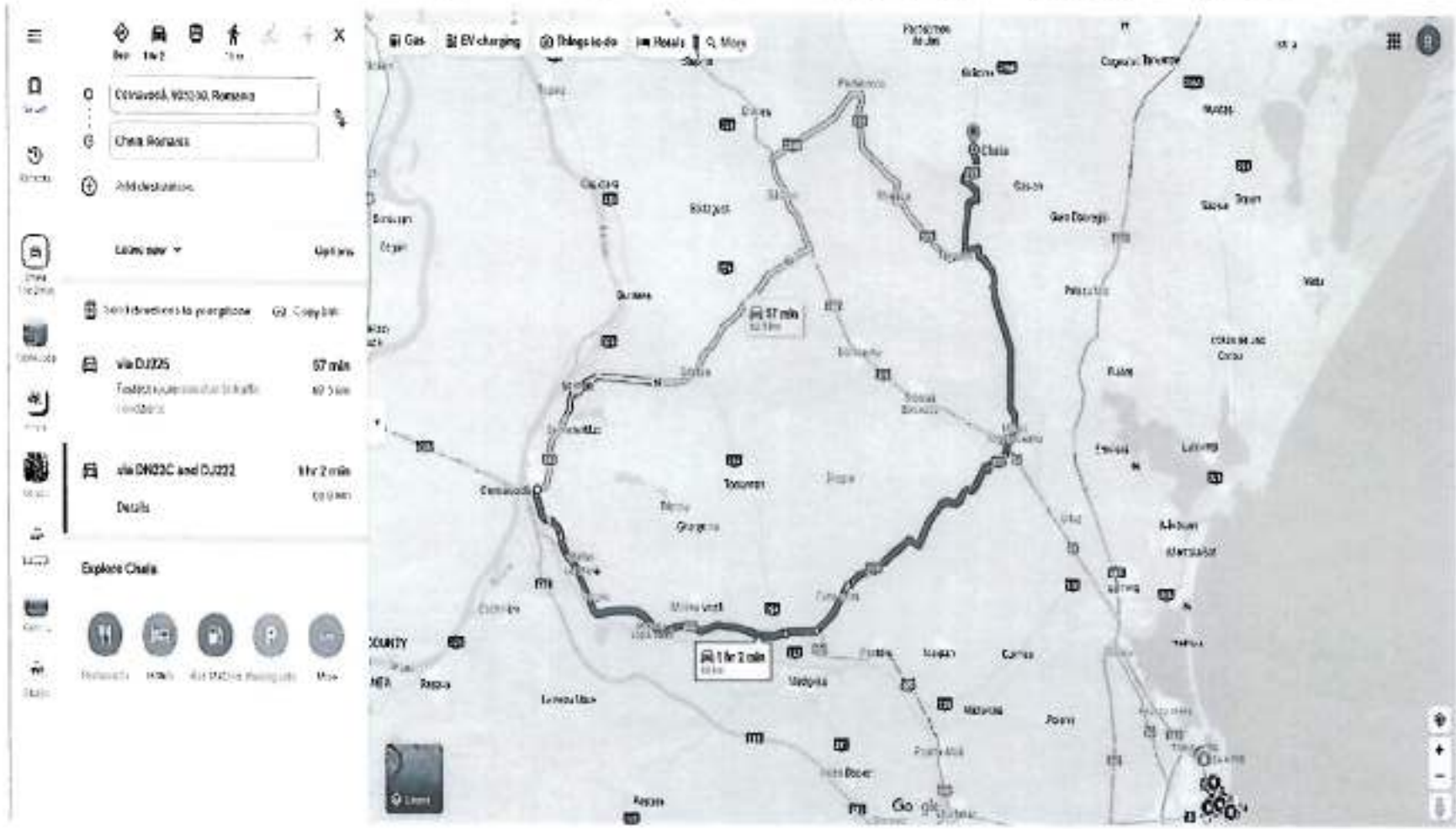

Distanța Utilaje DJ223C Constanta-Cernavoda

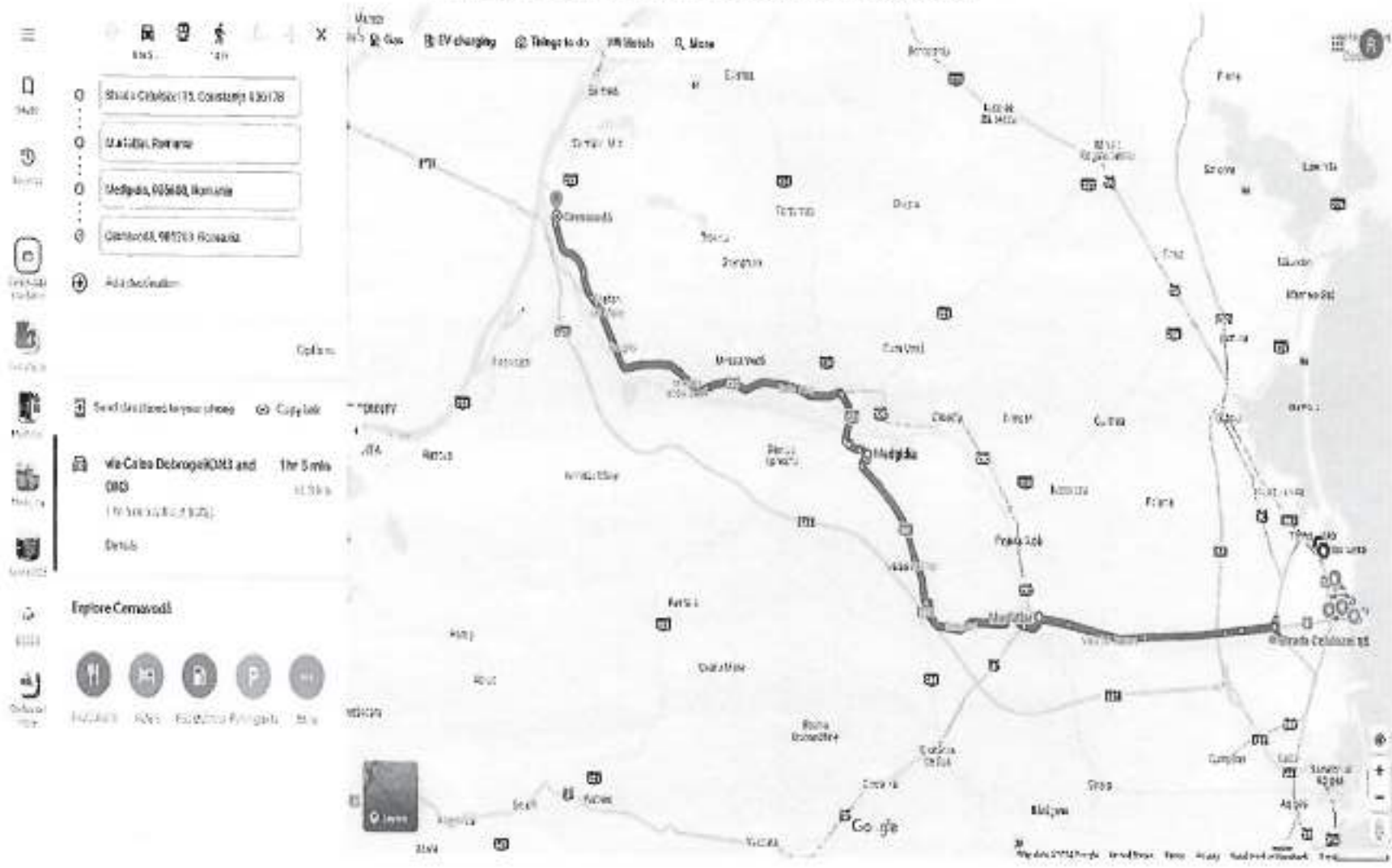

Persoana juridica achizitoare
CONSILIUL JUDETEAN CONSTANTA

Formularul F3

Obiectivul: 0080 45000000 CJC2024
Obiectul: 0002 45000000 PIETRUIRI ACOSTAMENTE 2024
Lista cu cantitatile de lucrari
Deviz oferta 48E128 Pietruiri acostamente DJ225
tronson int. DN 22C - Mircea
Voda - Gherghina (4.9km , 7350mp
)

Categoria de lucrari: 1003
Preturile sunt exprimate in RON

= NR. SIMBOL ART.	CANTITATE	UM	PU MAT	VAL MAT	=
= D E N U M I R E			PU MAN	VAL MAN	=
=	A R T I C O L		PU UTI	VAL UTI	=
=			PU TRA	VAL TRA	=
= SPOR MAT MAN UTI	GR./UA	GR.TOT.		T O T A L	=
001 DH11B1	100 MP.	73.500	0.00	0.00	
ADUCEREA LA PROFIL A ACOSTAMENTELOR PRIN			201.76	14829.02	
TAIEREA LOR PE O GROS MEDIE DE 10 CM CU			9.40	690.90	
MIJLOACE MECAN			0.00	0.00	
	0.000	0	Total=	15519.92	
002 DA12B1	[10] M.C.	1103.000	58.30	64307.11	
STRAT FUND REPROF P SP O/63 PT DRUM CU			20.40	22501.20	
AST. MEC. EXEC CU IMPAN FARA INNOR			37.51	41373.53	
(INCARCATOR FRONTAL CU DISTRIBUTOR			0.00	0.00	
LATERAL DE AGREGATE)			Total=	128181.84	
	2.133	2353			
003 TRA01A50	TONA	2352.000	0.00	0.00	
TRANSPORTUL RUTIER AL MATERIALELOR,			0.00	0.00	
SEMIFABRICATELOR CU AUTOBASCULANTA PE			0.00	0.00	
DIST.= 50 KM.			35.00	82320.00	
	0.000	0	Total=	82320.00	
004 XA01RON	LEI.	11523.000	0.00	0.00	
DIFERENTA PRET TRANSPORT AUTO - RON			0.00	0.00	
			0.00	0.00	
			1.00	11523.00	
	0.000	0	Total=	11523.00	
005 TSC35C31	100 MC.	15.690	0.00	0.00	
INCARC. AUTO CU INCARC. PE PNEURI CUPA			0.00	0.00	
2,6-3,9 MC ROCI TARI SI F.TARI<25KG/BUC			443.45	6957.73	
LA D. 11-20M			0.00	0.00	
	0.000	0	Total=	6957.73	
006 TRA01A01	TONA	2352.000	0.00	0.00	
TRANSPORTUL RUTIER AL MATERIALELOR,			0.00	0.00	
SEMIFABRICATELOR CU AUTOBASCULANTA PE			0.00	0.00	
DIST.= 1 KM.			0.96	2257.92	
	0.000	0	Total=	2257.92	

007	TRAO4A50	TONA	160.000	0.00	0.00
	TRANSPORT RUTIER MATER.SEMIFABR. CU			0.00	0.00
	AUTOREMORCHERE CU REMORCI TREILER SUB			0.00	0.00
	20T PE DIS.50 KM.*			42.50	6800.00
			0.000	0 Total=	6800.00
009	DI19G1	[4] ORA	20.000	0.00	0.00
	AUTOUTILITARA (LEA)			0.00	0.00
				100.00	2000.00
				0.00	0.00
			0.000	0 Total=	2000.00
010	DI18B1	[1] ORA	10.000	0.00	0.00
	INCARCATOR FRONTAL CU DISTRIBUTOR			0.00	0.00
	LATERAL DE AGREGATE			420.00	4200.00
				0.00	0.00
			0.000	0 Total=	4200.00
011	DF24A1	[5] BUC.	1.000	281.12	281.12
	SEMNALIZARE RUTIERA ASIG CONTINU			22.44	22.44
	CIRCULATIEI IN TIMP EXECUT LOCRARI CU			0.00	0.00
	INDICATOARE METALICE			0.00	0.00
			0.003	0 Total=	303.56
012	XAO1RON	LEI.	1700.000	0.00	0.00
	DIFERENTA PRET TRANSPORT AUTO - RON			0.00	0.00
				0.00	0.00
				1.00	1700.00
			0.000	0 Total=	1700.00

Cheltuieli directe din articole:

GREUTATE	MATERIALE	MANOPERA	UTILAJ	TRANSPORT	TOTAL
2352.70	64588.23	37352.66	55222.16	104600.92	261763.96

Din care:

Valoare aferenta utilaje termice = 35024.04

Valoare aferenta utilaje electrice = 20198.12

Detaliiere transporturi:

-Articole TRA	91 377.92
-Diferenta transport auto (RON)	13 223.00

Alte cheltuieli directe:

-CONTRIBUTIE ASIGURATORIE DE MUNCA (C.A.M.) 2,25%	
(37352.66 + 55222.16 * 0.000 +	
104600.92 * 0.000) * 0.022500 =	840.43

Total cheltuieli directe:

GREUTATE	MATERIALE	MANOPERA	UTILAJ	TRANSPORT	TOTAL
2352.70	64588.23	38193.09	55222.16	104600.92	262604.40

Cheltuieli indirecte:

262604.40 * 0.15000 = 39 390.66

Profit:

301995.06 * 0.06000 = 18 119.70

TOTAL GENERAL DEVIZ:	320 114.76
TVA 320114.76 * 19.0% =	60 821.80
TOTAL cu TVA	380 936.57

PROIECTANT

CONTRACTANT (OFERTANT)

DEVIZIER



A N T E M A S U R A T O A R E

„Deviz Pietruire acostamente DJ225 Mircea Voda-Gherghina L= 4.9 km (S= 7350mp)“

Pietruiri acostamente

1

L=	4.9 km
----	--------

L=	4900 m	l=	0.75 m	hps=	15 cm	0.15 m
S=	3675 mp	*	2 stg/dr	7350 mp		
P.S	0/63		1.422 mc/mc	coefcient	P.5	

001 DH11B1 100 MP.

73.50

ADUCEREA LA PROFIL A ACOSTAMENTELOR PRIN TAIEREA LOR PE O GROSIME DE 10 CM CU MIJLOACE MECANICE

4900 m	*	0.75 m	=	3675 mp	
3675 mp	*	2.00 stg/dr	=	7350 mc	= 73.50 sutemc

002 DA12B1 M.C

1,103.00

STRAT DE PIATRA SPARTA 0/63 DE 15 CM CU ASTERNERE MECANICA 100% EXECUT CU IMPANARE FARA INOROIRE

4900 m	*	0.75 m	*	0.15 mp	*	2.00 stg/dr
					=	1102.5 mc

003 TRA01A50 TO.

2,351.63

TRANSPORTUL PIETREI SPARTE 0/63 CU BASCULANTA LA 57 KM,

DE LA CHEIA LA LUCRARE

1102.5 mc * 1.422 mc/mc * 1.50 to/mc = 2351.633 to

004 XA01RON LEI 11523
DIFERENTA PRET TRANSPORT AUTO - RON 1a 7 km

11523 0.7

005 TSC35C1 100 N.C. 15.69

INCARCAREA PIETREI SPARTE 0/63 DIN DEPOZIT CU WOLLA

1102.5 mc * 1.422 mc/mc = 1567.755 mc 15.689 smc

006 TRA01A01 TONA 2351.633
TRANSPORTUL LOCAL AL PIETREI SPARTE 0/63 CU BASCULANTA LA 1 KM.

- p. sp.

0/63: 1102.5 mc * 1.422 mc/mc * 1.50 to/mc = 2351.633 to

TOTAL = 2351.633 to

007 TRA04A50 tone. 160.00

TRANSPORTUL UTILAJELOR CU TREILERUL PE DIST. DE 62.5 KM

- distribuitor agregate:			25 to	
- cilindru compactor:			15 to	
- WOLLA (incarcator):			20 to	
- autogreder:			20 to	
			80 to	
80	*	2	dus/intors =	160 to

007 XA01RON LEI 1700
 DIFERENTA PRET TRANSPORT AUTO - RON la 12.5 km

1700 0.85

009 DI19G1 ORE 20
 AUTOVEHICUL SPECIAL CU CAROSERIE LEA DE 6,5 T LEA

1 km	stg/dr	1 zi	
9.8 km	*	x zi	
		=	9.8 zile
		=	9.8 zile x 2
			ore/zi
		=	19.6 ore

010 DI18B1 [1] ORE 10
 DEPLASARE INCARCATOR FRONTAL CU DISTRIBUTOR LATERAL DE AGREGATE LA
 PUNCTUL DE LUCRU (DEPLASARE LOCALA)

9.8 zile x 1

ore/zi

= 9.8 ore

011 DF24A1 buc.

1

SEMNALIZARE RUTIERA ASIG CONTINUU CIRCULATIEI IN TIMP EXECUT LUCRARI CU INDICATOARE METALICE

1 punct de semnalizare

Pietruire Acostament DJ225 DN22C – MIRCEA VODA- GHERGHINA(4,9km, 7350)

PIATRA CHEIA NORD - GHERGHINA 57 KM 54 MIN ✓

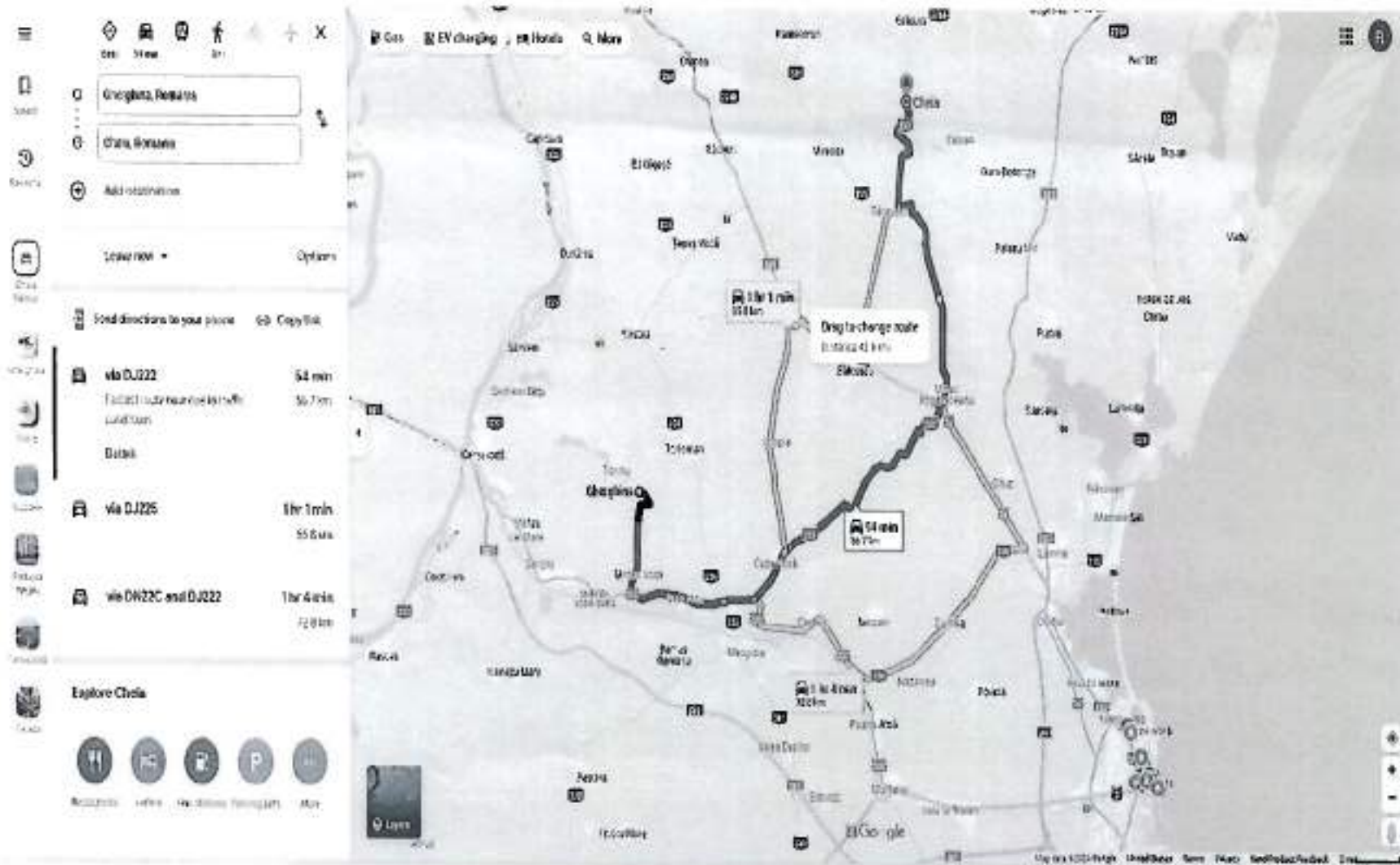

Ujē dō = 57 km

Distanța Utilaje DJ225 Constanta-Mircea Voda-Gherghina





CONSILIUL JUDEȚEAN CONSTANȚA

DIRECȚIA GENERALĂ TEHNICĂ, URBANISM ȘI AMENAJAREA
TERITORIULUI



COMPARTIMENT MONITORIZARE INFRASTRUCTURĂ RUTIERĂ JUDEȚEANĂ

Tel.: +40-241.488.001 / Fax: +40-372.007.000 • e-mail: consjud@cjrc.ro •

DRUMURI JUDEȚENE CONSTANȚA S.A.

Nr. INTRARE 3521
IEȘIRE
Data 12.03.2024

NOTĂ DE CONSTATARE DE NECESITATE

Încheiată astăzi 02.02.2024

I. În urma controlului efectuat, comisia formată din:

1.02 GILIEA PAMEL din partea Consiliului Județean Constanța – în calitate de DELEGAT, la obiectivul: PIETRUURI ACOSTAMENTE, se execută în baza „Programului cu obiectivele și lucrările de drumuri și poduri pentru anul 2024 finanțate din bugetul Consiliului Județean Constanța”-Anexa nr.5 la Contractul de Delegare nr. 29469/21.08.2023, de către șantierul TOPRAISAR.

În prezența:

1.02 CALUMIRCEA din partea Drumuri Județene Constanța S.A.- în calitate de DELEGAT s-au constatat următoarele: PIETRUURI ACOSTAMENTE

În urma sesizărilor șefului de secție și a verificărilor și constatărilor în teren sunt necesare lucrări de amenajări și consolidări acostamente pentru defășurarea traficului în condiții de siguranță.

- Pietruuri acostamente, grosime = 20cm, cățime = 0,75m
 - DJ 392:
 - tr. 1 PLOPANI - MOVILA VERDE km 40¹⁰⁰ la km 42¹⁹⁰⁰ (2 km, 3900 mp)
 - tr. 2 MOVILA VERDE - INDEPENDENȚĂ km 44⁴⁰⁰ la km 47¹¹⁵⁰ (3,3 km, 4950 mp)
 - tr. 3 INDEPENDENȚĂ - DUMBRĂVENI km 49¹¹⁰⁰ la km 60²²⁰⁰ (10,5 km, 15750 mp)
 - DJ 334 - 23 August - PECINENGA - km 0¹⁰⁰ la km 7¹⁰⁰, L = 7 km, 10500 mp
 - DJ 391:
 - MANCALIA ALBESȚI - km 2¹⁰⁰ la km 13¹¹⁰⁰, L = 11 km, 16500 mp
 - NEGRUVOAIA MĂDUREN JUDĂ - km 29¹⁰⁰ la km 31¹¹⁰⁰, L = 1,5 km, 2250 mp
 - DJ 391 - INTERSECȚIE DJ 392 CIOBÂN - MERENI - km 57¹¹⁰⁰ la km 90¹¹⁰⁰, L = 33 km, 49500 mp
- lungimile sunt aproximative și cantitatea aproximativă se va scrie în tabelul atașat din măsurătorile foto
- TOTAL = 103350 mp**

INVITAT U.A.T.

DELEGATAR

Semnătura.....

DELEGAT

Semnătura.....
DRUMI
CONE
SECTIA

Anexe note de necesitate 2024

DRUMURI JUDETENE CONSTANTA SA
SECTIA TOPRAISAR

ANEXA NOTA DE NECESITATE 2024

ACOSTAMENTE:

90 250 M2 X 25 cm grosime

Data: 01.02.2024

Sef Sectie,
Ing. CALU Mircea

C.Y.C-7A

Persoana juridica achizitoare
CONSILIUL JUDETEAN CONSTANTA

Formularul F3

Obiectivul: 0080 45000000 CJC2024
Obiectul: 0002 45000000 PIETRUIRI ACOSTAMENTE 2024

Lista cu cantitatile de lucrari

Deviz oferta 497E16 Pietruiri acostamente DJ392 tr,
1. PLOPENI-MOVILA VERDE (2.6 km
, 3900 mp)

Categoria de lucrari: 1003

Preturile sunt exprimate in RON

NR.	SIMBOL ART.	CANTITATE	UM	PU MAT	VAL MAT	=
=	D E N U M I R E			PU MAN	VAL MAN	=
=		A R T I C O L		PU UTI	VAL UTI	=
=				PU TRA	VAL TRA	=
-	SPOR MAT MAN UTI	GR./UA	GR.TOT.		T O T A L	=
001	DH11B1	100 MP.	39.000	0.00	0.00	
	ADUCEREA LA PROFIL A ACOSTAMENTELOR PRIN			201.76	7868.46	
	TAIEREA LOR PE O GRCS MEDIE DE 10 CM CU			9.40	366.60	
	MIJLOACE MECAN			0.00	0.00	
		0.000			0 Total=	8235.06
002	DA12B1	[10] M.C.	585.000	58.30	34106.67	
	STRAT FUND REPROF P SP 0/63 PT DRUM CU			20.40	11934.00	
	AST. MEC. EXEC CU IMPAN FARA INNOR			37.51	21943.35	
	(INCARCATOR FRONTAL CU DISTRIBUTOR			0.00	0.00	
	LATERAL DE AGREGATE)				Total=	67964.02
		2.133	1248			
003	TRA01A21	TONA	1248.000	0.00	0.00	
	TRANSPORTUL RUTIER AL MATERIALELOR,			0.00	0.00	
	SEMIFABRICATELOR CU AUTOBASCULANTA PE			0.00	0.00	
	DIST.= 21 KM.			14.70	18345.60	
		0.000			0 Total=	18345.60
005	TSC35C31	100 MC.	8.320	0.00	0.00	
	INCARC. AUTO CU INCARC. PE PNEURI CUPA			0.00	0.00	
	2,6-3,9 MC ROCI TARI SI F.TARI<25KG/BUC			443.45	3689.50	
	LA D. 11-20M			0.00	0.00	
		0.000			0 Total=	3689.50
006	TRA01A02	TONA	1248.000	0.00	0.00	
	TRANSPORTUL RUTIER AL MATERIALELOR,			0.00	0.00	
	SEMIFABRICATELOR CU AUTOBASCULANTA PE			0.00	0.00	
	DIST.= 2 KM.			1.92	2396.16	
		0.000			0 Total=	2396.16
007	TRA04A50	TONA	160.000	0.00	0.00	
	TRANSPORT RUTIER MATER.SEMIFABR. CU			0.00	0.00	
	AUTOREMORCHERE CU REMORCI TREILER SUB			0.00	0.00	
	20T PE DIS.50 KM.*			42,50	6800.00	
		0.000			0 Total=	6800.00

009	DI19G1	[4] ORA	10.400	0.00	0.00
	AUTOUTILITARA (LEA)			0.00	0.00
				100.00	1040.00
				0.00	0.00
			0.000	0 Total=	1040.00
010	DI18B1	[1] ORA	5.200	0.00	0.00
	INCARCATOR FRONTAL CU DISTRIBUTOR			0.00	0.00
	LATERAL DE AGREGATE			420.00	2184.00
				0.00	0.00
			0.000	0 Total=	2184.00
011	DF24A1	[5] BUC.	1.000	281.12	281.12
	SEMNALIZARE RUTIERA ASIG CONTINU			22.44	22.44
	CIRCULATIEI IN TIMP EXECUT LUCRARI CU			0.00	0.00
	INDICATOARE METALICE			0.00	0.00
			0.003	0 Total=	303.56
012	XA01RON	LEI.	2448.000	0.00	0.00
	DIFERENTA PRET TRANSPORT AUTO - RON			0.00	0.00
				0.00	0.00
				1.00	2448.00
			0.000	0 Total=	2448.00

Cheltuieli directe din articole:

GREUTATE	MATERIALE	MANOPERA	UTILAJ	TRANSPORT	TOTAL
1247.81	34387.79	19824.90	29223.45	29989.76	113425.90

Din care:

Valoare aferenta utilaje termice = 18511.45

Valoare aferenta utilaje electrice = 10712.00

Detaliere transporturi:

-Articole TRA	27 541.76
-Diferenta transport auto (RON)	2 448.00

Alte cheltuieli directe:

-CONTRIBUTIE ASIGURATORIE DE MUNCA (C.A.M.) 2,25%	
(19824.90 + 29223.45 * 0.000 +	
29989.76 * 0.000) * 0.022500 =	446.06

Total cheltuieli directe:

GREUTATE	MATERIALE	MANOPERA	UTILAJ	TRANSPORT	TOTAL
1247.81	34387.79	20270.96	29223.45	29989.76	113871.96

Cheltuieli indirecte:

113871.96 * 0.15000 = 17 080.79

Profit:

130952.76 * 0.06000 = 7 857.17

TOTAL GENERAL DEVIZ:

TVA 138809.92 * 19.0% = 26 373.89

TOTAL cu TVA 165 183.81

PROIECTANT

CONTRACTANT (OFERTANT)



A N T E M A S U R A T O A R E

,,Devis 42P018 - Pietruire acostamente DJ392 tr.1-PLOPENI-MOVILA VERDE L= 2.6 km (S= 3900 mp) "

Pietruiri acostamente

1

L=	2.6 km
----	--------

L=	2600 m	l=	0.75 m	hps=	15 cm	0.15 m
S=	1950 mp	*	2 stg/dr	3900 mp		
P.S	0/63		1.422 mc/mc	coefcient	P.S	

001 DA11B1 100 MP.

39.00

ADUCEREA LA PROFIL A ACOSTAMENTELOR PRIN TAIEREA LOR PE O GROSINE DE 10 CM CU MIJLOACE MECANICE

2600 m	*	0.75 m	=	1950 mp		
1950 mp	*	2.00 stg/dr	=	3900 mc	=	39.00 sutemc

002 DA12B1 M.C

585.00

STRAT DE PIATRA SPARTA 0/63 DE 15 CM CU ASTERNERE MECANICA 100% EXECUT CU IMPANARE PARA INOROIRE

2600 m	*	0.75 m	*	0.15 mp	*	2.00 stg/dr
					=	585 mc

003 TRAD1A21 TONA.

1,247.81

TRANSPORTUL PIETREI SPARTE 0/63 CU BASCULANTA LA 21 KM,

DE LA CHEIA LA LUCRARE

585 mc * 1.422 mc/mc * 1.50 to/mc = 1247.805 mc

004 XA01RON LRI

DIFERENTA PRET TRANSPORT AUTO - RON 1a

0 km

0 0.7

005 TSC35C1 100 M.C.

INCARCAREA PIETREI SPARTE 0/63 DIN DEPOZIT CU WOLLA

585 mc * 1.422 mc/mc = 831.87 mc 8.3187 smc

006 TRA01A02 TONA

TRANSPORTUL LOCAL AL PIETREI SPARTE 0/63 CU BASCULANTA LA 2 KM.

- p. sp.
0/63:

585 mc * 1.422 mc/mc * 1.50 to/mc = 1247.805 mc

TOTAL = 1247.805 to

007 TRA04A50 tone.

TRANSPORTUL UTILAJELOR CU TREILERUL PE DIST. DE 58 KM

- distribuitor agregate: 25 to
- cilindru compactor: 15 to
- WOLLA (incarcator): 20 to
- autogreder: 20 to

80 to

80 * 2 dus/intors = 160 to

007 XA01RON LRI 2448
 DIFERENTA PRET TRANSPORT AUTO - RON la 18 km

2448 0.85

008 D19G1 ORE. 10.4
 AUTOVEHICUL SPECIAL CU CAROSERIE LEA DE 6,5 T LEA

1 km	stg/dr	1 zi			
5.2 km	*	x zi			
			=	5.2 zile	
			=	5.2 zile	x 2
					ore/zi
			=	10.4 ore	

009 D118B1 [1] ORE 5.2
 DEPLASARE INCARCATOR FRONTAL CU DISTRIBUTOR LATERAL DE AGREGATE LA
 PUNCTUL DE LUCRU (DEPLASARE LOCALA)

$$= \frac{5.2 \text{ zile} \times \text{ore/zi}}{5.2 \text{ ore}} \times 1$$

010 DF24A1 buc.

1

SEMNALIZARE RUTIERA ASIG CONTINUU CIRCULATIEI IN TIMP EXECUT LUCRARI CU INDICATOARE METALICE

1 punct de semnalizare

Pietruire Acostament DJ392 – PLOPENI- MOVILA VERDE (3,2 km , 4800 mp)

PIATRA DUMBRAVENI – PLOPENI 21 KM 21 MIN

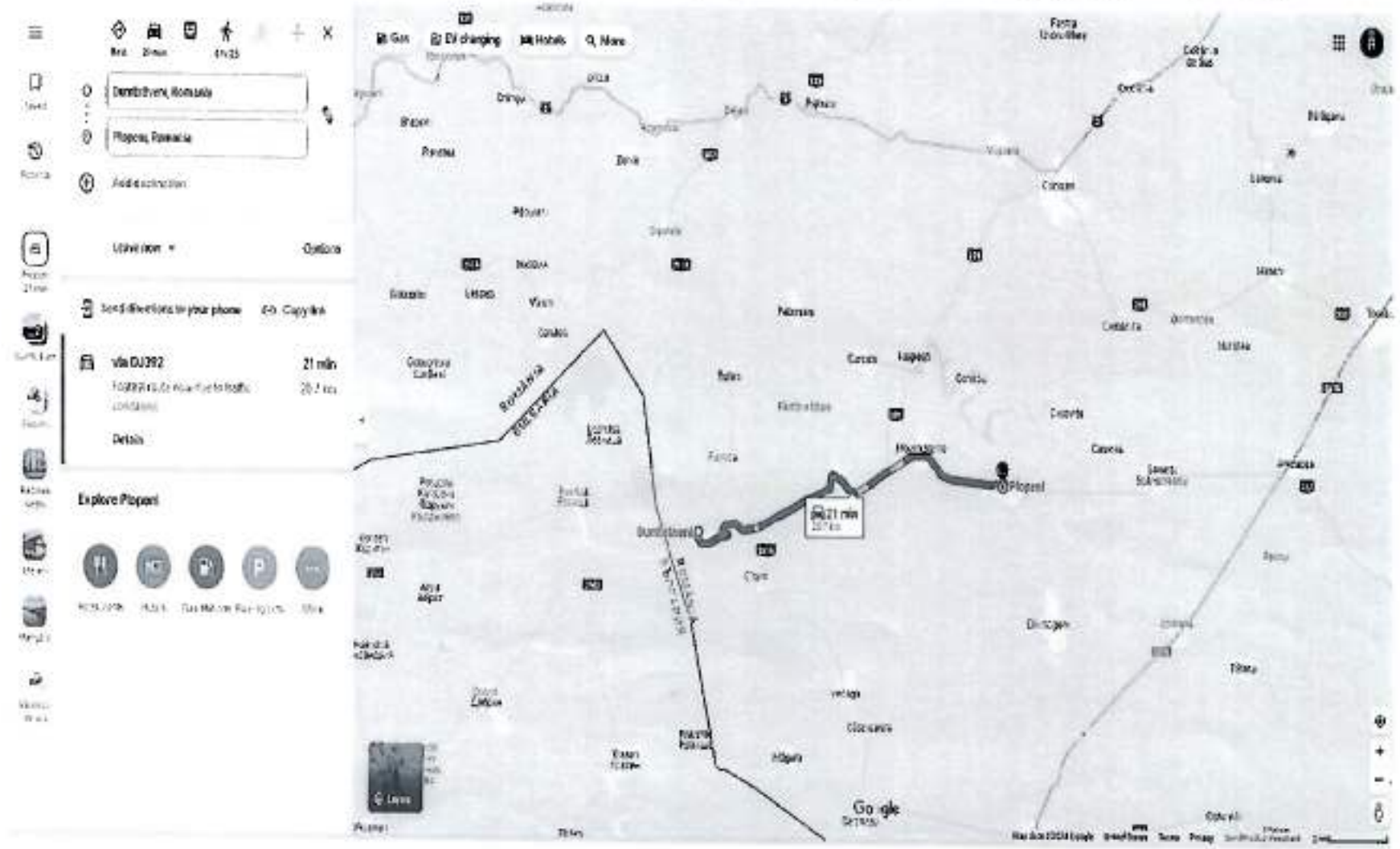

Distanta Utilaje DJ392 Constanta-Plopeni-Movila Verde

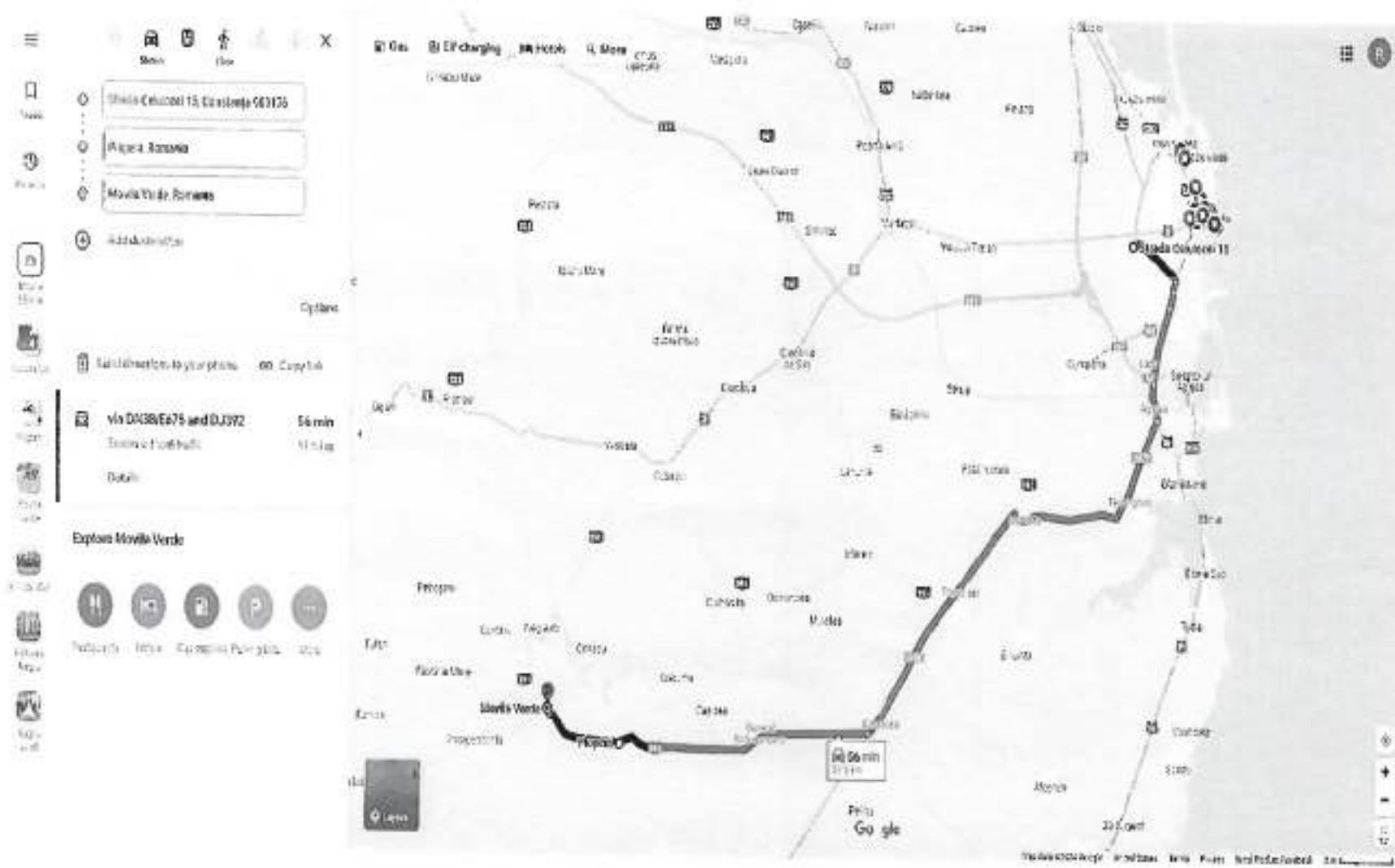

Persoana juridica achizitoare
CONSILIUL JUDETEAN CONSTANTA

Formularul F3

Obiectivul: 0080 45000000 CJC2024
Obiectul: 0002 45000000 PIETRUIRI ACOSTAMENTE 2024
Lista cu cantitatile de lucrari
Deviz oferta 49E150 Pietruiri acostamente DJ392 tr.
2 MOVILA VERDE-INDEPENDENTA (3,3
km , 4950 mp)

Categoria de lucrari: 1003
Preturile sunt exprimate in RON

= NR. SIMBOL ART.	CANTITATE	UM	PU MAT	VAL MAT	=
= D E N U M I R E			PU MAN	VAL MAN	=
=	A R T I C O L		PU UTI	VAL UTI	=
=			PU TRA	VAL TRA	=
= SPOR MAT MAN UTI	GR./UA	GR.TOT.		T O T A L	=
001 DH11B1	100 MP.	49.500	0.00	0.00	
ADUCEREA LA PROFIL A ACOSTAMENTELOR PRIN			201.76	9986.89	
TAIEREA LOR PE O GROS MEDIE DE 10 CM CU			9.40	465.30	
MIJLOACE MECAN			0.00	0.00	
	0.000		0 Total=	10452.19	
002 DA12B1	[10] M.C.	742.500	58.30	43289.24	
STRAT FUND REPROF P SP 0/63 PT DRUM CU			20.40	15147.00	
AST. MEC. EXEC CU IMPAN FARA INNOR			37.51	27851.17	
(INCARCATOR FRONTAL CU DISTRIBUTOR			0.00	0.00	
LATERAL DE AGREGATE)			Total=	86287.41	
	2.133	1584			
003 TRA01A16	TONA	1584.000	0.00	0.00	
TRANSPORTUL RUTIER AL MATERIALELOR,			0.00	0.00	
SEMIFABRICATELOR CU AUTOBASCULANTA PE			0.00	0.00	
DIST.= 16 KM.			11.20	17740.80	
	0.000		0 Total=	17740.80	
005 TSC35C31	100 MC.	10.560	0.00	0.00	
INCARC. AUTO CU INCARC. PE PNEURI CUPA			0.00	0.00	
2,6-3,9 MC ROCI TARI SI F.TARI<25KG/BU			443.45	4682.83	
LA D. 11-20M			0.00	0.00	
	0.000		0 Total=	4682.83	
006 TRA01A02	TONA	1584.000	0.00	0.00	
TRANSPORTUL RUTIER AL MATERIALELOR,			0.00	0.00	
SEMIFABRICATELOR CU AUTOBASCULANTA PE			0.00	0.00	
DIST.= 2 KM.			1.92	3041.28	
	0.000		0 Total=	3041.28	
007 TRA04A50	TONA	160.000	0.00	0.00	
TRANSPORT RUTIER MATER.SEMIFABR. CU			0.00	0.00	
AUTOREMORCHERE CU REMORCI TREILER SUB			0.00	0.00	
20T PE DIS.50 KM.*			42.50	6800.00	
	0.000		0 Total=	6800.00	

009	DI19G1	[4] ORA	13.200	0.00	0.00
	AUTOUTILITARA	(LEA)		0.00	0.00
				100.00	1320.00
				0.00	0.00
			0.000	0 Total=	1320.00
010	DI18B1	[1] ORA	6.600	0.00	0.00
	INCARCATOR FRONTAL CU DISTRIBUTOR			0.00	0.00
	LATERAL DE AGREGATE			420.00	2772.00
				0.00	0.00
			0.000	0 Total=	2772.00
011	DF24A1	[5] BUC.	1.000	281.12	281.12
	SEMNALIZARE RUTIERA ASIG CONTINU			22.44	22.44
	CIRCULATIEI IN TIMP EXECUT LUCRARI CU			0.00	0.00
	INDICATOARE METALICE			0.00	0.00
			0.003	0 Total=	303.56
012	XA01RON	LEI.	1632.000	0.00	0.00
	DIFERENTA PRET TRANSPORT AUTO - RON			0.00	0.00
				0.00	0.00
				1.00	1632.00
			0.000	0 Total=	1632.00

Cheltuieli directe din articole:

GREUTATE	MATERIALE	MANOPERA	UTILAJ	TRANSPORT	TOTAL
1583.76	43570.36	25156.33	37091.31	29214.08	135032.07

Din care:

Valoare aferenta utilaje termice = 23495.31
 Valoare aferenta utilaje electrice = 13596.00

Detaliere transporturi:

-Articole TRA 27 582.08
 -Diferenta transport auto (RON) 1 632.00

Alte cheltuieli directe:

-CONTRIBUTIE ASIGURATORIE DE MUNCA (C.A.M.) 2,25%
 (25156.33 + 37091.31 * 0.000 +
 29214.08 * 0.000) * 0.022500 = 566.02

Total cheltuieli directe:

GREUTATE	MATERIALE	MANOPERA	UTILAJ	TRANSPORT	TOTAL
1583.76	43570.36	25722.35	37091.31	29214.08	135598.09

Cheltuieli indirecte:

135598.09 * 0.15000 = 20 339.71
 Profit:
 155937.80 * 0.06000 = 9 356.27

TOTAL GENERAL DEVIZ: 165 294.07
 TVA 165294.07 * 19.0% = 31 405.87
 TOTAL cu TVA 196 699.94

PROIECTANT

CONTRACTANT (OFERTANT)



A N T E M A S U R A T O A R E

„Deviz 42P018 - Pietruire acostamente DJ392 tr.2 MOVILA VERDE -INDEPENDENTA-L= 3.3
km (S= 4950mp) ”

Pietruiri acostamente

1

L=	3.3 km
----	--------

L=	3300 m	l=	0.75 m		hps=	15 cm	0.15 m
S=	2475 mp	*	2 stg/dr			4950 mp	
P.S	0/63		1.422 mc/mc	coefdent	P.S		

001 DH11B1 100 MP.

49.50

ADUCEREA LA PROFIL A ACOSTAMENTELOR PRIN TAIEREA LOR PE O GROSIME DE 10 CM CU MIJLOACE MECANICE

3300 m	*	0.75 m	=	2475 mp			
2475 mp	*	2.00 stg/dr	=	4950 mc	=		49.50 sutemc

002 DA12B1 M.C

742.50

STRAT DE PIATRA SPARTA 0/63 DE 15 CM CU ASTERNERE MECANICA 100% EXECUT CU IMPANARE FARA INOROIRE

3300 m	*	0.75 m	*	0.15 mp	*		2.00 stg/dr
					=		742.5 mc

003 TRA01A16 TONA.

1,583.75

TRANSPORTUL PIETREI SPARTE 0/63 CU BASCULANTA LA 16 KM,

DE LA DUMBRAVENI LA LUCRARE

742.5 mc * 1.422 mc/mc * 1.50 to/mc = 1583.753 to

004 XADIRON LEI

DIFERENTA PRET TRANSPORT AUTO - RON la

0

0 km

0

0.7

005 TSC35C1 100 M.C.

10.56

INCARCAREA PIETREI SPARTE 0/63 DIN DEPOZIT CU WOLLA

742.5 mc * 1.422 mc/mc = 1055.835 mc 10.55835 smc

006 TRA01A02 TONA

1583.753

TRANSPORTUL LOCAL AL PIETREI SPARTE 0/63 CU BASCULANTA LA 2 KM.

- p. sp.
0/63:

742.5 mc

*

1.422 mc/mc

*

1.50 to/mc

=

1583.753 to

TOTAL

=

1583.753 to

007 TRA04A50 tone.

160.00

TRANSPORTUL UTILAJELOR CU TREILERUL PE DIST. DE 62 KM

- distribuitor agregate: 25 to
- cilindru compactor: 15 to
- WOLLA(incarcator): 20 to
- autogreder: 20 to

80 * 2 dus/intors = 160 to

007 KA01RON LEI 1632
 DIFERENTA PREI TRANSPORT AUTO - RON la 12 km

1632 0.85

008 DI19G1 ORE. 13.2
 AUTOVEHICUL SPECIAL CU CAROSERIE LEA DE 6,5 T LEA

1 km stg/dr 1 zi
 6.6 km * x zi

= 6.6 zile x 2

= 13.2 ore ore/zi

009 DI18B1 (1) ORE 6.6

DEPLASARE INCARCATOR FRONTAL CU DISTRIBUTOR LATERAL DE AGREGATE LA PUNCTUL DE LUCRU (DEPLASARE LOCALA)

$$= \frac{6.6 \text{ zile} \times \text{ore/zi}}{6.6 \text{ ore}} \times 1$$

010 DF24A1 buc.

1

SEMNALIZARE RUTIERA ASIG CONTINUU CIRCULATIEI IN TIMP EXECUT LUCRARI CU INDICATOARE METALICE

1 punct de semnalizare

Pietruire Acostament DJ392 tr2 MOVILA VERDE-INDEPENDENTA(3,5 km, 5250 mp)

PIATRA DUMBRĂVENI - MOVILA VERDE 16KM 18MIN

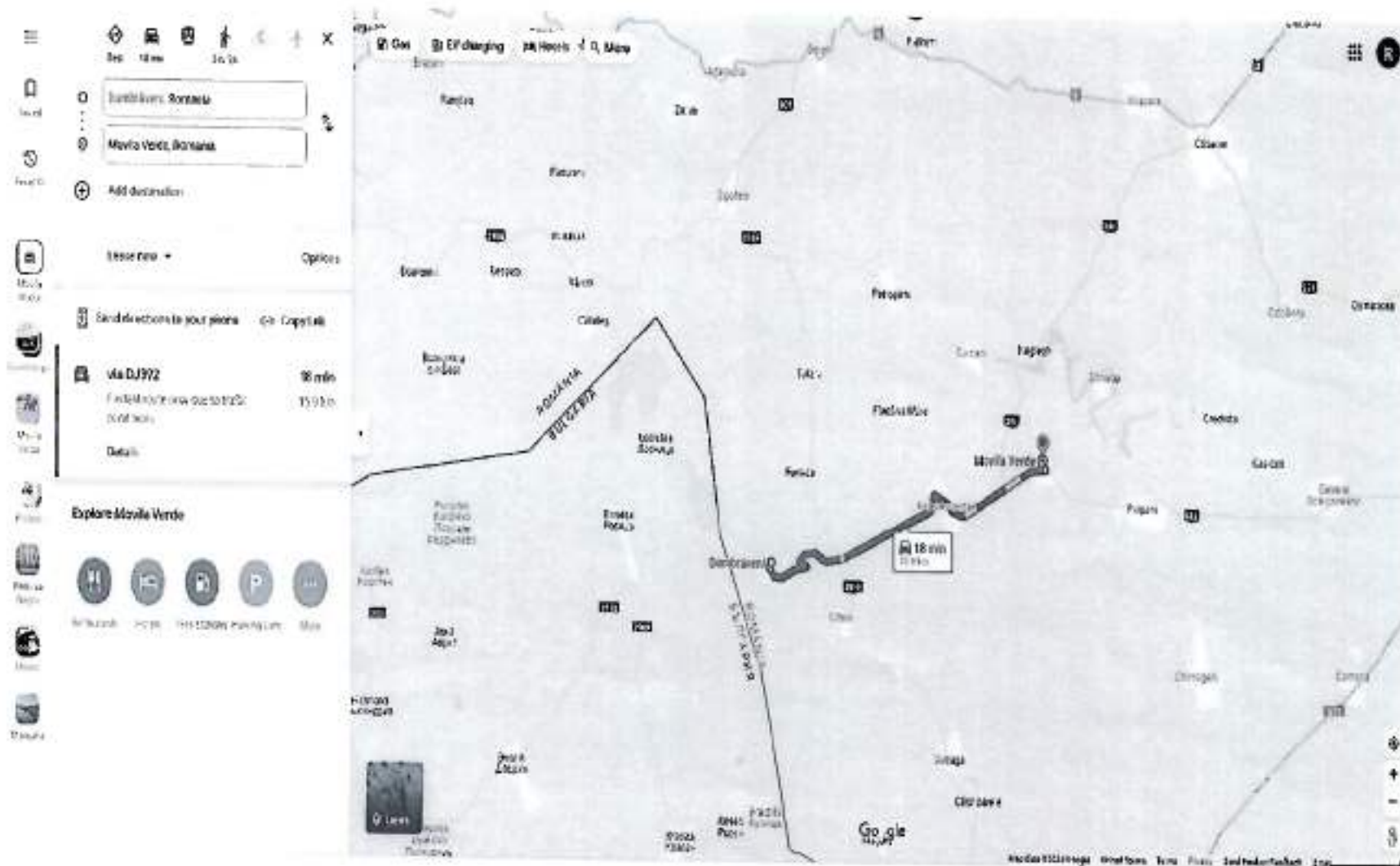

Distanta Utilaje DJ392 Constanta-Independenta

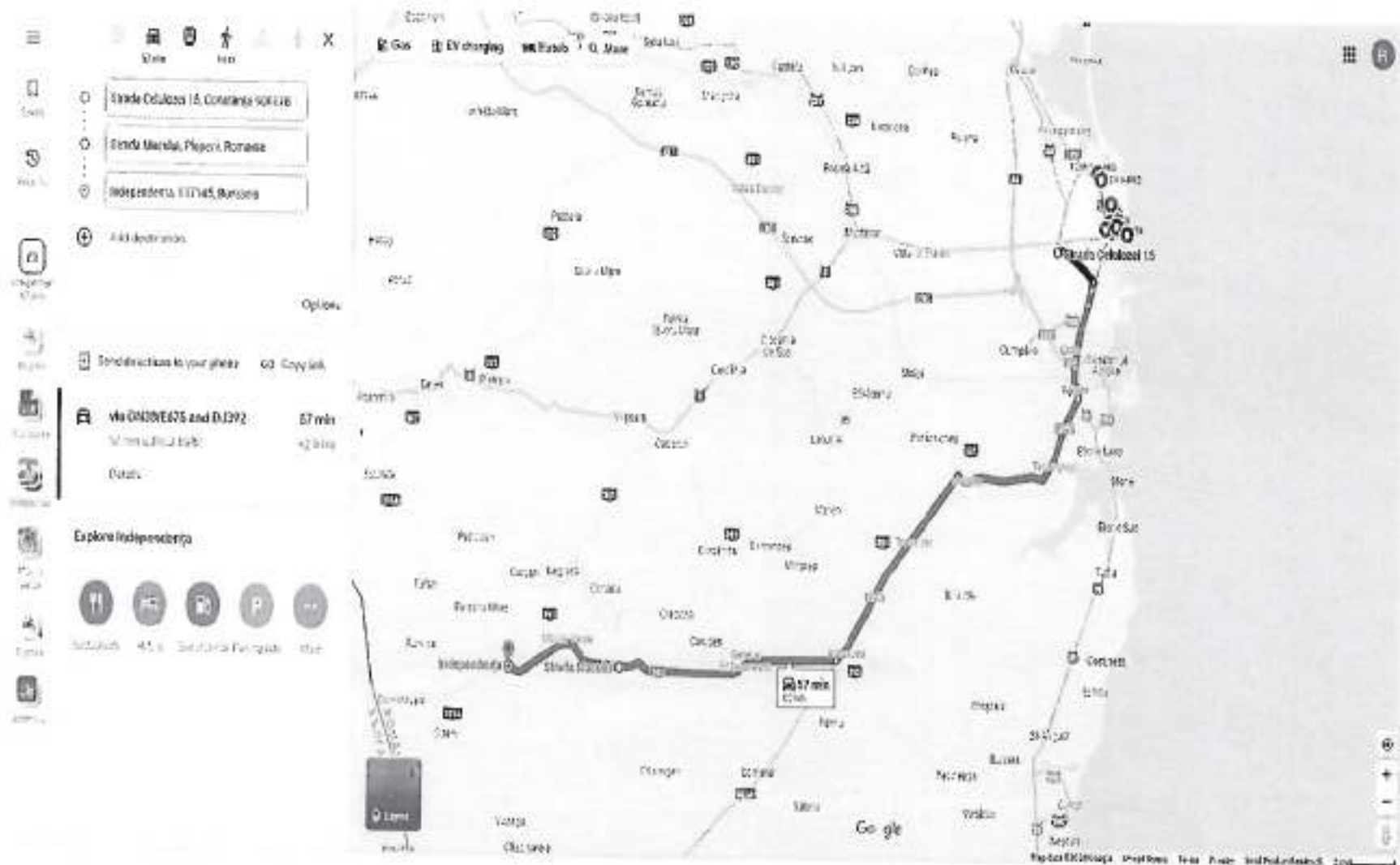

Persoana juridica achizitoare
CONSILIUL JUDETEAN CONSTANTA

Formularul F3

Obiectivul: 0080 45000000 CJC2024
 Obiectul: 0002 45000000 PIETRUIRI ACOSTAMENTE 2024
 Lista cu cantitatile de lucrari
 Deviz oferta 49E140 Pietruiri acostamente DJ392-tr.3
 -INDEPENDENTA-DUMBRAVENI (10.5
 km , 15750 mp)

Categoria de lucrari: 1003
 Preturile sunt exprimate in RON

NR.	SIMBOL ART.	CANTITATE	UM	PU MAT	VAL MAT	=
=	D E N U M I R E			PU MAN	VAL MAN	=
=		A R T I C O L		PU UTI	VAL UTI	=
=				PU TRA	VAL TRA	=
=	SPOR MAT MAN UTI	GR./UA	GR.TOT.		T O T A L	=
001	DH11B1	100 MP.	157.500	0.00	0.00	
	ADUCEREA LA PROFIL A ACOSTAMENTELOR PRIN			201.76	31776.46	
	TAIEREA LOR PE O GROS MEDIE DE 10 CM CU			9.40	1480.50	
	MIJLOACE MECAN			0.00	0.00	
		0.000	0	Total=	33256.96	
002	DA12B1	[10] M.C.	2362.500	58.30	137738.48	
	STRAT FUND REPROF P SP 0/63 PT DRUM CU			20.40	48195.00	
	AST. MEC. EXEC CU IMPAN FARA INNOR			37.51	88617.38	
	(INCARCATOR FRONTAL CU DISTRIBUTOR			0.00	0.00	
	LATERAL DE AGREGATE)			Total=	274550.85	
		2.133	5039			
003	TRA01A08	TONA	5039.000	0.00	0.00	
	TRANSPORTUL RUTIER AL MATERIALELOR,			0.00	0.00	
	SEMIFABRICATELOR CU AUTOBASCULANTA PE			0.00	0.00	
	DIST.= 8 KM.			7.68	38699.52	
		0.000	0	Total=	38699.52	
004	TSC35C31	100 MC.	34.000	0.00	0.00	
	INCARC. AUTO CU INCARC. PE PNEURI CUPA			0.00	0.00	
	2,6-3,9 MC ROCI TARI SI F.TARI<25KG/BUC			443.45	15077.30	
	LA D. 11-20M			0.00	0.00	
		0.000	0	Total=	15077.30	
005	TRA01A02	TONA	5039.000	0.00	0.00	
	TRANSPORTUL RUTIER AL MATERIALELOR,			0.00	0.00	
	SEMIFABRICATELOR CU AUTOBASCULANTA PE			0.00	0.00	
	DIST.= 2 KM.			1.92	9674.88	
		0.000	0	Total=	9674.88	
006	TRA04A50	TONA	160.000	0.00	0.00	
	TRANSPORT RUTIER MATER.SEMIFABR. CU			0.00	0.00	
	AUTOREMORCHERE CU REMORCI TREILER SUB			0.00	0.00	
	20T PE DIS.50 KM.*			42.50	6800.00	
		0.000	0	Total=	6800.00	

007	DI19G1	[4] ORA	42.000	0.00	0.00
	AUTOUTILITARA (LEA)			0.00	0.00
				100.00	4200.00
				0.00	0.00
			0.000	0 Total=	4200.00
008	DI18B1	[1] ORA	21.000	0.00	0.00
	INCARCATOR FRONTAL CU DISTRIBUTOR			0.00	0.00
	LATERAL DE AGREGATE			420.00	8820.00
				0.00	0.00
			0.000	0 Total=	8820.00
009	DF24A1	[5] BUC.	1.000	281.12	281.12
	SEMNALIZARE RUTIERA ASIG CONTINU			22.44	22.44
	CIRCULATIEI IN TIMP EXECUT LUCRARI CU			0.00	0.00
	INDICATOARE METALICE			0.00	0.00
			0.003	0 Total=	303.56
010	XA01RON	LEI.	1904.000	0.00	0.00
	DIFERENTA PRET TRANSPORT AUTO - RON			0.00	0.00
				0.00	0.00
				1.00	1904.00
			0.000	0 Total=	1904.00

Cheltuieli directe din articole:

GREUTATE	MATERIALE	MANOPERA	UTILAJ	TRANSPORT	TOTAL
5039.22	138019.60	79993.90	118195.18	57078.40	393287.07

Din care:

Valoare aferenta utilaje termice = 74757.79
 Valoare aferenta utilaje electrice = 43437.38

Detaliiere transporturi:

-Articole TRA 55 174.40
 -Diferenta transport auto (RON) 1 904.00

Alte cheltuieli directe:

-CONTRIBUTIE ASIGURATORIE DE MUNCA (C.A.M.) 2,25%
 (79993.90 + 118195.18 * 0.000 +
 57078.40 * 0.000) * 0.022500 = 1 799.86

Total cheltuieli directe:

GREUTATE	MATERIALE	MANOPERA	UTILAJ	TRANSPORT	TOTAL
5039.22	138019.60	81793.77	118195.18	57078.40	395086.94

Cheltuieli indirecte:

395086.94 * 0.15000 = 59 263.04

Profit:

454349.98 * 0.06000 = 27 261.00

TOTAL GENERAL DEVIZ:

TVA 481610.98 * 19.0% = 91 506.09

TOTAL cu TVA 573 117.06

PROIECTANT

CONTRACTANT (OFERTANT)



DEVIZICR

ANTEMASURATOARE

„Deviz 42P018 - Pietruire acostamente DJ392 tr.3 INDEPENDENTA-DUMBRAVENI L= 10.5 km
(S= 15750mp) ”

1 Pietruiri acostamente

L=	10.5 km				
L=	10500 m	le	0.75 m	hps=	15 cm
S=	7875 mp	*	2 stg/dr	15750 mp	0.15 m
P.S	0/63		1.422 mc/mc	coefclent	P.S

001 DN11B1 100 MP. 157.50

ADUCEREA LA PROFIL A ACOSTAMENTELOR PRIN TAIEREA LOR PE O GROSIME DE 10 CM CU MIJLOACE MECANICE

10500 m	*	0.75 m	=	7875 mp		
7875 mp	*	2.00 stg/dr	=	15750 mc	=	157.50 sutemc

002 DA12B1 M.C 2,362.50

STRAT DE PIATRA SPARTA 0/63 DE 15 CM CU ASTERNERE MECANICA 100% EXECUT CU IMPANARE FARA INOROIRE

10500 m	*	0.75 m	*	0.15 mp	*	2.00 stg/dr
					=	2362.5 mc

003 TRAD1A08 TONA. 5,039.21

TRANSPORTUL PIETREI SPARTE 0/63 CU BASCULANTA LA 8 KM,

DE LA DUMBRAVENI LA LUCRARE

2362.5 mc * 1.422 mc/mc * 1.50 to/mc = 5039.213 mc

004 XA01RON LEI

DIFERENTA PRET TRANSPORT AUTO - RON 1a

0
0 km

0 0.7

004 TSC35C1 100 M.C.

33.59

INCARCAREA PIETREI SPARTE 0/63 DIN DEPOZIT CU WOLLA

2362.5 mc * 1.422 mc/mc = 3359.475 mc 33.59475 smc

005 TRA01A02 TONA

5039.213

TRANSPORTUL LOCAL AL PIETREI SPARTE 0/63 CU BASCULANTA LA 2 KM.

- p. sp.
0/63:

2362.5 mc

1.422 mc/mc

1.50 to/mc

= 5039.213 mc

TOTAL

=

5039.213 to

006 TRA04A50 tone.

160.00

TRANSPORTUL UTILAJELOR CU TREILERUL PE DIST. DE 64 KM

- distribuitor agregate: 25 to
- cilindru compactor: 15 to
- WOLLA (incarcator): 20 to
- autogreder: 20 to

80 * 2 dus/intors = 80 to

160 to

007 XA01RON LEI
 DIFERENTA PRET TRANSPORT AUTO - RON 1a

1904

14 km

1904

0.85

008 DI19G1 ORE.
 AUTOVEHICUL SPECIAL CU CAROSERIE LEA DE 6,5 T

LEA

42

1 km stg/dr
 21 km *

1 zi
 x 21

= 21 zile

21 zile

x 2

ore/zi

= 42 ore

009 DI18B1 [1]

ORE

21

DEPLASARE INCARCATOR FRONTAL CU DISTRIBUTOR LATERAL DE AGREGATE LA
 PUNCTUL DE LUCRU (DEPLASARE LOCALA)

21 zile x 1

ore/zi

= 21 ore

010 DF24A1 buc.

1

SEMNALIZARE RUTIERA ASIG CONTINUU CIRCULATIEI IN TIMP EXECUT LUCRARI CU INDICATOARE METALICE

1 punct de semnalizare

Pietruire Acostament Dj392 – Dumbraveni-Independenta (km 8, 12000 mp)

PIATRA DUMBRĂVENI - INDEPENDENȚA 8 km - 11 min.



Distanta Utilaje DJ392 Constanta-Independenta-Dumbraveni

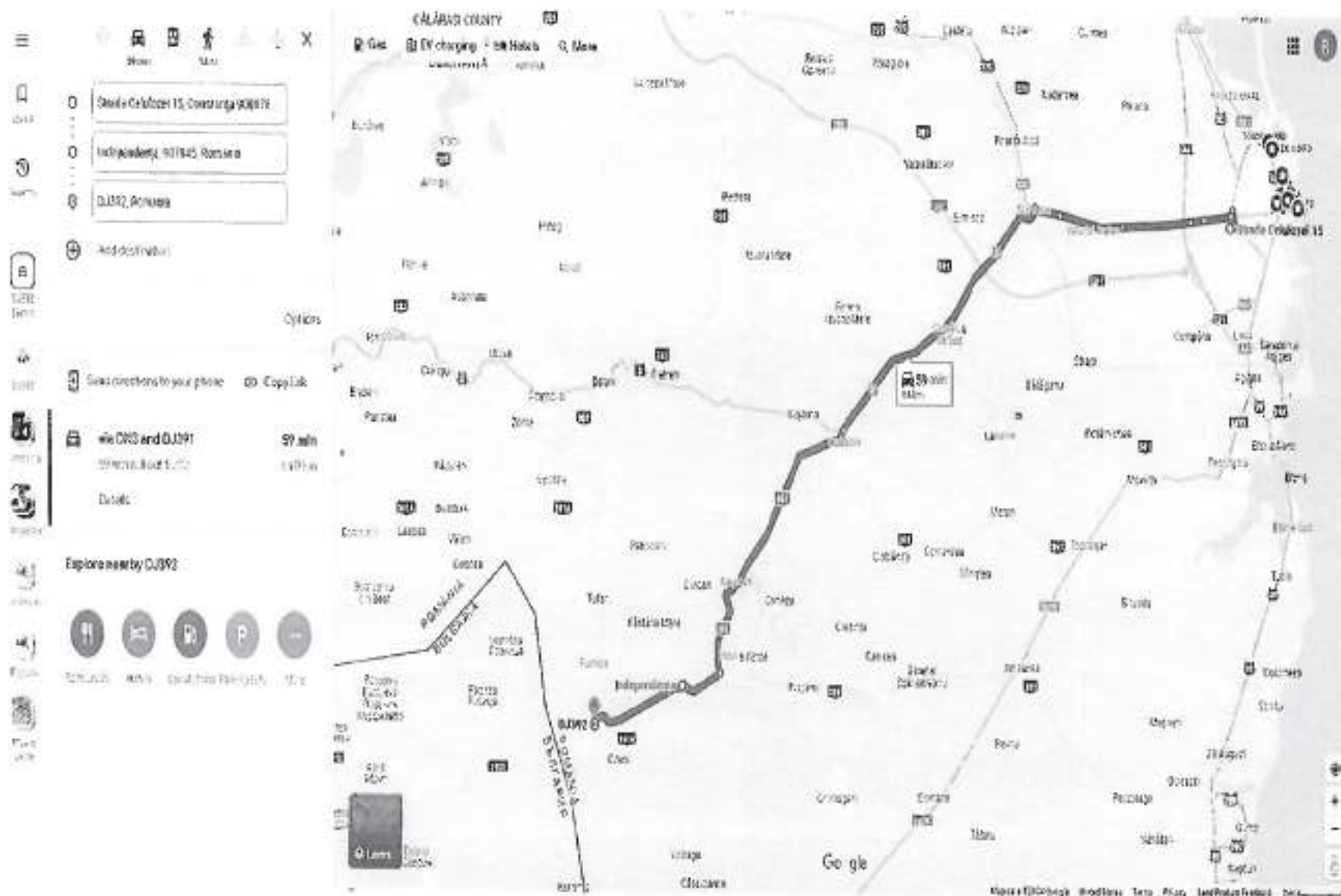

Persoana juridica achizitoare
CONSILIUL JUDETEAN CONSTANTA

Formularul F3

Obiectivul: 0080 45000000 CJC2024
Obiectul: 0002 45000000 PIETRUIRI ACOSTAMENTE 2024

Lista cu cantitatile de lucrari

Deviz oferta 49E135 Pietruiri acostamente DJ394 tr
23AUGUST -PECINEAGA (7,0 km ,
10500 mp)

Categoria de lucrari: 1003

Preturile sunt exprimate in RON

= NR. SIMBOL ART.	CANTITATE	UM	PU MAT	VAL MAT	=
= D E N U M I R E			PU MAN	VAL MAN	=
=	A R T I C O L		PU UTI	VAL UTI	=
=			PU TRA	VAL TRA	=
= SPOR MAT MAN UTI	GR./UA	GR.TOT.		T O T A L	=
001 DH11B1	100 MP.	105.000	0.00	0.00	
ADUCEREA LA PROFIL A ACOSTAMENTELOR PRIN			201.76	21184.31	
TAIEREA LOR PE O GROS MEDIE DE 10 CM CU			9.40	987.00	
MIJLOACE MECAN			0.00	0.00	
	0.000	0 Total=		22171.31	
002 DA12B1	[10] M.C.	2625.000	58.30	153042.75	
STRAT FUND REPROF P SP 0/63 PT DRUM CU			20.40	53550.00	
AST. MEC. EXEC CU IMPAN FARA INNOR			37.51	98463.75	
(INCARCATOR FRONTAL CU DISTRIBUTOR			0.00	0.00	
LATERAL DE AGREGATE)			Total=	305056.50	
	2.133	5599			
003 TRA01A50	TONA	5599.000	0.00	0.00	
TRANSPORTUL RUTIER AL MATERIALELOR,			0.00	0.00	
SEMIFABRICATELOR CU AUTOBASCULANTA PE			0.00	0.00	
DIST.= 50 KM.			35.00	195965.00	
	0.000	0 Total=		195965.00	
004 XA01RON	LEI.	70549.000	0.00	0.00	
DIFERENTA PRET TRANSPORT AUTO - RON			0.00	0.00	
			0.00	0.00	
			1.00	70549.00	
	0.000	0 Total=		70549.00	
005 TSC35C31	100 MC.	37.330	0.00	0.00	
INCARC. AUTO CU INCARC. PE PNEURI CUPA			0.00	0.00	
2,6-3,9 MC ROCI TARI SI F.TARI<25KG/BUG			443.45	16553.99	
LA D. 11-20M			0.00	0.00	
	0.000	0 Total=		16553.99	
006 TRA01A01	TONA	5599.000	0.00	0.00	
TRANSPORTUL RUTIER AL MATERIALELOR,			0.00	0.00	
SEMIFABRICATELOR CU AUTOBASCULANTA PE			0.00	0.00	
DIST.= 1 KM.			0.96	5375.04	
	0.000	0 Total=		5375.04	

007	TRA04A50	TONA	160.000	0.00	0.00
	TRANSPORT RUTIER MATER. SEMIFABR. CU			0.00	0.00
	AUTOREMORCHERE CU REMORCI TREILER SUB			0.00	0.00
	20T PE DIS.50 KM.*			42.50	6800.00
		0.000	0 Total=		6800.00
009	DI19G1	[4] ORA	28.000	0.00	0.00
	AUTOUTILITARA (LEA)			0.00	0.00
				100.00	2800.00
				0.00	0.00
		0.000	0 Total=		2800.00
010	DI18B1	[1] ORA	14.000	0.00	0.00
	INCARCATOR FRONTAL CU DISTRIBUTOR			0.00	0.00
	LATERAL DE AGREGATE			420.00	5880.00
				0.00	0.00
		0.000	0 Total=		5880.00
011	DF24A1	[5] BUC.	1.000	281.12	281.12
	SEMNALIZARE RUTIERA ASIG CONTINU			22.44	22.44
	CIRCULATIEI IN TIMP EXECUT LUCRARI CU			0.00	0.00
	INDICATOARE METALICE			0.00	0.00
		0.003	0 Total=		303.56

Cheltuieli directe din articole:

GREUTATE	MATERIALE	MANOPERA	UTILAJ	TRANSPORT	TOTAL
5599.13	153323.87	74756.75	124684.74	278689.04	631454.40

Din care:

Valoare aferenta utilaje termice = 77277.55
 Valoare aferenta utilaje electrice = 47407.19

Detaliiere transporturi:

-Articole TRA	208 140.04
-Diferenta transport auto (RON)	70 549.00

Alte cheltuieli directe:

-CONTRIBUTIE ASIGURATORIE DE MUNCA (C.A.M.) 2,25%
 (74756.75 + 124684.74 * 0.000 +
 278689.04 * 0.000) * 0.022500 = 1 682.03

Total cheltuieli directe:

GREUTATE	MATERIALE	MANOPERA	UTILAJ	TRANSPORT	TOTAL
5599.13	153323.87	76438.78	124684.74	278689.04	633136.42

Cheltuieli indirecte:

633136.42 * 0.15000 = 94 970.47
 Profit:
 728106.89 * 0.06000 = 43 686.41

TOTAL GENERAL DEVIZ: 771 793.30
 TVA 771793.30 * 19.0% = 146 640.73
 TOTAL cu TVA 918 434.03

PROIECTANT

CONTRACTANT (OFERTANT)



A N T E M A S U R A T O A R E

,,Deviz 42P018 - Pietruire acostamente DJ394-23AUGUST-PECINEAGA km 0+000-km7+000 L=
7km (S= 10500 mp)''

Pietruiri acostamente

1

L=	7 km
----	------

L=	7000 m	l=	0.75 m	hps=	25 cm	0.25 m
S=	5250 mp	*	2 stg/dr	10500 mp		
P.S	0/63		1.422 mc/mc	coefcient	P.S	

001 DH11B1 100 MP.

105.00

ADUCEREA LA PROFIL A ACOSTAMENTELOR PRIN TAIEREA LOR PE O GROSIME DE 10 CM CU MIJLOACE MECANICE

7000 m	*	0.75 m	=	5250 mp		
5250 mp	*	2.00 stg/dr	=	10500 mc	=	105.00 sutemc

002 DA12B1 100 M.C

2,625.00

STRAT DE PIATRA SPARTA 0/63 DE 25 CM CU ASTERNERE MECANICA 100% EXECUT CU IMPANARE FARA INOROIRE

7000 m	*	0.75 m	*	0.25 mp	*	2.00 stg/dr
					=	2625 mc

003 TRA01A50 TONA.

5,599.13

TRANSPORTUL PIETREI SPARTE 0/63 CU BASCULANTA LA 68 KM,

DE LA SIPOTE LA LUCRARE

2625 mc * 1.422 mc/mc * 1.50 to/mc = 5599.125 to

004 XA01RON LEI 70548.98
DIFERENTA PRET TRANSPORT AUTO - RON la 18 km

70548.98 0.7

005 TSC35C1 100 M.C. 37.33

INCARCAREA PIETREI SPARTE 0/63 DIN DEPOZIT CU WOLIA

2625 mc * 1.422 mc/mc = 3732.75 mc 37.3275 smc

006 TRA01A01 TONA 5599.125
TRANSPORTUL LOCAL AL PIETREI SPARTE 0/63 CU BASCULANTA LA 1 KM.

- p. sp.
0/63: 2625 mc * 1.422 mc/mc * 1.50 to/mc = 5599.125 to

TOTAL = 5599.125 to

007 TRA04A40 tone. 160.00

TRANSPORTUL UTILAJELOR CU TREILERUL PE DIST. DE 40 KM

- distribuitor agregate: 25 to
- cilindru compactor: 15 to
- WOLLA (incarcator): 20 to
- autogreder: 20 to

80 * 2 dus/intors = 160 to

008 DI19G1 ORE. 28

AUTOVEHICUL SPECIAL CU CAROSERIE LEA DE 6,5 T LEA

1 km stg/dr 1 zi

14 km * x zi

= 14 zile x 2

= 14 zile ore/zi

= 28 ore

009 DI18B1 [1] ORE 14

DEPLASARE INCARCATOR FRONTAL CU DISTRIBUTOR LATERAL DE AGREGATE LA PUNCTUL DE LUCRU (DEPLASARE LOCALA)

14 zile x 1

= 14 ore ore/zi

010 DF24A1 buc.

1

SEMNALIZARE RUTIERA ASIG CONTINUU CIRCULATIEI IN TIMP EXECUT LUCRARI CU INDICATOARE METALICE

1 punct de semnalizare

Pietruire Acostament DJ394 – 23 AUGUST-PECINEAGA –(km 0 + 000 la km 7+000 L=7km)

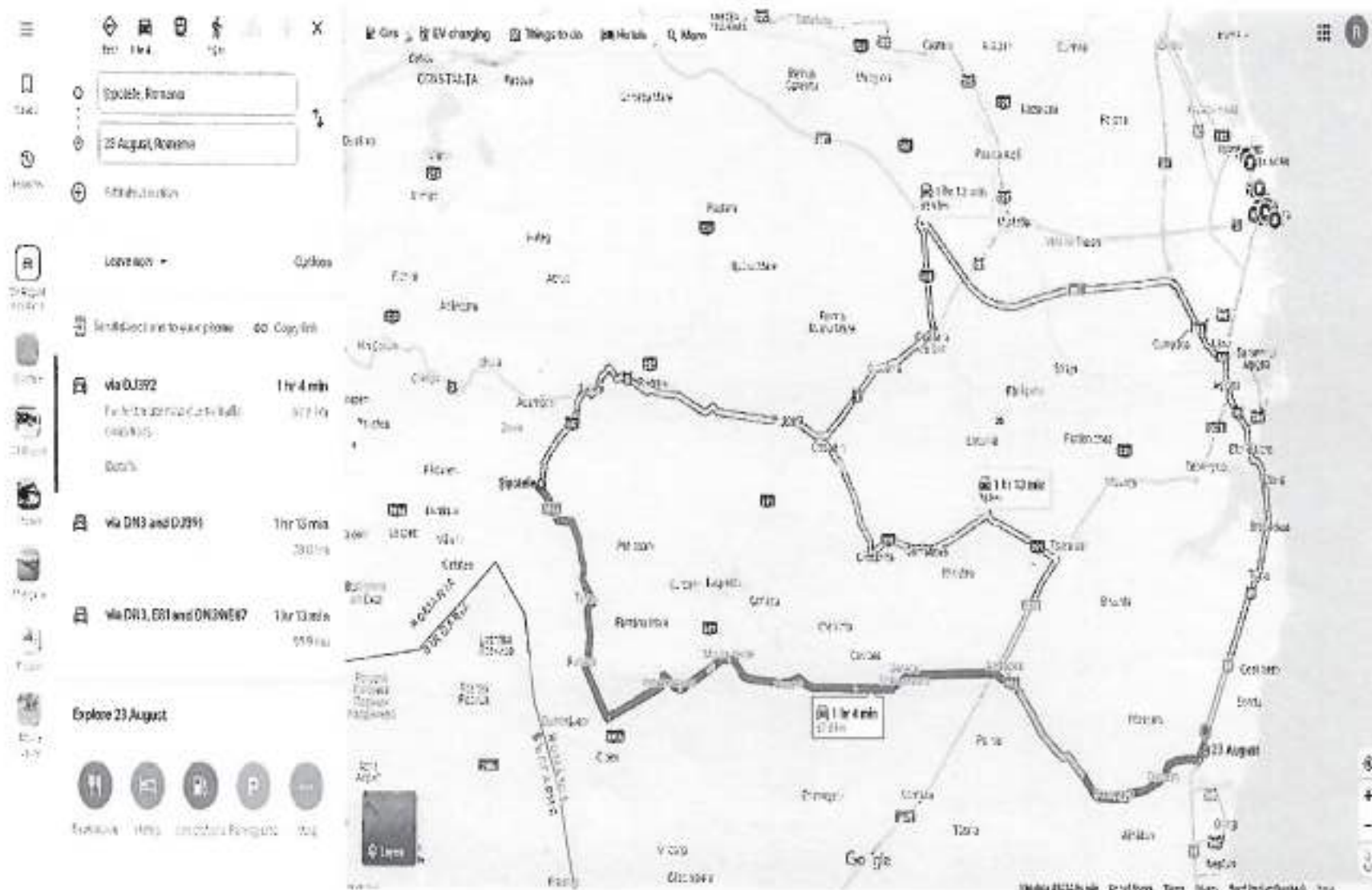

Distanța Utilaje DJ394 Constanta- 23 August-Pecineaga



Persoana juridica achizitoare
CONSILIUL JUDETEAN CONSTANTA

Formularul F3

Obiectivul: 0080 45000000 CJC2024
 Obiectul: 0002 45000000 PIETRUIRI ACOSTAMENTE 2024
 lista cu cantitatile de lucrari
 Deviz oferta 49E132 Pietruiri acostamente DJ391
 MANGALIA -ALBESTI (11,0 km ,
 16500 mp)

Categoria de lucrari: 1003
 Preturile sunt exprimate in RON

= NR. SIMBOL ART.	CANTITATE	UM	PU MAT	VAL MAT	=
= D E N U M I R E			PU MAN	VAL MAN	=
=	A R T I C O L		PU UTI	VAL UTI	=
=			PU TRA	VAL TRA	=
= SPOR MAT MAN UTI	GR./UA	GR.TOT.		T O T A L	=
001	DH11B1	100 MP.	165.000	0.00	0.00
	ADUCEREA LA PROFIL A ACOSTAMENTELOR PRIN		201.76	33289.63	
	TAIEREA LOR PE O GROS MEDIE DE 10 CM CU		9.40	1551.00	
	MIJLOACE MECAN		0.00	0.00	
	0.000	0	Total=	34840.63	
002	DA12B1	[10] M.C.	4125.000	58.30	240495.75
	STRAT FUND REPROF P SP 0/63 PT DRUM CU		20.40	84150.00	
	AST. MEC. EXEC CU IMPAN FARA INNOR		37.51	154728.75	
	(INCARCATOR FRONTAL CU DISTRIBUTOR		0.00	0.00	
	LATERAL DE AGREGATE)		Total=	479374.50	
	2.133	8799			
003	TRA01A50	TONA	8799.000	0.00	0.00
	TRANSPORTUL RUTIER AL MATERIALELOR,		0.00	0.00	
	SEMIFABRICATELOR CU AUTOBASCULANTA PE		0.00	0.00	
	DIST.= 50 KM.		35.00	307965.00	
	0.000	0	Total=	307965.00	
004	XA01RON	LEI.	1.60135.000	0.00	0.00
	DIFERENTA PRET TRANSPORT AUTO - RON		0.00	0.00	
			0.00	0.00	
			1.00	160135.00	
	0.000	0	Total=	160135.00	
005	TSC35C31	100 MC.	58.660	0.00	0.00
	INCARC. AUTO CU INCARC. PE PNEURI CUPA		0.00	0.00	
	2,6-3,9 MC ROCI TARI SI F.TARI<25KG/BUC		443.45	26012.78	
	LA D. 11-20M		0.00	0.00	
	0.000	0	Total=	26012.78	
006	TRA01A01	TONA	8799.000	0.00	0.00
	TRANSPORTUL RUTIER AL MATERIALELOR,		0.00	0.00	
	SEMIFABRICATELOR CU AUTOBASCULANTA PE		0.00	0.00	
	DIST.= 1 KM.		0.96	8447.04	
	0.000	0	Total=	8447.04	

007	TRAO4A50	TONA	160.000	0.00	0.00
	TRANSPORT RUTIER MATER.SEMIFABR. CU			0.00	0.00
	AUTOREMORCHERE CU REMORCI TREILER SUB			0.00	0.00
	20T PE DIS.50 KM.*			42.50	6800.00
			0.000	0 Total=	6800.00
009	DI19G1	[4] ORA	44.000	0.00	0.00
	AUTOUTILITARA (LEA)			0.00	0.00
				100.00	4400.00
				0.00	0.00
			0.000	0 Total=	4400.00
010	DI18B1	[1] ORA	22.000	0.00	0.00
	INCARCATOR FRONTAL CU DISTRIBUTOR			0.00	0.00
	LATERAL DE AGREGATE			420.00	9240.00
				0.00	0.00
			0.000	0 Total=	9240.00
011	DF24A1	[5] BUC.	1.000	281.12	281.12
	SEMNALIZARE RUTIERA ASIG CONTINU			22.44	22.44
	CIRCULATIEI IN TIMP EXECUT LUCRARI CU			0.00	0.00
	INDICATOARE METALICE			0.00	0.00
			0.003	0 Total=	303.56
012	XAOIRON	LEI.	1088.000	0.00	0.00
	DIFERENTA PRET TRANSPORT AUTO - RON			0.00	0.00
				0.00	0.00
				1.00	1088.00
			0.000	0 Total=	1088.00

Cheltuieli directe din articole:

GREUTATE	MATERIALE	MANOPERA	UTILAJ	TRANSPORT	TOTAL
8798.63	240776.87	117462.07	195932.53	484435.04	1038606.50

Din care:

Valoare aferenta utilaje termice = 121436.15

Valoare aferenta utilaje electrice = 74496.38

Detaliiere transporturi:

-Articole TRA	323 212.04
-Diferenta transport auto (RON)	161 223.00

Alte cheltuieli directe:

-CONTRIBUTIE ASIGURATORIE DE MUNCA (C.A.M.) 2,25%	
(117462.07 + 195932.53 * 0.000 +	
484435.04 * 0.000) * 0.022500 =	2 642.90

Total cheltuieli directe:

GREUTATE	MATERIALE	MANOPERA	UTILAJ	TRANSPORT	TOTAL
8798.63	240776.87	120104.96	195932.53	484435.04	1041249.40

Cheltuieli indirecte:

1041249.40 * 0.15000 = 156 187.42

Profit:

1197436.82 * 0.06000 = 71 846.21

TOTAL GENERAL DEVIZ:	1 269 283.03
TVA 1269283.03 * 19.0% =	241 163.77
TOTAL cu TVA	1 510 446.80

PROIECTANT

CONTRACTANT (OFERTANT)

DEVIZIER



A N T E M A S U R A T O A R E

„Deviz 42P018 - Pietruire acostamente DJ391-MANGALIA-ALBERSTI km 2+700-km13+700 L= 11
km (S= 16500 mp) ”

Pietruiri acostamente

1

L=	11 km
----	-------

L=	11000 m	=	0.75 m	hps=	25 cm	0.25 m
S=	8250 mp	*	2 stg/dr	16500 mp		
P.S	0/63		1.422 mc/mc	coefcient	P.5	

001 DH11B1 100 MP.

165.00

ADUCEREA LA PROFIL A ACOSTAMENTELOR PRIN TAIEREA LOR PE O GROSIME DE 10 CM CU MIJLOACE MECANICE

11000 m	*	0.75 m	=	8250 mp		
8250 mp	*	2.00 stg/dr	=	16500 mc	=	165.00 sutemc

002 DA12H1 M.C

4,125.00

STRAT DE PIATRA SPARTA 0/63 DE 25 CM CU ASTERNERE MECANICA 100% EXECUT CU IMPANARE FARA INOCIRE

11000 m	*	0.75 m	*	0.25 mp	*	2.00 stg/dr
					=	4125 mc

003 TRAG1A50 TONA.

8,798.63

TRANSPORTUL PIETREI SPARTE 0/63 CU BASCULANTA LA 76 KM,
DE LA SIPOTE LA LUCRARE

4125 mc * 1.422 mc/mc * 1.50 to/mc = 8798.625 to

004 XA01RON LEI 160135
DIFERENTA PREȚ TRANSPORT AUTO - ROM Ia 26 km

160134.98

005 TSC35C1 100 M.C. 58.66

INCARCAREA PIETREI SPARTE 0/63 DIN DEPOZIT CU WOLLA

4125 mc * 1.422 mc/mc = 5865.75 mc 58.6575 smc

006 TRAO1A01 TONA 8798.625
TRANSPORTUL LOCAL AL PIETREI SPARTE 0/63 CU BASCULANTA LA 1 KM.

- p. SP.
0/63: 4125 mc * 1.422 mc/mc * 1.50 to/mc = 8798.625 to

TOTAL = 8798.625 to

007 TRA04A50 tone. 160.00

TRANSPORTUL UTILAJELOR CU TREILERUL PE DIST. DE 58 KM

- distribuitor agregate: 25 to

- cilindru compactor: 15 to
- WOLIA (incarcator): 20 to
- autogreder: 20 to

80 * 2 dus/intors = 160 to

007 XAGIRON LRI
DIFERENTA PREȚ TRANSPORT AUTO - RON la

1088
8 km

1088

008 DI19G1 ORE.
AUTOVEHICUL SPECIAL CU CAROSERIE LEA DE 6,5 T

LEA

1 km stg/dr
22 km +

1 zi
x zi

= 22 zile
= 44 ore

x 2
ore/zi

44

009 DI19B1 | 1 |

ORE

22

DEPLASARE INCARCATOR FRONTAL CU DISTRIBUTOR LATERAL DE AGREGATE LA PUNCTUL DE LUCRU (DEPLASARE LOCALA)

22 zile x 1
= 22 ore ore/zi

010 DF24A1 buc.

1

SEMNALIZARE RUTIERA ASIG CONTINUU CIRCULATIEI IN TIMP EXECUT LUCRARI CU INDICATOARE METALICE

1 punct de semnalizare

Pietruire Acostament Dj391 – MANGALIA-ALBESTI(km 2+700 la km 13+700; L=11km)

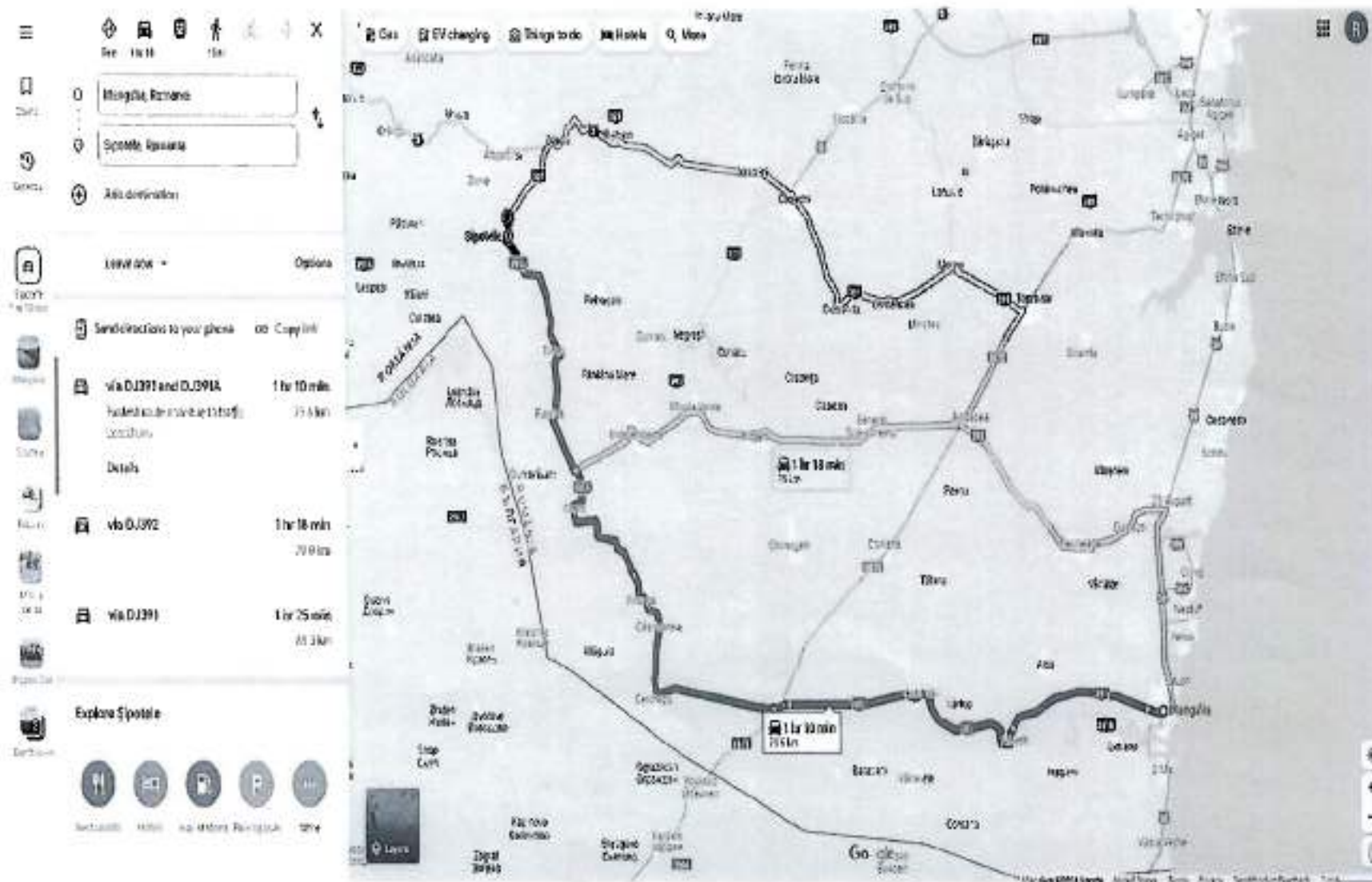

Distanta Utilaje DJ391 Constanta-Mangalia-Albesti

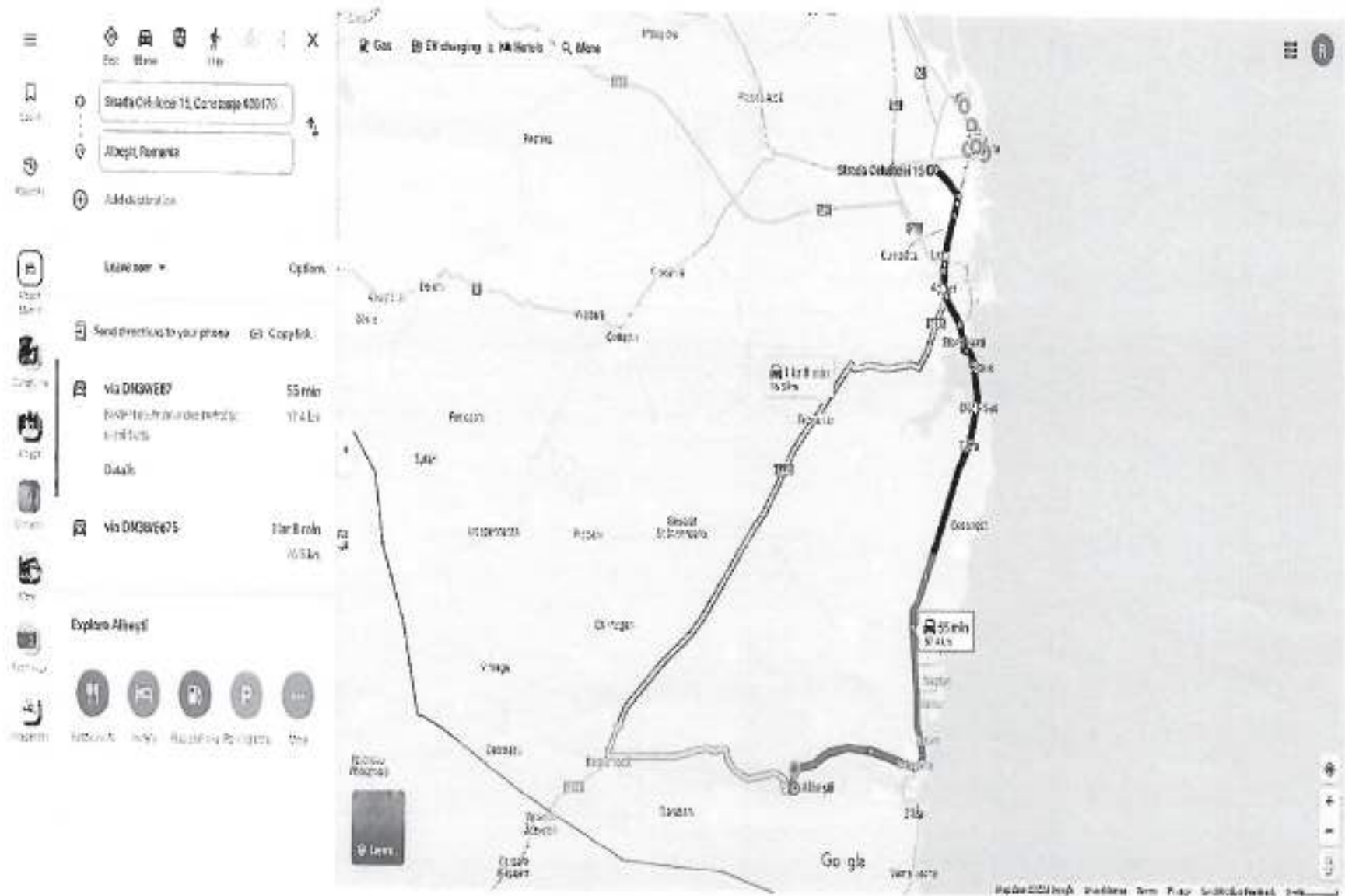

Persoana juridica achizitoare
CONSILIUL JUDETEAN CONSTANTA

Formularul F3

Obiectivul: 0080 45000000 CJC2024
 Obiectul: 0002 45000000 PIETRUIRI ACOSTAMENTE 2024
 Lista cu cantitatile de lucrari
 Deviz oferta 49E137 Pietruiri acostamente DJ391 tr
 NEGRU-VODA-PPADURE NEGRU VODA(1,
 5 km , 2250 mp)

Categoria de lucrari: 1003
 Preturile sunt exprimate in RON

NR.	SIMBOL ART.	CANTITATE	UM	PU MAT	VAL MAT
D E N U M I R E				PU MAN	VAL MAN
		A R T I C O L		PU UTI	VAL UTI
				PU TRA	VAL TRA
SPOR MAT	MAN	UTI	GR./UA	GR.TOT.	T O T A L
001	DH11B1	100 MP.	22.500	0.00	0.00
	ADUCEREA LA PROFIL A ACOSTAMENTELOR PRIN			201.76	4539.49
	TAIEREA LOR PE O GROS MEDIE DE 10 CM CU			9.40	211.50
	MIJLOACE MECAN			0.00	0.00
		0.000		0 Total=	4750.99
002	DA12B1	[10] M.C.	562.500	58.30	32794.88
	STRAT FUND REPROF P SP 0/63 PT DRUM CU			20.40	11475.00
	AST. MEC. EXEC CU IMPAN FARA INNOR			37.51	21099.38
	(INCARCATOR FRONTAL CU DISTRIBUTOR			0.00	0.00
	LATERAL DE AGREGATE)			Total=	65369.25
		2.133	1200		
003	TRA01A50	TONA	1120.000	0.00	0.00
	TRANSPORTUL RUTIER AL MATERIALELOR,			0.00	0.00
	SEMIFABRICATELOR CU AUTOBASCULANTA PE			0.00	0.00
	DIST.= 50 KM.			35.00	39200.00
		0.000		0 Total=	39200.00
004	XAOIRON	LEI.	5040.000	0.00	0.00
	DIFERENTA PRET TRANSPORT AUTO - RON			0.00	0.00
				0.00	0.00
				1.00	5040.00
		0.000		0 Total=	5040.00
005	TSC35C31	100 MC.	8.000	0.00	0.00
	INCARC. AUTO CU INCARC. PE PNEURI CUPA			0.00	0.00
	2,6-3,9 MC ROCI TARI SI F.TARI<25KG/BUC			443.45	3547.60
	LA D. 11-20M			0.00	0.00
		0.000		0 Total=	3547.60
006	TRA01A01	TONA	1120.000	0.00	0.00
	TRANSPORTUL RUTIER AL MATERIALELOR,			0.00	0.00
	SEMIFABRICATELOR CU AUTOBASCULANTA PE			0.00	0.00
	DIST.= 1 KM.			0.96	1075.20
		0.000		0 Total=	1075.20

007	TRA04A50	TONA	160.000	0.00	0.00
	TRANSPORT RUTIER MATER.SEMIFABR. CU			0.00	0.00
	AUTOREMORCHERE CU REMORCI TREILER SUB			0.00	0.00
	20T PE DIS.50 KM.*			42.50	6800.00
		0.000		0 Total=	6800.00
009	DI19G1	[4] ORA	6.000	0.00	0.00
	AUTOUTILITARA (LEA)			0.00	0.00
				100.00	600.00
				0.00	0.00
		0.000		0 Total=	600.00
010	DI18B1	[1] ORA	3.000	0.00	0.00
	INCARCATOR FRONTAL CU DISTRIBUTOR			0.00	0.00
	LATERAL DE AGREGATE			420.00	1260.00
				0.00	0.00
		0.000		0 Total=	1260.00
011	DF24A1	[5] BUC.	1.000	281.12	281.12
	SEMNALIZARE RUTIERA ASIG CONTINU			22.44	22.44
	CIRCULATIEI IN TIMP EXECUT LUCRARI CU			0.00	0.00
	INDICATOARE METALICE			0.00	0.00
		0.003		0 Total=	303.56
012	XA01RON	LEI.	1280.000	0.00	0.00
	DIFERENTA PRET TRANSPORT AUTO - RON			0.00	0.00
				0.00	0.00
				1.00	1280.00
		0.000		0 Total=	1280.00

Cheltuieli directe din articole:

GREUTATE	MATERIALE	MANOPERA	UTILAJ	TRANSPORT	TOTAL
1199.82	33076.00	16036.93	26718.47	53395.20	129226.60

Din care:

Valoare aferenta utilaje termice = 16559.47

Valoare aferenta utilaje electrice = 10159.00

Detaliiere transporturi:

-Articole TRA	47 075.20
-Diferenta transport auto (RON)	6 320.00

Alte cheltuieli directe:

-CONTRIBUTIE ASIGURATORIE DE MUNCA (C.A.M.) 2,25%	
(16036.93 + 26718.47 * 0.000 +	
53395.20 * 0.000) * 0.022500 =	360.83

Total cheltuieli directe:

GREUTATE	MATERIALE	MANOPERA	UTILAJ	TRANSPORT	TOTAL
1199.82	33076.00	16397.77	26718.47	53395.20	129587.44

Cheltuieli indirecte:

129587.44 * 0.15000 = 19 438.12

Profit:

149025.55 * 0.06000 = 8 941.53

TOTAL GENERAL DEVIZ:	157 967.08
TVA 157967.08 * 19.0% =	30 013.75
TOTAL cu TVA	187 980.83

PROIECTANT

CONTRACTANT (OFERTANT)

DEVIZIER



A N T E M A S U R A T O A R E

,,Deviz 42P018 - Pietruire acostamente DJ391-NEGRU VODA-PADURE NEGRU VODA L= 1.5
km (S= 2250mp) "

Pietruiri acostamente

1

L=	1.5 km
----	--------

L=	1500 m	h=	0.75 m	hps=	25 cm	0.25 m
S=	1125 mp	*	2 stg/dr	2250 mp		
P.S	0/63		1.422 mc/mc	coefcient	P.S	

001 DM11B1 100 MP.

22.50

ADUCEREA LA PROFIL A ACOSTAMENTELOR PRIN TAIEREA LOR PE O GROSIME DE 10 CM CU MIJLOACE MECANICE

1500 m	*	0.75 m	=	1125 mp		
1125 mp	*	2.00 stg/dr	=	2250 mc	=	22.50 sutemc

002 DA12B1 100 M.C

562.50

STRAT DE PIATRA SPARTA 0/63 DE 25 CM CU ASTERNERE MECANICA 100% EXECUT CU IMPANARE FARA INOROIRE

1500 m	*	0.75 m	+	0.25 mp	*	2.00 stg/dr
					=	562.5 mc

003 TRA01A50 TONA.

1,199.81

TRANSPORTUL PIETREI SPARTE 0/63 CU BASCULANTA LA 56 KM,

DE LA SIPOTE LA LUCRARE

562.5 mc * 1.422 mc/mc * 1.50 to/mc = 1199.813 to

004 XA01ROM LEI 5040
DIFERENTA PRET TRANSPORT AUTO - RON 1a 6 km

5039.213 0.7

005 TSC35C1 100 M.C. 8.00

INCARCAREA PIETREI SPARTE 0/63 DIN DEPOZIT CU WOLLA

562.5 mc * 1.422 mc/mc = 799.875 mc 7.99875 smc

006 TRA01A01 TONA 1199.813
TRANSPORTUL LOCAL AL PIETREI SPARTE 0/63 CU BASCULANTA LA 1 KM.

- p. sp.
0/63: 562.5 mc * 1.422 mc/mc * 1.50 to/mc = 1199.813 to

TOTAL = 1199.813 to

006 TRA04A50 tone. 160.00

TRANSPORTUL UTILAJELOR CU TREILERUL PE DIST. DE 60 KM

- distribuitor agregate: 25 to
- cilindru compactor: 15 to
- WOLLA {incarcator}: 20 to
- autogreder: 20 to

80 * 2 dus/intors = 160 to

007 XA01RON LEI 1280
 DIFERENTA PRET TRANSPORT AUTO - RON 1a 10 km

1280 0.8

008 DI19G1 ORE. 6
 AUTOVEHICUL SPECIAL CU CAROSERIE LEA DE 6,5 T LEA

1 km stg/dr 1 zi
 3 km * x zi

= 3 zile 3 zile x 2
 = 6 ore ore/zi

009 DI18B1 [1] ORE 3

DEPLASARE INCARCATOR FRONTAL CU DISTRIBUTOR LATERAL DE AGREGATE LA PUNCTUL DE LUCRU (DEPLASARE LOCALA)

3 zile x 1

ore/zi

= 3 ore

010 DF24A1 buc.

1

SEMNALIZARE RUTIERA ASIG CONTINUU CIRCULATIEI IN TIMP EXECUT LUCRARI CU INDICATOARE METALICE

1 punct de semnalizare

Pietruire Acostament DJ391 – NEGRU VODA-PADURE NEGRU VODA(km29+600 la km 31+100)

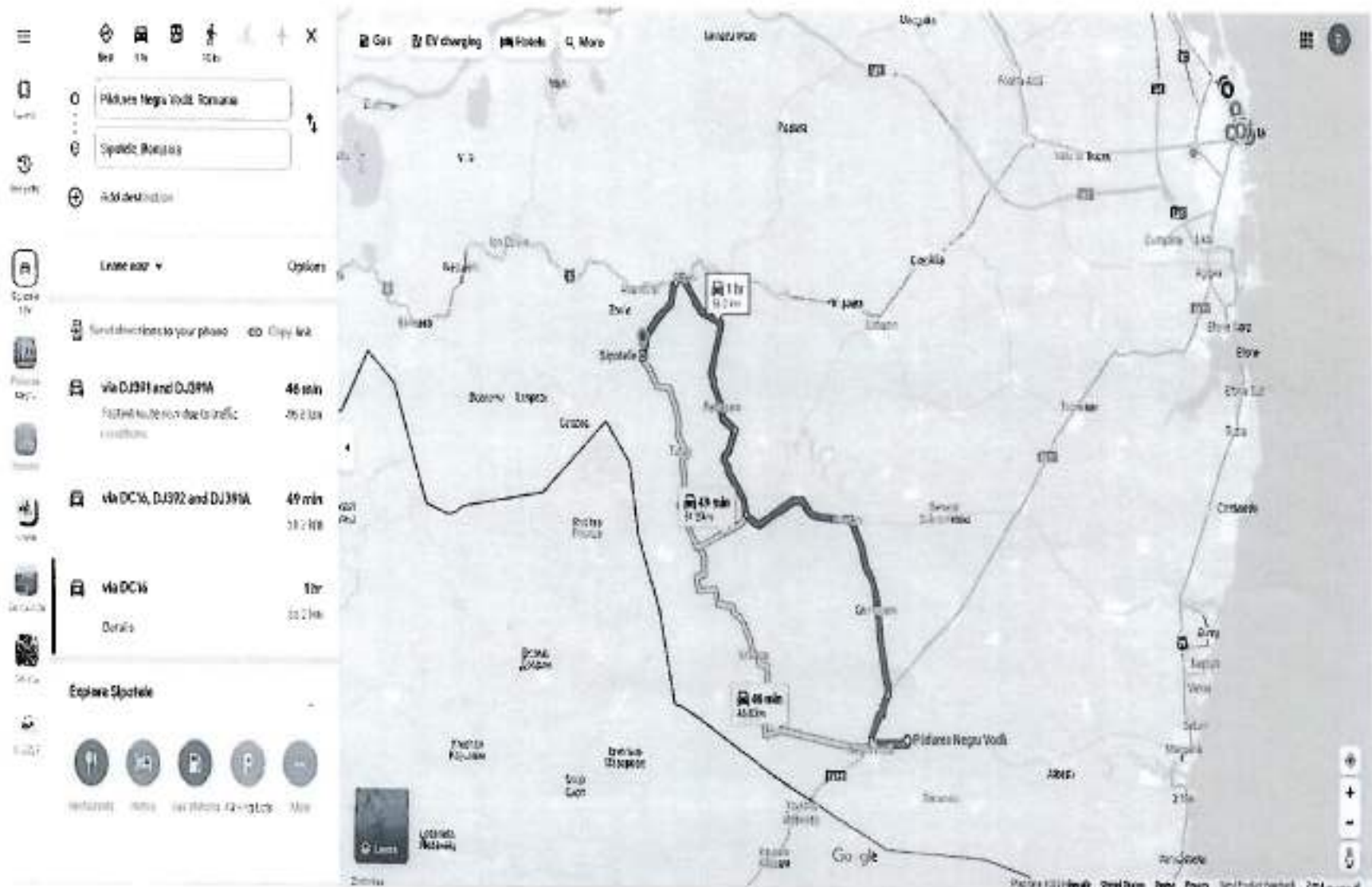

Distanța Utilaje DJ391 Constanta-Padure Neagra

The screenshot displays a navigation application interface. On the left, a sidebar contains various icons for navigation, search, and settings. The main map area shows a route from Constanta to Padure Neagra, with a highlighted path and several alternative routes. A location card for Ansoara is visible at the bottom of the map. The sidebar includes the following elements:

- Search bar: Strada Calafetei 15, Constanta 900178
- Destination: Padure Neagra (M), Romania
- Address: Addresul este incorect
- Language: Limba romana
- Search: Search directions in your phone
- Route 1: via DN38E675, 54 min, 13.3 km
- Route 2: via Autostrada Soarelui (A2) and DN38E675, 1 hr 9 min, 67.5 km
- Route 3: via DN3 and DN38E675, 1 hr 9 min, 77.3 km
- Explore Padurea Neagra Voda: Includes icons for photos, maps, and other details.

The map shows a route starting from Constanta and heading south towards Padure Neagra. A location card for Ansoara is displayed at the bottom of the map with the address 498704, 90711020.

Persoana juridica achizitoare
CONSILIUL JUDETEAN CONSTANTA

Formularul F3

Obiectivul: 0080 45000000 CJC2024
Obiectul: 0002 45000000 PIETRUIRI ACOSTAMENTE 2024
Lista cu cantitatile de lucrari
Deviz oferta 49E136 Pietruiri acostamente DJ391-int
DJ392-COBADIN-MERENI (33 km ,
49500 mp)

Categoria de lucrari: 1003
Preturile sunt exprimate in RON

= NR. SIMBOL ART.	CANTITATE	UM	PU MAT	VAL MAT	=
= D E N U M I R E			PU MAN	VAL MAN	=
=	A R T I C O L		PU UTI	VAL UTI	=
=			PU TRA	VAL TRA	=
= SPOR MAT MAN UTI	GR./UA	GR.TOT.		T O T A L	=
001 DH11B1	100 MP.	495.000	0.00	0.00	
ADUCEREA LA PROFIL A ACOSTAMENTELOR PRIN			201.76	99868.88	
TAIEREA LOR PE O GROS MEDIE DE 10 CM CU			9.40	4653.00	
MIJLOACE MECAN			0.00	0.00	
	0.000	0 Total=		104521.88	
002 DA12B1	[10] M.C.	12375.000	58.30	721487.25	
STRAT FUND REPROF P SP 0/63 PT DRUM CU			20.40	252450.00	
AST. MEC. EXEC CU IMPAN FARA INNOR			37.51	464186.25	
(INCARCATOR FRONTAL CU DISTRIBUTOR			0.00	0.00	
LATERAL DE AGREGATE)					
	2.133	26396	Total=	1438123.50	
003 TRA01A44	TONA	26395.880	0.00	0.00	
TRANSPORTUL RUTIER AL MATERIALELOR,			0.00	0.00	
SEMIFABRICATELOR CU AUTOBASCULANTA PE			0.00	0.00	
DIST.= 44 KM.			30.80	812993.10	
	0.000	0 Total=		812993.10	
004 XA01RON	LET.	1.000	0.00	0.00	
DIFERENTA PRET TRANSPORT AUTO - RON			0.00	0.00	
			0.00	0.00	
			1.00	1.00	
	0.000	0 Total=		1.00	
005 TSC35C31	100 MC.	176.000	0.00	0.00	
INCARC. AUTO CU INCARC. PE PNEURI CUPA			0.00	0.00	
2,6-3,9 MC ROCI TARI SI F.TARI<25KG/SUC			443.45	78047.20	
LA D. 11-20M			0.00	0.00	
	0.000	0 Total=		78047.20	
006 TRA01A01	TONA	26395.880	0.00	0.00	
TRANSPORTUL RUTIER AL MATERIALELOR,			0.00	0.00	
SEMIFABRICATELOR CU AUTOBASCULANTA PE			0.00	0.00	
DIST.= 1 KM.			0.96	25340.04	
	0.000	0 Total=		25340.04	

007	TRAG4A50	TONA	160.000	0.00	0.00
	TRANSPORT RUTIER MATER.SEMIFABR. CU			0.00	0.00
	AUTOREMORCHERE CU REMORCI TREILER SUB			0.00	0.00
	20T PE DIS.50 KM.*			42.50	6800.00
		0.000		0 Total=	6800.00
009	DI19G1	[4] ORA	132.000	0.00	0.00
	AUTOUTILITARA (LEA)			0.00	0.00
				100.00	13200.00
				0.00	0.00
		0.000		0 Total=	13200.00
010	DI18B1	[1] ORA	66.000	0.00	0.00
	INCARCATOR FRONTAL CU DISTRIBUTOR			0.00	0.00
	LATERAL DE AGREGATE			420.00	27720.00
				0.00	0.00
		0.000		0 Total=	27720.00
011	DF24A1	[5] BUC.	1.000	281.12	281.12
	SEMNALIZARE RUTIERA ASIG CONTING			22.44	22.44
	CIRCULATIEI IN TIMP EXECUT LUCRARI CU			0.00	0.00
	INDICATOARE METALICE			0.00	0.00
		0.003		0 Total=	303.56
012	XAO1RON	LEI.	1280.000	0.00	0.00
	DIFERENTA PRET TRANSPORT AUTO - RON			0.00	0.00
				0.00	0.00
				1.00	1280.00
		0.000		0 Total=	1280.00

Cheltuieli directe din articole:

GREUTATE	MATERIALE	MANOPERA	UTILAJ	TRANSPORT	TOTAL
26395.9	721768.37	352341.32	587806.45	846414.15	2508330.29

Din care:

Valoare aferenta utilaje termice = 364308.45

Valoare aferenta utilaje electrice = 223498.00

Detaliere transporturi:

-Articole TRA	845 133.15
-Diferenta transport auto (RON)	1 281.00

Alte cheltuieli directe:

-CONTRIBUTIE ASIGURATORIE DE MUNCA (C.A.M.) 2,25%	
(352341.32 + 587806.45 + 0.000 + 846414.15 * 0.000) * 0.022500 =	7 927.68

Total cheltuieli directe:

GREUTATE	MATERIALE	MANOPERA	UTILAJ	TRANSPORT	TOTAL
26395.9	721768.37	360269.00	587806.45	846414.15	2516257.97

Cheltuieli indirecte:

2516257.97 * 0.15000 =	377 438.71
Profit:	
2893696.68 * 0.06000 =	173 621.80

TOTAL GENERAL DEVIZ:	3 067 318.48
TVA 3067318.48 * 19.0% =	582 790.51
TOTAL cu TVA	3 650 108.99

PROIECTANT

CONTRACTANT (OFERTANT)

DEVIZIER



A N T E M A S U R A T O A R E

,,Deviz 42P018 - Pietruire acostamente DJ391-intersectie DJ392 COBADIN -MERENI L= 33
km (S= 49500 mp)''

Pietruiri acostamente

1

L=	33 km
----	-------

L=	33000 m	l=	0.75 m	hps=	25 cm	0.25 m
S=	24750 mp	*	2 stg/dr	49500 mp		
P.S	0/63		1.422 mc/mc	coefdent	P.S	

001 DH11B1 100 MP.

495.00

ADUCEREA LA PROFIL A ACOSTAMENTELOR PRIN TAIEREA LOR PE O GROSIMA DE 10 CM CU MIJLOACE MECANICE

33000 m	*	0.75 m	=	24750 mp		
24750 mp	*	2.00 stg/dr	=	49500 mc	=	495.00 sutemc

002 DA12B1 M.C

12,375.00

STRAT DE PIATRA SPARTA 0/63 DE 25 CM CU ASTERNERE MECANICA 100% EXECUT CU IMPANARE FARA INOROIRE

33000 m	*	0.75 m	*	0.25 mp	*	2.00 stg/dr
					=	12375 mc

003 TRA01A44 TONA.

26,395.88

TRANSPORTUL PIETREI SPARTE 0/63 CU BASCULANTA LA 44 KM,

DE LA SIPOTE LA LUCRARE

12375 mc * 1.422 mc/mc * 1.50 to/mc = 26395.88 to

005 TSC35C1 100 M.C. 175.97

INCARCAREA PIETREI SPARTE 0/63 DIN DEPOZIT CU WOLLA

12375 mc * 1.422 mc/mc = 17597.25 mc 175.9725 smc

006 TRA01A01 TONA 26395.88
TRANSPORTUL LOCAL AL PIETREI SPARTE 0/63 CU BASCULANTA LA 1 KM.

- p. sp. 0/63:	12375 mc	*	1.422 mc/mc	*	1.50 to/mc	=	26395.88 to
			TOTAL	=			26395.88 to

007 TRA04A50 tone. 160.00

TRANSPORTUL UTILAJELOR CU TRILIERUL PE DIST. DE 60 KM

- distribuitor agregate:	25 to
- cilindru compactor:	15 to
- WOLLA (incarcator):	20 to
- autogreder:	20 to

80 * 2 dus/intors = 80 to 160 to

007 XA01RON LEI **1280**
DIFERENȚA PREȚ TRANSPORT AUTO - RON 1a 10 km

1280

008 DI19G1 ORE. **132**
AUTOVEHICUL SPECIAL CU CAROSERIE LEA DE 6,5 T LEA

1 km stg/dr 1 zi
66 km * x zi
= 66 zile 66 zile x 2
= 132 ore ore/zi

009 DI18B1 [1] ORE **66**
DEPLASARE INCARCATOR FRONTAL CU DISTRIBUTOR LATERAL DE AGREGATE LA PUNCTUL DE LUCRU (DEPLASARE LOCALA)

66 zile x 1
= 66 ore ore/zi

010 DF24A1 buc. **1**
SEMNALIZARE RUTIERA ASIG CONTINUU CIRCULATIEI IN TIMP EXECUT LUCRARI CU INDICATOARE METALICE

1 punct de semnalizare

Pietruire Acostament DJ391 INTERSECTIE CU DJ392 - COBADIN-MERENI km 57+700 la km 90+700 L=33 km

PIATRA ŞIPOTELE - MERENI 44 KM 40 MIN

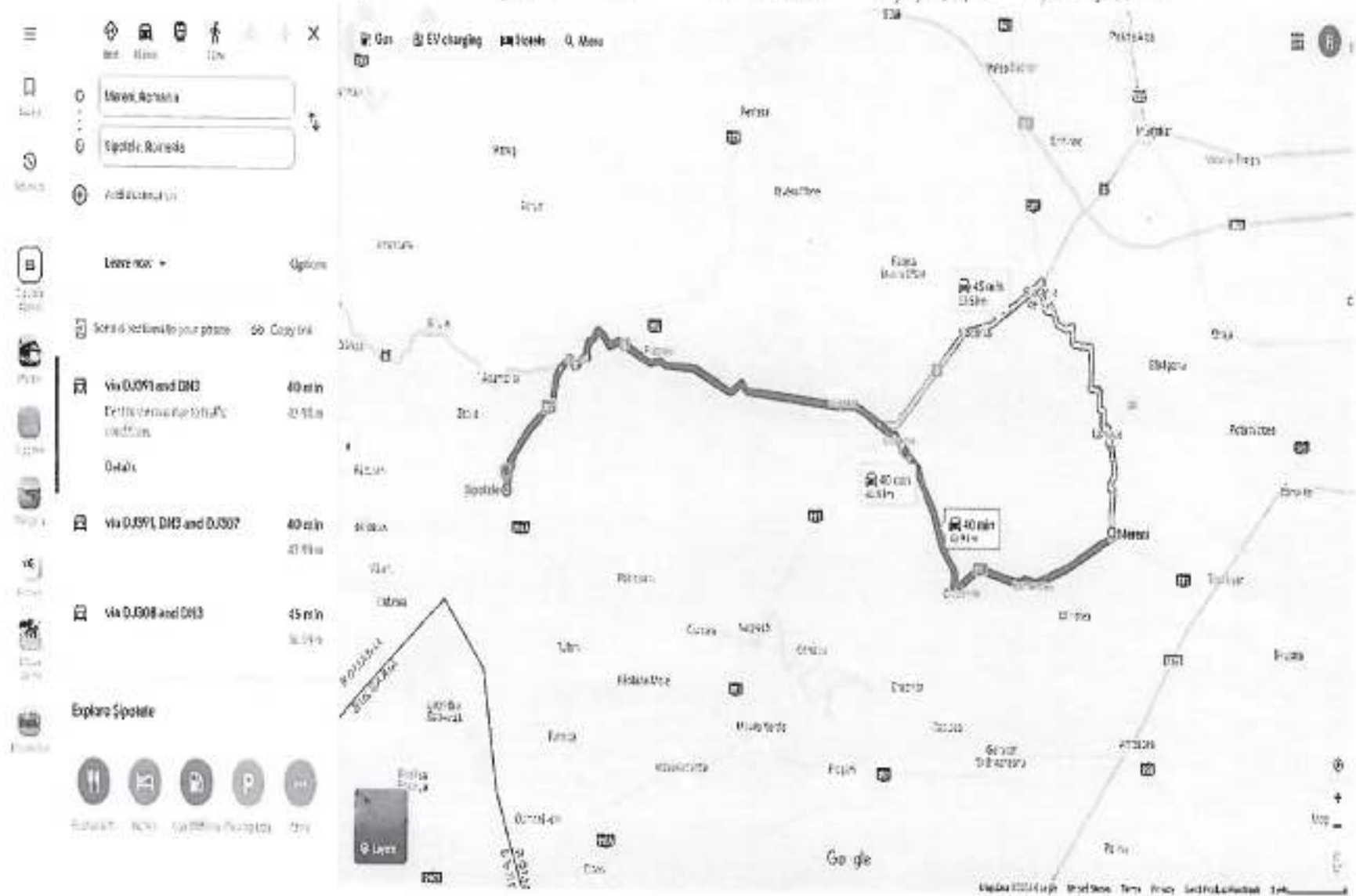

Distanța Utilaje DJ391 Constanta-Mereni-Cobadin

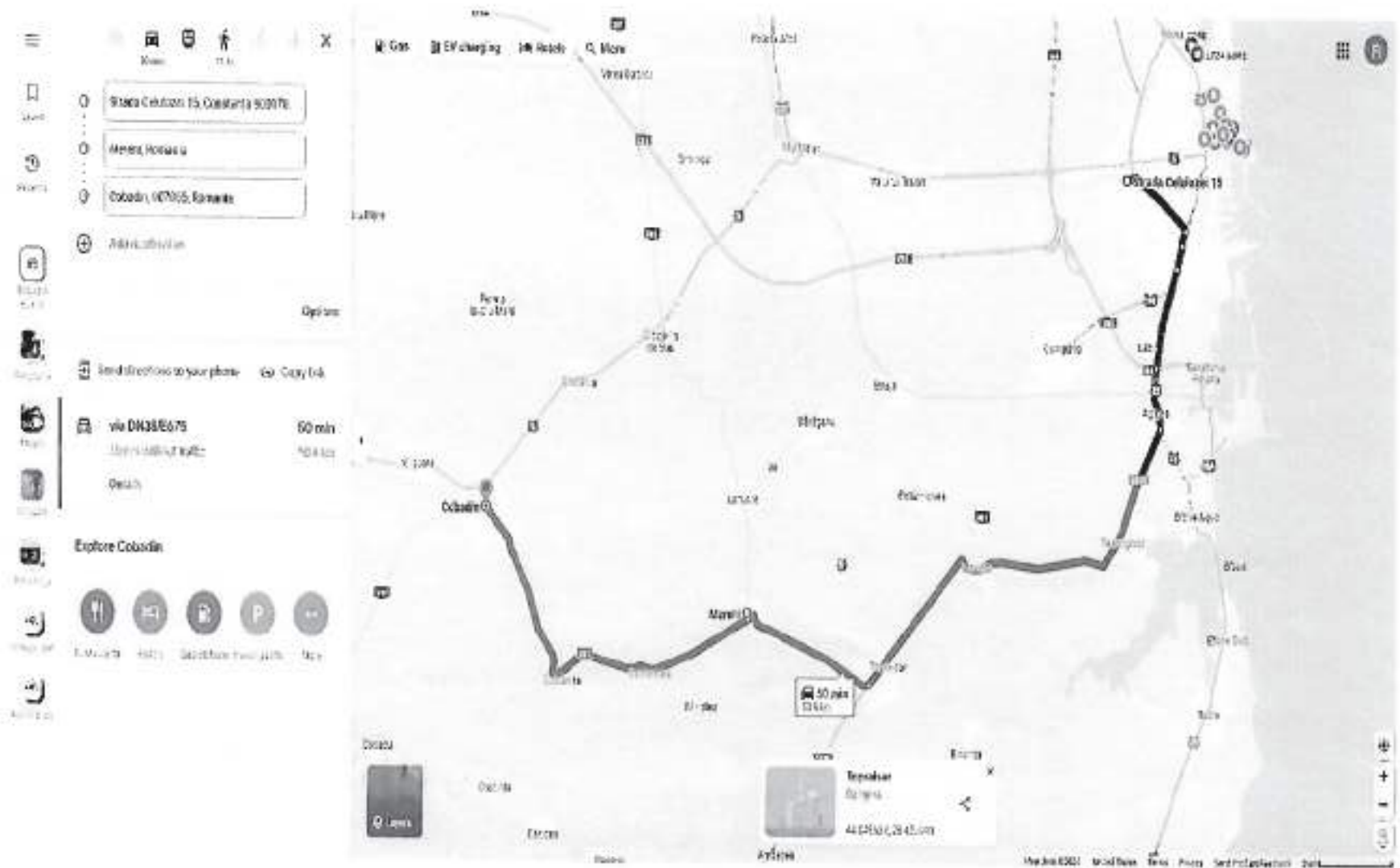



CONSILIUL JUDEȚEAN CONSTANȚA

DIRECȚIA GENERALĂ TEHNICĂ, URBANISM ȘI AMENAJAREA
TERITORIULUI

COMPARTIMENT MONITORIZARE INFRASTRUCTURĂ RUTIERĂ JUDEȚEANĂ

Tel.: +40-241.488.001 / Fax: +40-372.007.000 • e-mail: consjud@cjc.ro



DRUMURI JUDEȚENE CONSTANȚA S.A.

Nr. INTRARE 3519
IEȘIRE
Data 12.03.2024

NOTĂ DE CONSTATARE DE NECESITATE

Încheiată astăzi 30.01.2024

I. În urma controlului efectuat, comisia formată din

: ing. Sorin PINEA din partea Consiliului Județean Constanța - în calitate de DELEGATAR, la obiectivul: Pietruși acostamente, s-a executat în baza „Programului cu obiectivele și lucrările de drumuri și poduri pentru anul 2024 finanțate din bugetul Consiliului Județean Constanța” - Anexa nr.5 la Contractul de Delegare nr. 29469/21.08.2023, de către șantierul Taniverte

În prezența:

ing. Mihai ȘTEFAN din partea Drumuri Județene Constanța S.A. - în calitate de DELEGAT s-au constatat următoarele:

Pe DJ 222, Târgușor → M.K. de la Km 14+000 → 130+750 sunt necesare lucrări de pietruși acostamente, pe ambele sensuri, alina și depășirea covorului asfaltic și dot pe DJ 222 între Grădina → Rm. de jos → Hater Tulcea (6,8 Km, 10800 mp) și (2,2 Km, 3300 mp) → separarea cacei consolidarea acostamentului

2 sensuri × 16,7 Km × 125 (t) × 0,1 (h)

- implementarea pietrușilor spațiați pr. cacei acostamente 0/3

- acostamente pietrușite

2 sensuri × 16,7 Km × 0,75 (h) × 0,15 (h)

→ Hater Tulcea → Rm. de jos de la Km 94+500 la Km 96+500

→ Rm. de jos → Grădina de la Km 97+900 → 104+700

INVITAT U.A.T.

DELEGATAR

Semnătura.....

DELEGAT

Semnătura.....

UDETENE
TA S.A.
RIVERDE

Persoana juridica achizitoare
CONSILIUL JUDETEAN CONSTANTA

Formularul F3

Obiectivul: 0080 45000000 CJC2024
 Obiectul: 0002 45000000 PIETRUIRI ACOSTAMENTE 2024
 Lista cu cantitatile de lucrari
 Deviz oferta 48E126 Pietruire acostamente DJ222
 tronson2 Ramnicu de Jos - hot.
 Tulcea (2.2km, 3300mp.)

Categoria de lucrari: 1003
 Preturile sunt exprimate in RON

= NR. SIMBOL ART.	CANTITATE	UM	PU MAT	VAL MAT	=
= D E N U M I R E			PU MAN	VAL MAN	=
=	A R T I C O L		PU UTI	VAL UTI	=
=			PU TRA	VAL TRA	=
= SPOR MAT MAN UTI	GR./UA	GR.TOT.		T O T A L	=
001 DH11B1	100 MP.	33.000	0.00	0.00	
ADUCEREA LA PROFIL A ACOSTAMENTELOR PRIN			201.76	6657.93	
TAIEREA LOR PE O GROS MEDIE DE 10 CM CU			9.40	310.20	
MIJLOACE MECAN			0.00	0.00	
	0.000	0	Total=	6968.13	
002 DA12B1 [9] M.C.		495.000	58.30	28859.49	
STRAT FUND REPROF P SP 0/63 PT DRUM CU			20.40	10098.00	
AST. MEC. EXEC CU IMPAN FARA INNOR			37.51	18567.45	
(INCARCATOR FRONTAL CU DISTRIBUTOR			0.00	0.00	
LATERAL DE AGREGATE)			Total=	57524.94	
	0.000	0			
003 TRA01A16	TONA	1056.000	0.00	0.00	
TRANSPORTUL RUTIER AL MATERIALELOR,			0.00	0.00	
SEMIFABRICATELOR CU AUTOBASCULANTA PE			0.00	0.00	
DIST.= 16 KM.			11.20	11827.20	
	0.000	0	Total=	11827.20	
004 TSC35C31	100 MC.	7.040	0.00	0.00	
INCARC. AUTO CU INCARC. PE PNEURI CUPA			0.00	0.00	
2, 6-3, 9 MC ROCI TARI SI F.TARI<25KG/BUC			443.45	3121.89	
LA D. 11-20M			0.00	0.00	
	0.000	0	Total=	3121.89	
005 TRA01A01	TONA	1056.000	0.00	0.00	
TRANSPORTUL RUTIER AL MATERIALELOR,			0.00	0.00	
SEMIFABRICATELOR CU AUTOBASCULANTA PE			0.00	0.00	
DIST.= 1 KM.			0.96	1013.76	
	0.000	0	Total=	1013.76	
006 TRA04A50	TONA	160.000	0.00	0.00	
TRANSPORT RUTIER MATER.SEMIFABR. CU			0.00	0.00	
AUTOREMORCHERE CU REMORCI TREILER SUB			0.00	0.00	
ZOT PE DIS.50 KM.*			42.50	6800.00	
	0.000	0	Total=	6800.00	

007	XA01RON	LEI.	1768.000	0.00	0.00
	DIFERENTA PRET TRANSPORT AUTO - RON			0.00	0.00
				0.00	0.00
				1.00	1768.00
		0.000	0 Total=		1768.00
008	DI19G1	[4] ORA	9.000	0.00	0.00
	AUTOUTILITARA (LEA)			0.00	0.00
				100.00	900.00
				0.00	0.00
		0.000	0 Total=		900.00
009	DI18B1	[1] ORA	5.000	0.00	0.00
	INCARCATOR FRONTAL CU DISTRIBUTOR			0.00	0.00
	LATERAL DE AGREGATE			420.00	2100.00
				0.00	0.00
		0.000	0 Total=		2100.00
010	DF24A1	[5] BUC.	1.000	281.12	281.12
	SEMNALIZARE RUTIERA ASIG CONTINU			22.44	22.44
	CIRCULATIEI IN TIMP EXECUT LUCRARI CU			0.00	0.00
	INDICATOARE METALICE			0.00	0.00
		0.003	0 Total=		303.56

Cheltuieli directe din articole:

GREUTATE	MATERIALE	MANOPERA	UTILAJ	TRANSPORT	TOTAL
0.003	29140.61	16778.37	24999.54	21408.96	92327.47

Din care:

Valoare aferenta utilaje termice = 15935.54
 Valoare aferenta utilaje electrice = 9064.00

Detaliere transporturi:

-Articole TRA 19 640.96
 -Diferenta transport auto (RON) 1 768.00

Alte cheltuieli directe:

-CONTRIBUTIE ASIGURATORIE DE MUNCA (C.A.M.) 2,25%
 (16778.37 + 24999.54 * 0.000 +
 21408.96 * 0.000) * 0.022500 = 377.51

Total cheltuieli directe:

GREUTATE	MATERIALE	MANOPERA	UTILAJ	TRANSPORT	TOTAL
0.003	29140.61	17155.88	24999.54	21408.96	92704.99

Cheltuieli indirecte:

92704.99 * 0.15000 = 13 905.75

Profit:

106610.74 * 0.06000 = 6 396.64

TOTAL GENERAL DEVIZ:

113 007.38
 TVA 113007.38 * 19.0% = 21 471.40
 TOTAL cu TVA 134 478.78

PROIECTANT

CONTRACTANT (OFERTANT)



ANTEMASURATOARE

„Deviz 42P018 - Pietruire acostamente DJ222 tr.2-Ramnicu de Jos-Hotar Tulcea
L= 2.2 km (S= 3300 mp) ”

Pietruiri acostamente

1

L=	2.2 km
----	--------

L=	2200 m	l=	0.75 m	hps=	15 cm	0.15 m
S=	1650 mp	*	2 stg/dr	3300 mp		
P.S	0/63		1.422 mc/mc	coefcient	P.S	

001 DA11B1 100 MP.

33.00

ADUCEREA LA PROFIL A ACOSTAMENTELOR PRIN TAIEREA LOR PE O GROSIME DE 10 CM CU MIJLOACE MECANICE

2200 m	*	0.75 m	=	1650 mp		
1650 mp	*	2.00 stg/dr	=	3300 mc	=	33.00 sutemc

002 DA12B1 M.C

495.00

STRAT DE PIATRA SPARTA 0/63 DE 15 CM CU ASTERNERE MECANICA 100% EXECUT CU IMPANARE FARA INOROIRE

2200 m	*	0.75 m	*	0.15 mp	*	2.00 stg/dr
					=	495 mc

003 TRA01A16 TONA.

1,055.84

TRANSPORTUL PIETREI SPARTE 0/63 CU BASCULANTA LA 16 KM,

DE LA CHEIA LA LUCRARE

495 mc * 1.422 mc/mc * 1.50 to/mc = 1055.835 to

004 KA01RON LEI 0
 DIFERENTA PRET TRANSPORT AUTO - ROM Ia 0 km

0 0.7

004 TSC35C1 100 M.C. 7.04

INCARCAREA PIETREI SPARTE 0/63 DIN DEPOZIT CU WOLLA

495 mc * 1.422 mc/mc = 703.89 mc 7.0389 smc

005 TRA01A01 TONA 1055.835
 TRANSPORTUL LOCAL AL PIETREI SPARTE 0/63 CU BASCULANTA LA 1 KM.

- p. sp.
 0/63: 495 mc * 1.422 mc/mc * 1.50 to/mc = 1055.835 to

TOTAL = 1055.835 to

006 TRA04A50 tone. 160.00

TRANSPORTUL UTILAJELOR CU VREILERUL PE DIST. DE 63 KM

- distribuitor agregate: 25 to
- cilindru compactor: 15 to
- WOLLA (incarcator): 20 to
- autogreder: 20 to

80 * 2 dus/intors = 160 to

007 XADIRON LE1 1768
 DIFERENTA PRET TRANSPORT AUTO - RON la 13 km

1768 0.85

008 DI19G1 ORE. 9
 AUTOVEHICUL SPECIAL CU CAROSERIE LEA DE 6,5 T LEA

1 km stg/dr 1 zi
 4.4 km * x zi

= 4.4 zile 4.4 zile x 2

= 8.8 ore ore/zi

009 DI18B1 [1] ORE 5
 DEPLASARE INCARCATOR FRONTAL CU DISTRIBUTOR LATERAL DE AGREGATE LA
 PUNCTUL DE LUCRU (DEPLASARE LOCALA)

4.4 zile x

1

ore/zi

= 4.4 ore

010 DF24A1 buc.

1

SEMNALIZARE RUTIERA ASIG CONTINUU CIRCULATIEI IN TIMP EXECUT LUCRARI CU INDICATOARE METALICE

1 punct de semnalizare

Pietruire Acostament DJ222 tr.2 – RM DE JOS- HOT.TULCEA(2,2km, 3300mp)

PIATRA CHEIA NORD - HOT TULCEA 16 KM 14MIN

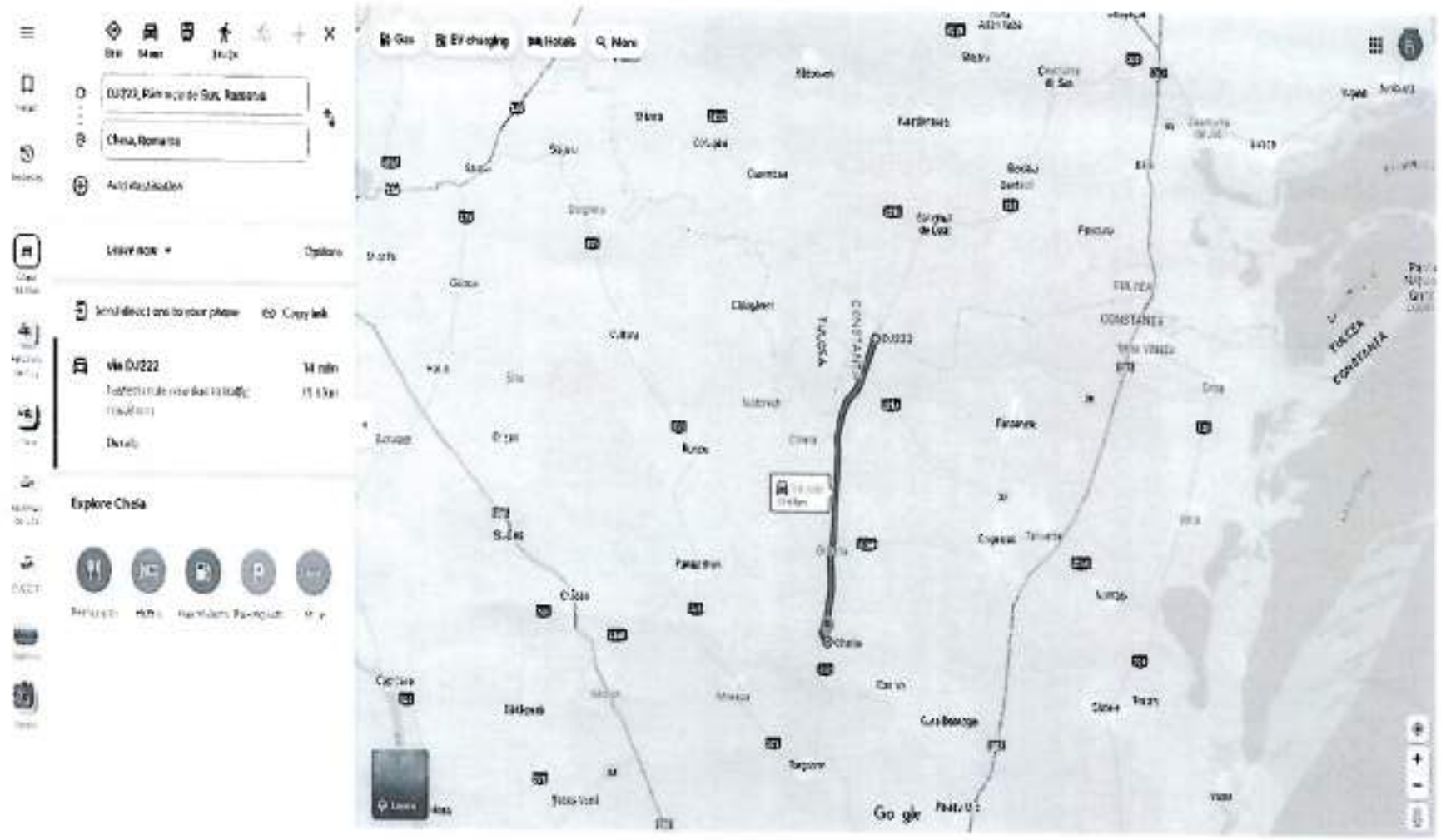

Distanța Utilaje DJ222 Constanta-Ramniciu de Jos-Hot.Tulcea

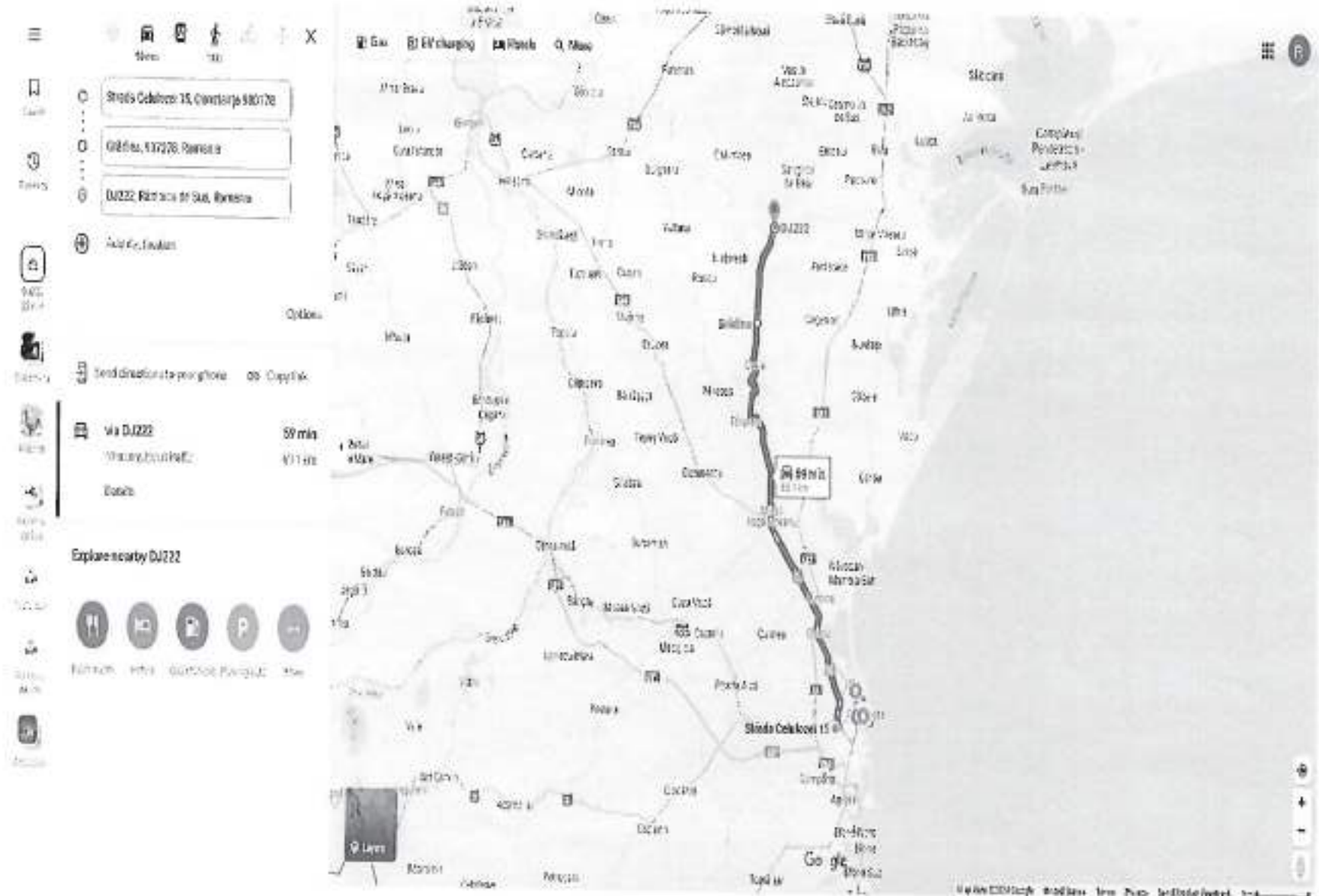

Persoana juridica achizitoare
CONSILIUL JUDETEAN CONSTANTA

Formularul F3

Obiectivul: 0080 45000000 CJC2024
 Obiectul: 0002 45000000 PIETRUIRI ACOSTAMENTE 2024
 Lista cu cantitatile de lucrari
 Deviz oferta 48E125 Pietruire acostamente DJ222
 tronson! Gradina - Ramnicu de
 Jos (6.8km, 10200mp)

Categoria de lucrari: 1003
 Preturile sunt exprimate in RON

= NR. SIMBOL ART.	CANTITATE	UM	PU MAT	VAL MAT	=
= D E N U M I R E			PU MAN	VAL MAN	=
=	A R T I C O L		PU UTI	VAL UTI	=
=			PU TRA	VAL TRA	=
= SPOR MAT MAN UTI	GR./UA	GR.TOT.		T O T A L	=
001	DH11B1	100 MP.	102.000	0.00	0.00
	ADUCEREA LA PROFIL A ACOSTAMENTELOR PRIN		201.76	20579.04	
	TAIEREA LOR PE O GROS MEDIE DE 10 CM CU		9.40	958.80	
	MIJLOACE MECAN		0.00	0.00	
	0.000	0	Total=	21537.84	
002	DA12B1	[9] M.C.	1530.000	58.30	89202.06
	STRAT FUND REPROF P SF 0/63 PT DRUM CU		20.40	31212.00	
	AST. MEC. EXEC CU IMPAN FARA INNOR		37.51	57390.30	
	(INCARCATOR FRONTAL CU DISTRIBUTOR		0.00	0.00	
	LATERAL DE AGREGATE)		Total=	177804.36	
	0.000	0			
003	TRAO1A14	TONA	3264.000	0.00	0.00
	TRANSPORTUL RUTIER AL MATERIALELOR,		0.00	0.00	
	SEMIFABRICATELOR CU AUTOBASCULANTA PE		0.00	0.00	
	DIST.= 14 KM.		9.80	31987.20	
	0.000	0	Total=	31987.20	
004	TSC35C31	100 MC.	21.760	0.00	0.00
	INCARC. AUTO CU INCARC. PE PNEURI CUPA		0.00	0.00	
	2,6-3,9 MC ROCI TARI SI F.TARI<25KG/BUC		443.45	9649.47	
	LA D. 11-20M		0.00	0.00	
	0.000	0	Total=	9649.47	
005	TRAO1A04	TONA	3264.000	0.00	0.00
	TRANSPORTUL RUTIER AL MATERIALELOR,		0.00	0.00	
	SEMIFABRICATELOR CU AUTOBASCULANTA PE		0.00	0.00	
	DIST.= 4 KM.		3.84	12533.76	
	0.000	0	Total=	12533.76	
006	TRAO4A50	TONA	160.000	0.00	0.00
	TRANSPORT RUTIER MATER.SEMIFABR. CU		0.00	0.00	
	AUTOREMORCHERE CU REMORCI TREILER SUB		0.00	0.00	
	20T PE DIS.50 KM.*		42.50	6800.00	
	0.000	0	Total=	6800.00	

007	XA01ROM	LEI.	1496.000	0.00	0.00
	DIFERENTA PRET TRANSPORT AUTO - RON			0.00	0.00
				0.00	0.00
				1.00	1496.00
		0.000	0 Total=		1496.00
008	DI19G1	[4] ORA	28.000	0.00	0.00
	AUTOUTILITARA (LEA)			0.00	0.00
				100.00	2800.00
				0.00	0.00
		0.000	0 Total=		2800.00
009	DI18B1	[1] ORA	14.000	0.00	0.00
	INCARCATOR FRONTAL CU DISTRIBUTOR			0.00	0.00
	LATERAL DE AGREGATE			420.00	5880.00
				0.00	0.00
		0.000	0 Total=		5880.00
010	DF24A1	[5] BUC.	1.000	281.12	281.12
	SEMNALIZARE RUTIERA ASIG CONTINU			22.44	22.44
	CIRCULATIEI IN TIMP EXECUT LUCRARI CU			0.00	0.00
	INDICATOARE METALICE			0.00	0.00
		0.003	0 Total=		303.56

Cheltuieli directe din articole:

GREUTATE	MATERIALE	MANOPERA	UTILAJ	TRANSPORT	TOTAL
0.003	89483.18	51813.48	76678.57	52816.96	270792.19

Din care:

Valoare aferenta utilaje termice =	48662.57
Valoare aferenta utilaje electrice =	28016.00

Detaliiere transporturi:

-Articole TRA	51 320.96
-Diferenta transport auto (RON)	1 496.00

Alte cheltuieli directe:

-CONTRIBUTIE ASIGURATORIE DE MUNCA (C.A.M.) 2,25%	
{ 51813.48 + 76678.57 * 0.000 +	
52816.96 * 0.000} * 0.022500 =	1 165.80

Total cheltuieli directe:

GREUTATE	MATERIALE	MANOPERA	UTILAJ	TRANSPORT	TOTAL
0.003	89483.18	52979.29	76678.57	52816.96	271958.00

Cheltuieli indirecte:

271958.00 * 0.15000 =	40 793.70
Profit:	
312751.70 * 0.06000 =	18 765.10

TOTAL GENERAL DEVIZ:	331 516.80
TVA 331516.80 * 19.0% =	62 988.19
TOTAL cu TVA	394 504.99

PROIECTANT

CONTRACTANT (OFERTANT)



A N T E M A S U R A T O A R E

„Deviz 42P018 - Pietruire acostamente DJ222 tr.2-Gradina-Ramnicu de Jos L= 6.8 km (S= 10200mp) ”

Pietruiri acostamente

1

L=	6.8 km
----	--------

L=	6800 m	h=	0.75 m	hps=	15 cm	0.15 m
S=	5100 mp	*	2 stg/dr	10200 mp		
P.S	0/63		1.422 mc/mc	coefcient	P.S	

001 DH1181 100 MP.

102.00

ADUCEREA LA PROFIL A ACOSTAMENTELOR PRIN TAIEREA LOR PE O GROSIME DE 10 CM CU MIJLOACE MECANICE

6800 m	*	0.75 m	=	5100 mp		
5100 mp	*	2.00 stg/dr	=	10200 mc	=	102.00 sutemc

002 DA1281 100 M.C

1,530.00

STRAT DE PIATRA SPARTA 0/63 DE 15 CM CU ASTERNERE MECANICA 100% EXECUT CU IMPANARE FARA INOROIRE

6800 m	*	0.75 m	*	0.15 mp	*	2.00 stg/dr
					=	1530 mc

003 TRA01A14 TONA.

3,263.49

TRANSPORTUL PIETREI SPARTE 0/63 CU BASCULANTA LA 14 KM,

DE LA CHEIA LA LUCRARE

1530 mc * 1.422 mc/mc * 1.50 to/mc = 3263.49 to

004 XACIRON LEI

DIFERENTA PRET TRANSPORT AUTO - RON 1a

0
0 km

0 0.7

005 TSC35C1 100 M.C.

INCARCAREA PIETREI SPARTE 0/63 DIN DEPOZIT CU WOLLA

21.76

1530 mc * 1.422 mc/mc = 2175.66 mc 21.7566 smc

006 TRA01A01 TONA

TRANSPORTUL LOCAL AL PIETREI SPARTE 0/63 CU BASCULANTA LA 4 KM.

3263.49

- p. sp.
0/63:

1530 mc * 1.422 mc/mc * 1.50 to/mc = 3263.49 to

TOTAL = 3263.49 to

007 TRA04A50 tone.

160.00

TRANSPORTUL UTILAJELOR CU TREILERUL PE DIST. DE 61 KM

- distribuitor agregate: 25 to
- cilindru compactor: 15 to
- WOLLA (incarcator): 20 to
- autogreder: 20 to

80

*

2

dus/intors =

80 to

160 to

007 XA01RON LBT
 DIFERENTA PRET TRANSPORT AUTO - RON 1a

1496

11 km

1496

0.85

008 DI19G1 ORE.
 AUTOVEHICUL SPECIAL CU CAROSERIE LEA DE 6,5 T

LEA

28

1 km stg/dr
 13.6 km *

1 zi
 x zi

=

13.6 zile

13.6 zile

x

2

ore/zi

=

27.2 ore

009 DI18B1 [1]

ORE

14

DEPLASARE INCARCATOR FRONTAL CU DISTRIBUTOR LATERAL DE AGREGATE LA
 PUNCTUL DE LUCRU (DEPLASARE LOCALA)

13.6 zile x 1
= 13.6 ore ore/zi

010 DF24A1 buc.

1

SEMNALIZARE RUTIERA ASIG CONTINUU CIRCULATIEI IN TIMP EXECUT LUCRARI CU INDICATOARE METALICE

1 punct de semnalizare

Pietruire Acostament DJ222 tr.1 GRADINA-RM DE JOS(7km, 10500mp)

PIATRĂ CHEIA NORD - RÂMNICUL DE JOS 13,5 km 12MIN

Handwritten note: 10500mp

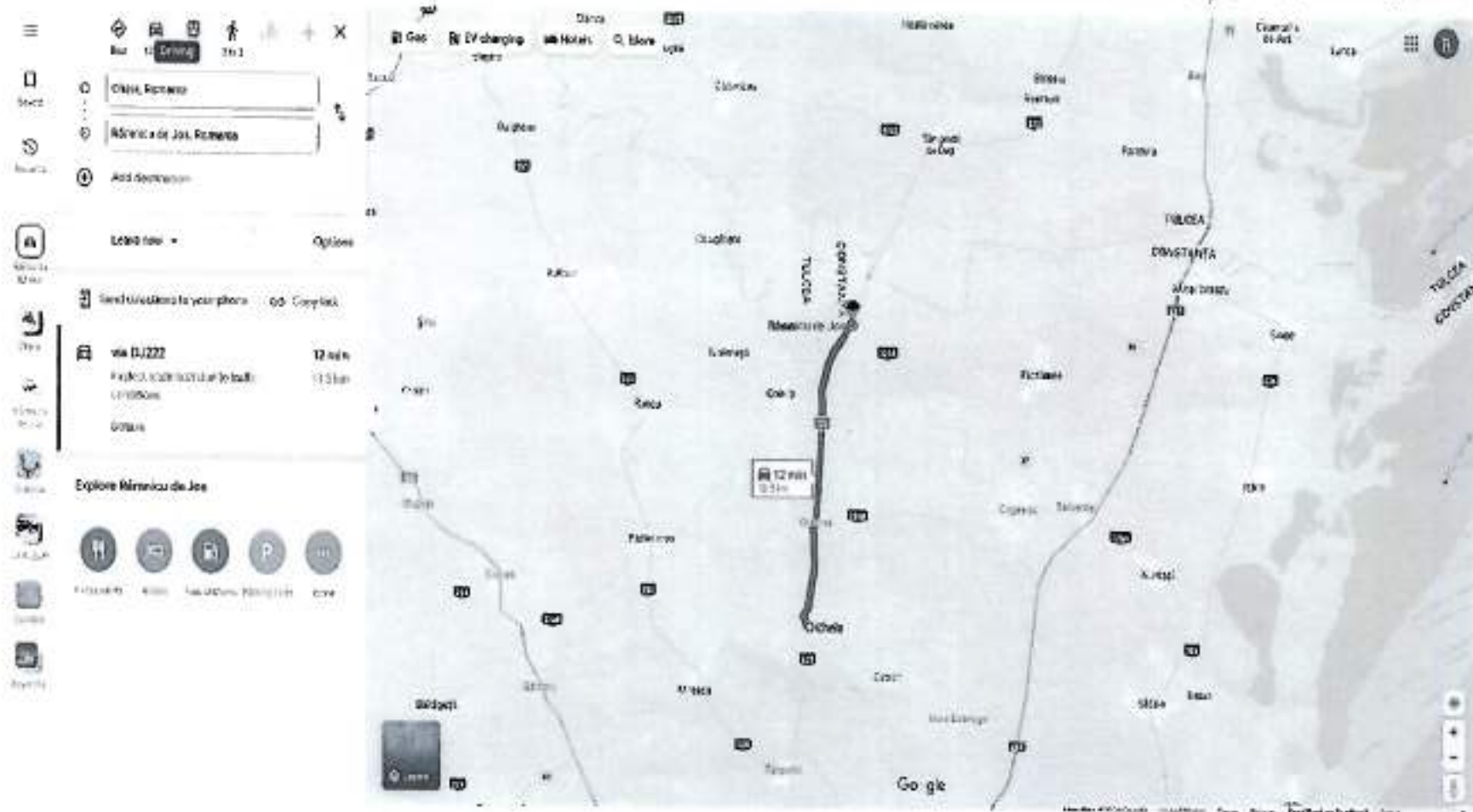

Distanța Utilaje DJ222 Constanta-Ramnicu de Jos





CONSILIUL JUDEȚEAN CONSTANȚA

DIRECȚIA GENERALĂ TEHNICĂ, URBANISM ȘI AMENAJAREA
TERITORIULUI

COMPARTIMENT MONITORIZARE INFRASTRUCTURĂ RUTIERĂ JUDEȚEANĂ

• Tel.: +40-241.488.001 / Fax: +40-372.007.000 • e-mail: consjud@cjc.ro •



NOTĂ DE CONSTATARE DE NECESITATE

Încheiată astăzi 07.02.2024

I. În urma controlului efectuat, comisia formată din

: ing. Sorin PENEA din partea Consiliului Județean Constanța – în calitate de DELEGATAR, la obiectivul: pietruiri acoperiment, pe se execută în baza „Programului cu obiectivele și lucrările de drumuri și poduri pentru anul 2024 finanțate din bugetul Consiliului Județean Constanța”- Anexa nr.5 la Contractul de Delegare nr. 29469/21.08.2023, de către șantierul BăneasaÎn prezența: ing. D. RADU-CULFA din partea Drumuri Județene Constanța S.A.- în calitate de DELEGAT s-au constatat următoarele:

Sunt necesare lucrări de pietruiri acoperiment pe următoarele tranșee ale drum:

- DJ 392A, Băneasa Dobromir Km 17+700 → Km 18+200
300 m.l. x 2 sensuri, h = 15 cm
- DJ 392A, Dobromir → Leșeni Km 29+000 → Km 30+200,
1200 m.l. x 2 sensuri, h = 15 cm
- DJ 392A, tr. DN3 → Căpârlăușeni, 1500 m.p.
pe ambele sensuri (1 km - lungime), h = 15 cm
- DJ 392A, extravilan Băneasa, Km 16+300 → 17+500,
1000 m.l., 1500 m.p., h = 20 cm

INVITAT U.A.T.

DELEGATAR

DELEGAT

DRUMURI JUDEȚENE
CONSTANȚA S.A.
LA BĂNEASA
2

Semnătura

Semnătura

Obiectivul: 0080 45000000 CJC2024
 Obiectul: 0002 45000000 PIETRUIRI ACOSTAMENTE 2024
 Lista cu cantitatile de lucrari
 Deviz oferta 48E121 PIETRUIRE ACOSTAMENTE DJ391A
 BANEASA-DOBROMIR (0.5 km; 750
 mp)

Categoria de lucrari: 1003
 Preturile sunt exprimate in RON

NR. SIMBOL ART.	CANTITATE	UM	PU MAT	VAL MAT	=
D E N U M I R E			PU MAN	VAL MAN	=
	A R T I C O L		PU UTI	VAL UTI	=
			PU TRA	VAL TRA	=
SPOR MAT MAN UTI	GR./UA	GR.TOT.		T O T A L	=
001 DH11B1	100 MP.	7.500	0.00	0.00	
ADUCEREA LA PROPIL A ACOSTAMENTELOR PRIN			201.76	1513.16	
TAIEREA LOR PE O GROS MEDIE DE 10 CM CU			9.40	70.50	
MIJLOACE MECAN			0.00	0.00	
	0.000	0	Total=	1583.66	
002 DA12B1	[9] M.C.	112.500	58.30	6558.98	
STRAT FUND REPROF P SP 0/63 PT DRUM CU			20.40	2295.00	
AST. MEC. EXEC CU IMPAN FARA INNOR			37.51	4219.88	
(INCARCATOR FRONTAL CU DISTRIBUTOR			0.00	0.00	
LATERAL DE AGREGATE)			Total=	13073.85	
	0.000	0			
003 TRA01A28	TONA	240.000	0.00	0.00	
TRANSPORTUL RUTIER AL MATERIALELOR,			0.00	0.00	
SEMIFABRICATELOR CU AUTOBASCULANTA PE			0.00	0.00	
DIST.- 28 KM.			19.60	4704.00	
	0.000	0	Total=	4704.00	
004 TSC35C31	100 MC.	1.600	0.00	0.00	
INCARC. AUTO CU INCARC. PE PNEURI CUPA			0.00	0.00	
2,6-3,9 MC ROCI TARI SI F.TARI<25KG/BUC			443.45	709.52	
LA D. 1,1-20M			0.00	0.00	
	0.000	0	Total=	709.52	
005 TRA01A01	TONA	240.000	0.00	0.00	
TRANSPORTUL RUTIER AL MATERIALELOR,			0.00	0.00	
SEMIFABRICATELOR CU AUTOBASCULANTA PE			0.00	0.00	
DIST.= 1 KM.			0.96	230.40	
	0.000	0	Total=	230.40	
006 TRA04A50	TONA	160.000	0.00	0.00	
TRANSPORT RUTIER MATER.SEMIFABR. CU			0.00	0.00	
AUTOREMORCHERE CU REMORCI TREILER SUB			0.00	0.00	
20T PE DIS.50 KM.*			42.50	6800.00	
	0.000	0	Total=	6800.00	

007	XA01RON	LEI.	4352.000	0.00	0.00
	DIFERENTA PRET TRANSPORT AUTO - RON			0.00	0.00
				0.00	0.00
				1.00	4352.00
		0.000	0 Total=		4352.00
008	DI19G1	[4] ORA	2.000	0.00	0.00
	AUTOUTILITARA (LEA)			0.00	0.00
				100.00	200.00
				0.00	0.00
		0.000	0 Total=		200.00
009	DI18B1	[1] ORA	1.000	0.00	0.00
	INCARCATOR FRONTAL CU DISTRIBUTOR			0.00	0.00
	LATERAL DE AGREGATE			420.00	420.00
				0.00	0.00
		0.000	0 Total=		420.00
010	DF24A1	[5] BUC.	1.000	281.12	281.12
	SEMNALIZARE RUTIERA ASIG CONTINU			22.44	22.44
	CIRCULATIEI IN TIMP EXECUT LUCRARI CU			0.00	0.00
	INDICATOARE METALICE			0.00	0.00
		0.003	0 Total=		303.56

Cheltuieli directe din articole:

GREUTATE	MATERIALE	MANOPERA	UTILAJ	TRANSPORT	TOTAL
0.003	6840.10	3830.60	5619.90	16086.40	32376.99

Din care:

Valoare aferenta utilaje termice = 3559.89

Valoare aferenta utilaje electrice = 2060.00

Detaliere transporturi:

-Articole TRA	11 734.40
-Diferenta transport auto (RON)	4 352.00

Alte cheltuieli directe:

-CONTRIBUTIE ASIGURATORIE DE MUNCA (C.A.M.) 2,25%	
(3830.60 + 5619.90 * 0.000 +	
16086.40 * 0.000) * 0.022500 =	86.19

Total cheltuieli directe:

GREUTATE	MATERIALE	MANOPERA	UTILAJ	TRANSPORT	TOTAL
0.003	6840.10	3916.79	5619.90	16086.40	32463.18

Cheltuieli indirecte:

32463.18 * 0.15000 = 4 869.48

Profit:

37332.66 * 0.06000 = 2 239.96

TOTAL GENERAL DEVIIZ:

TVA 39572.62 * 19.0% = 7 518.80

TOTAL cu TVA 47 091.42

PROIECTANT

CONTRACTANT (OFERTANT)



A N T E M A S U R A T O A R E

,,Deviz 42P018 - Pietruire acostamente DJ391A BANEASA-DOBROMIR Km 17+700-Km 18+200 =
500ml (0.5 km; 750 mp) "

Pietruiri acostamente

1

L=	0.5 km					
L=	500 m	h=	0.75 m	hps=	15 cm	0.15 m
S=	375 mp	*	2 stg/dr	750 mp		
P.S	0/63		1.422 mc/mc	coefcient	P.S	

001 DH11B1 100 MP.

7.50

ADUCEREA LA PROFIL A ACOSTAMENTELOR PRIN TAIEREA LOR PE O GROSIME DE 10 CM CU MIJLOACE MECANICE

500 m	*	0.75 m	=	375 mp		
375 mp	*	2.00 stg/dr	=	750 mc	=	7.50 sutemc

002 DA12B1 M.C

112.50

STRAT DE PIATRA SPARTA 0/63 DE 15 CM CU ASTERNERE MECANICA 100% EXECUT CU IMPANARE FARA INOROIRE

500 m	*	0.75 m	*	0.15 mp	*	2.00 stg/dr
					=	112.5 mc

003 TRA01A28 TO.

239.96

TRANSPORTUL PIESELOR OFRILE 0/03 CU BUCULIARIA LA 20 CM,
DE LA SIFOTE LA LUCRARE
de la Sifote la lucrare

112.5 mc * 1.422 mc/mc * 1.50 to/mc = 239.9625 to

004 TSC35C1 100 M.C. 1.60

INCARCAREA PIETREI SPARTE 0/63 DIN DEPOZIT CU WOLLA

112.5 mc * 1.422 mc/mc = 159.975 mc 1.59975 smc

005 TRA01A01 TONA 239.9625

TRANSPORTUL LOCAL AL PIETREI SPARTE 0/63 CU BASCULANTA LA 1 KM.

- p. sp.
0/63: 112.5 mc * 1.422 mc/mc * 1.50 to/mc = 239.9625 to

TOTAL = 239.9625 to

006 TRA04A50 tone, 160.00

TRANSPORTUL UTILAJELOR CU TREILERUL PE DIST. DE 82 KM

- distribuitor agregate: 25 to
- cilindru compactor: 15 to
- WOLLA (incarcator): 20 to
- autogreder: 20 to

80 * 2 dus/intors = 160 to

007 XA01RON LEI
DIFERENTA PRET TRANSPORT AUTO - RON 1a

4352
32 km

4352

0.85

008 DI19G1 ORE.
AUTOVEHICUL SPECIAL CU CAROSERIE LEA DE 6,5 T

LEA

2

1 km stg/dr
1 km *

1 zi
x zi

=

1 zile
1 zile

1 zile

x 2
ore/zi

=

2 ore

009 DI18B1 [1]

ORE

1

DEPLASARE INCARCATOR FRONTAL CU DISTRIBUTOR LATERAL DE AGREGATE LA
PUNCTUL DE LUCRU (DEPLASARE LOCALA)

1 zile x

1

ore/zi

=

1 ore

010 DF24A1 buc.

1

SEMNALIZARE RUTIERA ASIG CONTINUU CIRCULATIEI IN TIMP EXECUT LUCRARI CU INDICATOARE METALICE

1 punct de semnalizare

Pietruire Acostament DJ391A BANEASA-DOMBROMIR km 17+700-km 18+200

PIATRA SÍPOTELE - BANEASA 28 KM 27 MIN

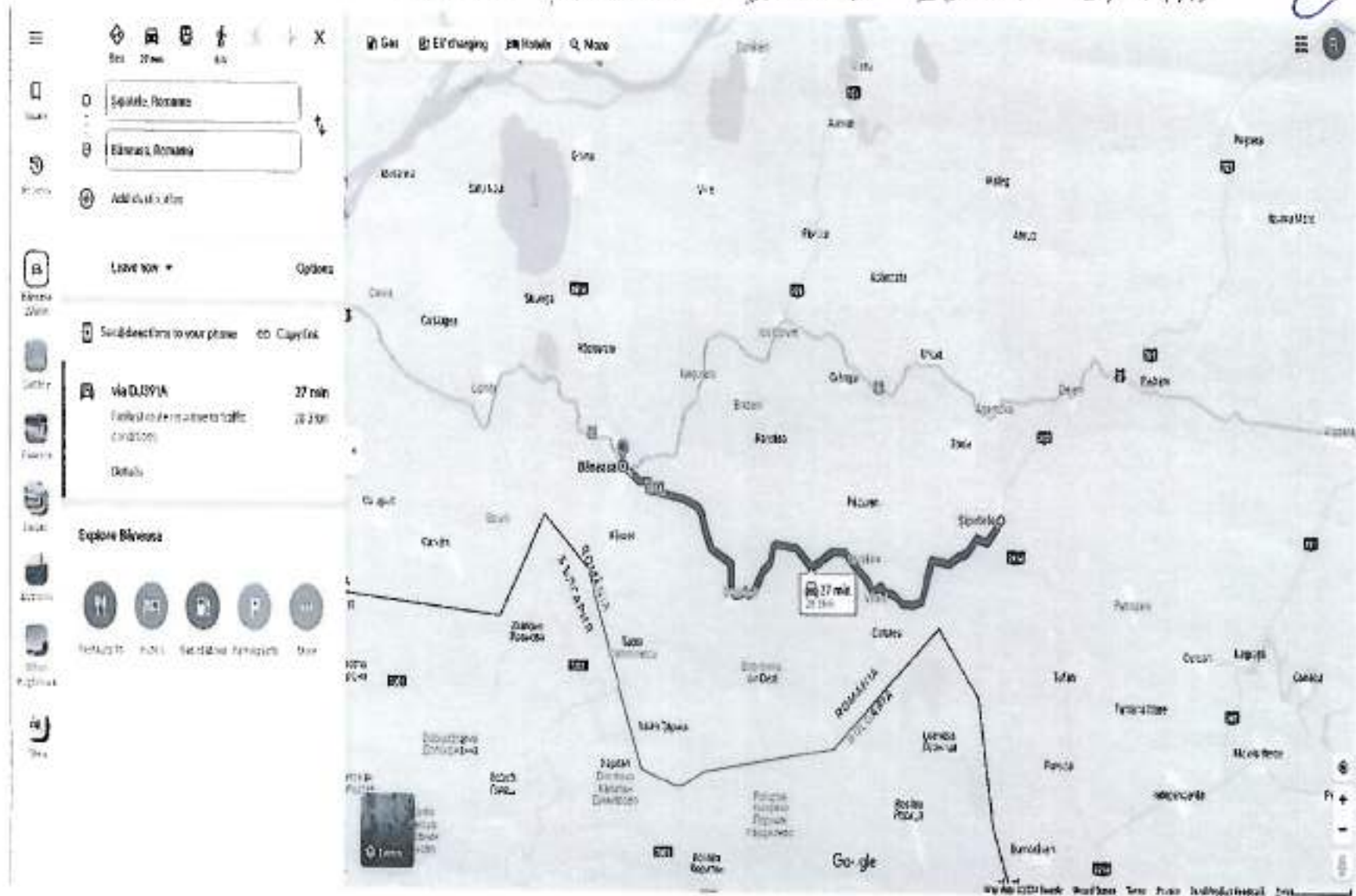

Distanța Utilaje DJ391A Constanta-Dobromir-Baneasa

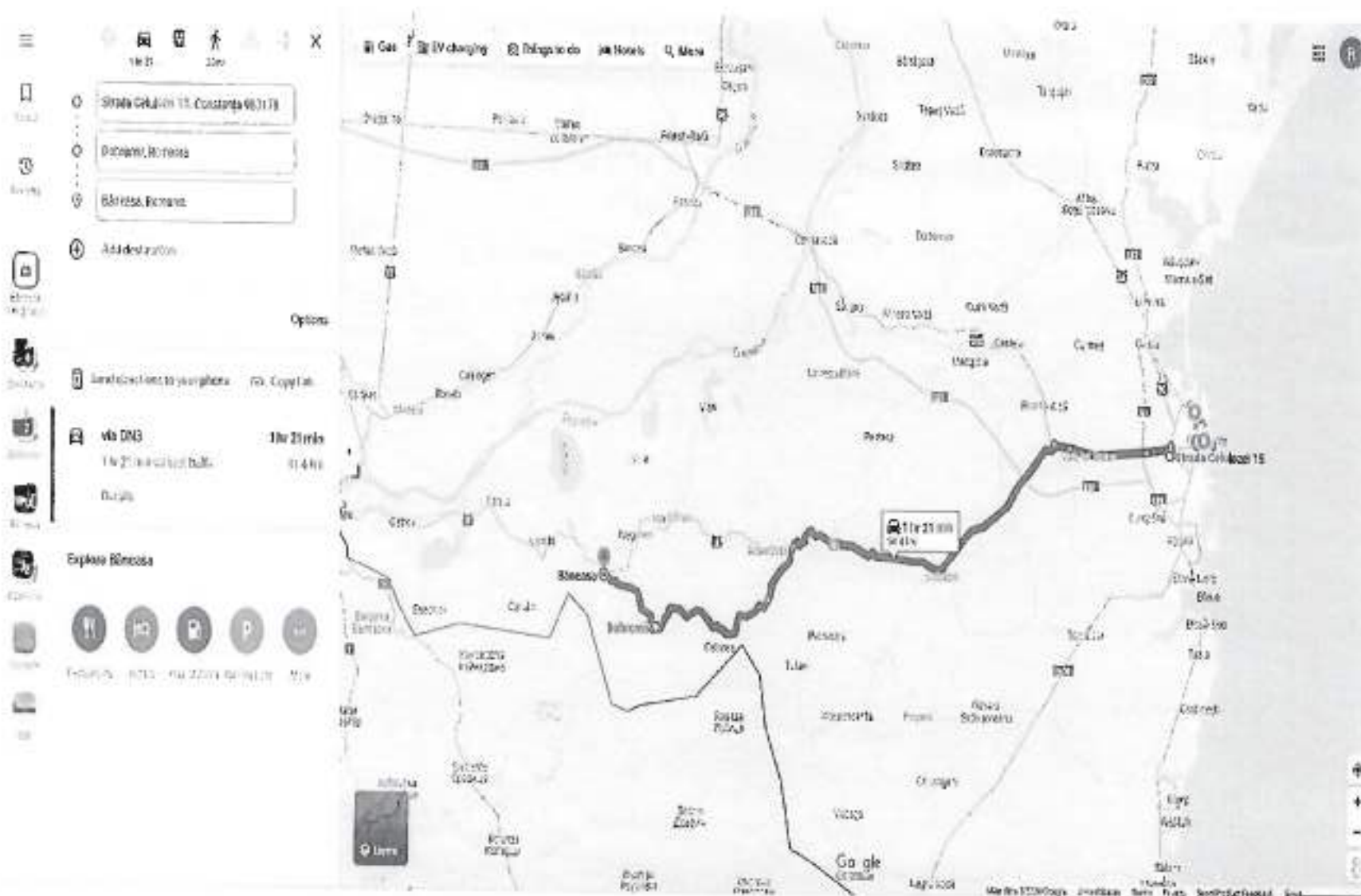

Persoana juridica schizitoare
CONSILIUL JUDETEAN CONSTANTA

Formularul F3

Obiectival: 0080 45000000 CJC2024
Obiectul: 0002 45000000 PIETRUORI ACOSTAMENTE 2024
Lista cu cantitatile de lucrari
Deviz oferta 48E122 PIETRUORI ACOSTAMENTE DJ397 tr.
DN3 - loc. Adamclisi (1km;
1500mp)

Categoria de lucrari: 1003
Preturile sunt exprimate in RON

= NR. SIMBOL ART.	CANTITATE	UM	PU MAT	VAL MAT	=
= D E N U M I R E			PU MAN	VAL MAN	=
=	A R T I C O L		PU UTI	VAL UTI	=
=			PU TRA	VAL TRA	=
= SPOR MAT MAN UTI	GR./UA	GR.TOT.		T O T A L	=
001 DH11B1	100 MP.	15.000	0.00	0.00	
ADUCEREA LA PROFIL A ACOSTAMENTELOR PRIN			201.76	3026.33	
TAIEREA LOR PE O GROS MEDIE DE 10 CM CU			9.40	141.00	
MIJLOACE MECAN			0.00	0.00	
	0.000	0	Total=	3167.33	
002 DA12B1 [9] M.C.		225.000	58.30	13117.95	
STRAT FUND REPROF P SP 0/63 PT DRUM CU			20.40	4590.00	
AST. MEC. EXEC CU IMPAN FARA INNOR			37.51	8439.75	
{INCARCATOR FRONTAL CU DISTRIBUTOR			0.00	0.00	
LATERAL DE AGREGATE)			Total=	26147.70	
	0.000	0			
003 TRA01A10	TONA	480.000	0.00	0.00	
TRANSPORTUL RUTIER AL MATERIALELOR,			0.00	0.00	
SEMIFABRICATELOR CU AUTOBASCULANTA PE			0.00	0.00	
DIST.= 10 KM.			9.60	4608.00	
	0.000	0	Total=	4608.00	
004 TSC35C31	100 MC.	3.200	0.00	0.00	
INCARC. AUTO CU INCARC. PE PNEURI CUPA			0.00	0.00	
2,6-3,9 MC ROCI TARI SI F.TARI<25KG/BUC			443.45	1419.04	
LA D. 11-20M			0.00	0.00	
	0.000	0	Total=	1419.04	
005 TRA01A01	TONA	480.000	0.00	0.00	
TRANSPORTUL RUTIER AL MATERIALELOR,			0.00	0.00	
SEMIFABRICATELOR CU AUTOBASCULANTA PE			0.00	0.00	
DIST.= 1 KM.			0.96	460.80	
	0.000	0	Total=	460.80	
006 TRA04A50	TONA	160.000	0.00	0.00	
TRANSPORT RUTIER MATER.SEMIFABR. CU			0.00	0.00	
AUTOREMORCHERE CU REMORCI TREILER SUB			0.00	0.00	
20T PE DIS.50 KM.*			42.50	6800.00	
	0.000	0	Total=	6800.00	

007	KA01RON	LSI.	1496.000	0.00	0.00
	DIFERENTA PRET TRANSPORT AUTO - RON			0.00	0.00
				0.00	0.00
				1.00	1496.00
		0.000	0 Total=		1496.00
008	DI19G1	[4] ORA	4.000	0.00	0.00
	AUTOUTILITARA (LEA)			0.00	0.00
				100.00	400.00
				0.00	0.00
		0.000	0 Total=		400.00
009	DI18B1	[1] ORA	2.000	0.00	0.00
	INCARCATOR FRONTAL CU DISTRIBUTOR			0.00	0.00
	LATERAL DE AGREGATE			420.00	840.00
				0.00	0.00
		0.000	0 Total=		840.00
010	DF24A1	[5] BUC.	1.000	281.12	281.12
	SEMNALIZARE RUTIERA ASIG CONTINU			22.44	22.44
	CIRCULATIEI IN TIMP EXECUT LUCRARI CU			0.00	0.00
	INDICATOARE METALICE			0.00	0.00
		0.003	0 Total=		303.56

Cheltuieli directe din articole:

GREUTATE	MATERIALE	MANOPERA	UTILAJ	TRANSPORT	TOTAL
0.003	13399.07	7638.77	11239.79	13364.80	45642.43

Din care:

Valoare aferenta utilaje termice	=	7119.79
Valoare aferenta utilaje electrice	=	4120.00

Detaliere transporturi:

-Articole TRA	11 868.80
-Diferenta transport auto (RON)	1 496.00

Alte cheltuieli directe:

-CONTRIBUTIE ASIGURATORIE DE MUNCA (C.A.M.) 2,25%	
(7638.77 + 11239.79 * 0.000 +	
13364.80 * 0.000) * 0.022500 =	171.87

Total cheltuieli directe:

GREUTATE	MATERIALE	MANOPERA	UTILAJ	TRANSPORT	TOTAL
0.003	13399.07	7810.64	11239.79	13364.80	45814.30

Cheltuieli indirecte:

45814.30 * 0.15000 =	6 872.15
Profit:	
52686.45 * 0.06000 =	3 161.19

TOTAL GENERAL DEVIZ:	55 847.63
TVA 55847.63 * 19.0% =	10 611.05
TOTAL cu TVA	66 458.69

PROIECTANT

CONTRACTANT (OFERTANT)



A N T E M A S U R A T O A R E

,,Deviz 42P018 - Pietruire acostamente DJ397, tr. DN3 - loc. Adamclisi (L=1 km;
S=1500 mp) "

Pietruiri acostamente

1

L= 1 km

L=	1000 m	=	0.75 m	hps=	15 cm	0.15 m
S=	750 mp	*	2 stg/dr	1500 mp		
P.S	0/63		1.422 mc/mc	coefcient	P.S	

001 DH11B1 100 MP.

15.00

ADUCEREA LA PROFIL A ACOSTAMENTELOR PRIN TAIEREA LOR PE O GROSIME DE 10 CM CU MIJLOACE MECANICE

1000 m	*	0.75 m	=	750 mp		
750 mp	*	2.00 stg/dr	=	1500 mc	=	15.00 sutemc

002 DA12B1 M.C

225.00

STRAT DE PIATRA SPARTA 0/63 DE 15 CM CU ASTERNERE MECANICA 100% EXECUT CU IMPANARE FARA INOROIRE

1000 m	*	0.75 m	*	0.15 mp	*	2.00 stg/dr
					=	225 mc

003 TRA01A10 TO.

479.93

TRANSPORTUL CIBINEI SCANIE 0/63 CU DASCULANIA LA IURM,
DE LA ȘIȘOTE LA LUCRARE
de la Șișote la lucrare

225 mc * 1.422 mc/mc * 1.50 to/mc = 479.925 to

004 TSC35C1 100 M.C. 3.20

INCARCAREA PIETREI SPARTE 0/63 DIN DEPOZIT CU WOLLA

225 mc * 1.422 mc/mc = 319.95 mc 3.1995 smc

005 TRA01A01 TONA 479.925

TRANSPORTUL LOCAL AL PIETREI SPARTE 0/63 CU BASCULANTA LA 1 KM.

- p. sp. 0/63:	225 mc	*	1.422 mc/mc	*	1.50 to/mc	=	479.925 to
			TOTAL	=			479.925 to

006 TRAD4A50 tone. 160.00

TRANSPORTUL UTILAJELOR CU TREILERUL PE DIST. DE 61KM

- distribuitor agregate: 25 to
- cilindru compactor: 15 to
- WOLLA (incarcator): 20 to
- autogreder: 20 to

80	*	2	dus/intors	=	160 to
----	---	---	------------	---	--------

007 XA01RON LEI
DIFERENTA PRET TRANSPORT AUTO - RON 1a

1496
11 km

1496 0.85

008 DI19G1 ORE.
AUTOVEHICUL SPECIAL CU CAROSERIE LEA DE 6,5 T

LEA 4

1 km stg/dr
2 km *

1 zi
x zi

= 2 zile 2 zile x 2
2 zile ore/zi
= 4 ore

009 DI19B1 [1]

ORE 2

DEPLASARE INCARCATOR FRONTAL CU DISTRIBUTOR LATERAL DE AGREGATE LA
PUNCTUL DE LUCRU (DEPLASARE LOCALA)

2 zile x 1
= 2 ore ore/zi

010 DF24A1 buc.

1

SEMNALIZARE RUTIERA ASIG CONTINUU CIRCULATIEI IN TIMP EXECUT LUCRARI CU INDICATOARE METALICE

1 punct de semnalizare

Pietruire Acostament DJ397 tr.DN3 – loc.ADAMCLISI(1 km, 1500 mp)

PIATRA ȘIȘOTELE - ADAMCLISI 10 KM 9 MIN

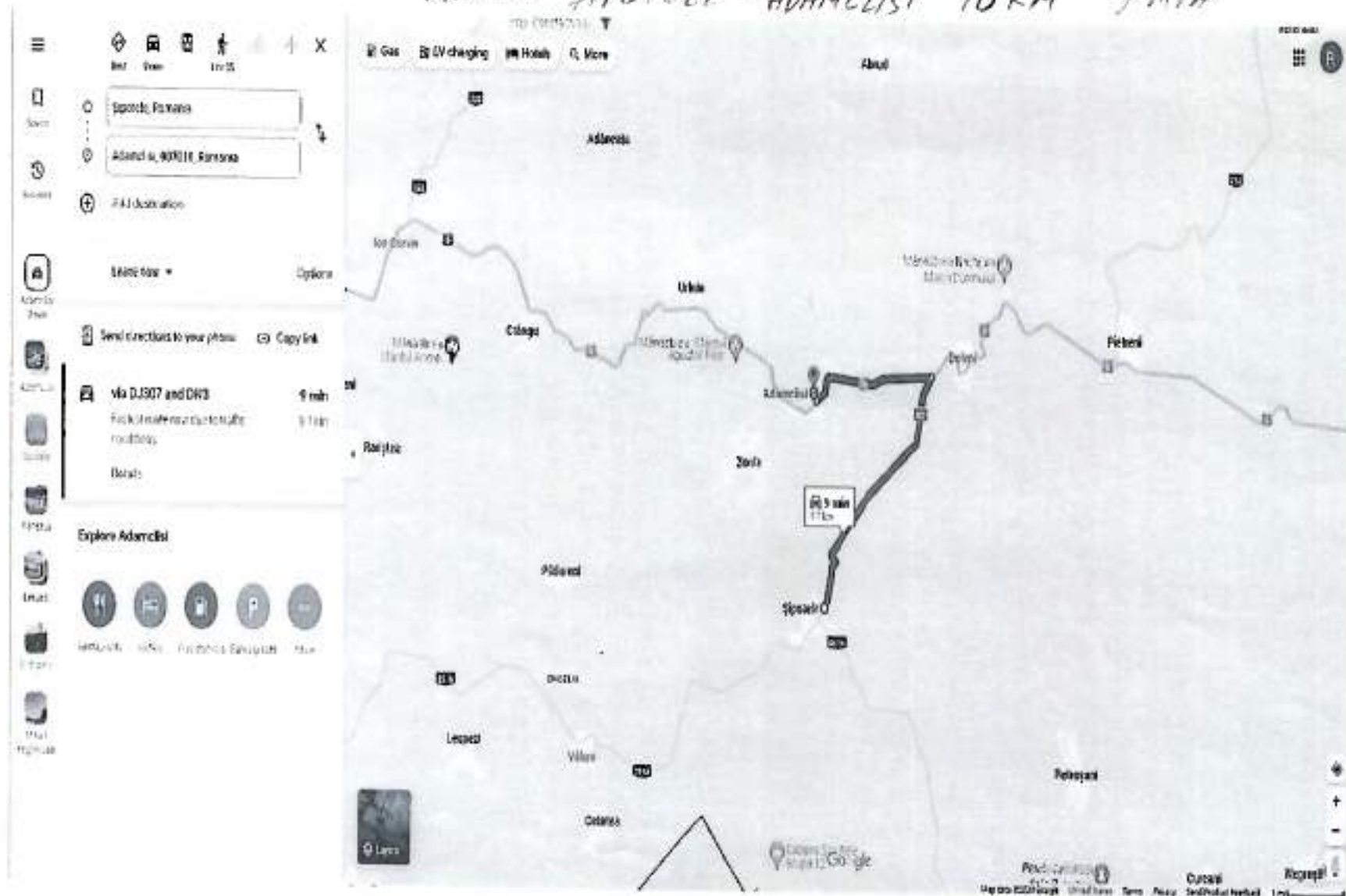

Distanta Utilaje DJ397 Constanta- Adamclisi



Persoana juridica achizitoare
CONSILIUL JUDETEAN CONSTANTA

Formularul F3

Obiectivul: 0080 45000000 CJC2024
 Obiectul: 0002 45000000 PIETRUIRI ACOSTAMENTE 2024
 Lista cu cantitatile de lucrari
 Deviz oferta 49E129 PIETRUIRE ACOSTAMENTE DJ391A
 extravilan BANEASA (1 km; 1500
 mp)

Categoria de lucrari: 1003
 Preturile sunt exprimate in RON

= NR.	SIMBOL ART.	CANTITATE	UM	PU MAT	VAL MAT	=
=	D E N U M I R E			PU MAN	VAL MAN	=
=		A R T I C O L		PU UTI	VAL UTI	=
=				PU TRA	VAL TRA	=
=	SPOR MAT MAN UTI	GR./UA	GR.TOT.		T O T A L	=
001	DH11B1	100 MP.	15.000	0.00	0.00	
	ADUCEREA LA PROFIL A ACOSTAMENTELOR PRIN			201.76	3026.33	
	TALIEREA LOR PE O GROS MEDIE DE 10 CM CU			9.40	141.00	
	MIJLOACE MECAN			0.00	0.00	
		0.000		0 Total=	3167.33	
002	DA12B1 [9] M.C.		300.000	58.30	17490.60	
	STRAT FUND REPROF P SP 0/63 PT DRUM CU			20.40	6120.00	
	AST. MEC. EXEC CU IMPAN FARA INNOR			37.51	11253.00	
	(INCARCATOR FRONTAL CU DISTRIBUTOR			0.00	0.00	
	LATERAL DE AGREGATE)			Total=	34863.60	
		0.000	0			
003	TRA01A20	TONA	640.000	0.00	0.00	
	TRANSPORTUL RUTIER AL MATERIALELOR,			0.00	0.00	
	SEMIFABRICATELOR CU AUTOBASCULANTA PE			0.00	0.00	
	DIST.= 20 KM.			14.00	8960.00	
		0.000		0 Total=	8960.00	
004	TSC35C31	100 MC.	4.270	0.00	0.00	
	INCARC. AUTO CU INCARC. PE PNEURI CUPA			0.00	0.00	
	2,6-3,9 MC ROCI TARI SI F.TARI<25KG/BUC			443.45	1893.53	
	LA D. 11-20M			0.00	0.00	
		0.000		0 Total=	1893.53	
005	TRA01A01	TONA	640.000	0.00	0.00	
	TRANSPORTUL RUTIER AL MATERIALELOR,			0.00	0.00	
	SEMIFABRICATELOR CU AUTOBASCULANTA PE			0.00	0.00	
	DIST.= 1 KM.			0.96	614.40	
		0.000		0 Total=	614.40	
006	TRA04A50	TONA	160.000	0.00	0.00	
	TRANSPORT RUTIER MATER.SEMIFABR. CU			0.00	0.00	
	AUTOREMORCHERE CU REMORCI TREILER SUB			0.00	0.00	
	20T PE DIS.50 KM.*			42.50	6800.00	
		0.000		0 Total=	6800.00	

007	XA01RON	LEI.	7752.000	0.00	0.00
	DIFERENTA PRET TRANSPORT AUTO - RON			0.00	0.00
				0.00	0.00
				1.00	7752.00
	0.000		0 Total=		7752.00
008	DI19G1	[4] ORA	4.000	0.00	0.00
	AUTOUTILITARA (LEA)			0.00	0.00
				100.00	400.00
				0.00	0.00
	0.000		0 Total=		400.00
009	DI18B1	[1] ORA	2.000	0.00	0.00
	INCARCATOR FRONTAL CU DISTRIBUTOR			0.00	0.00
	LATERAL DE AGREGATE			420.00	840.00
				0.00	0.00
	0.000		0 Total=		840.00
010	DP24A1	[5] BUC.	1.000	281.12	281.12
	SEMNALIZARE RUTIERA ASIG CONTINU			22.44	22.44
	CIRCULATIEI IN TIMP EXECUT LUCRARI CU			0.00	0.00
	INDICATOARE METALICE			0.00	0.00
	0.003		0 Total=		303.56

Cheltuieli directe din articole:

GREUTATE	MATERIALE	MANOPERA	UTILAJ	TRANSPORT	TOTAL
0.003	17771.72	9168.77	14527.53	24126.40	65594.42

Din care:

Valoare aferenta utilaje termice = 9079.72

Valoare aferenta utilaje electrice = 5447.81

Detaliiere transporturi:

-Articole TRA	16 374.40
-Diferenta transport auto (RON)	7 752.00

Alte cheltuieli directe:

-CONTRIBUTIE ASIGURATORIE DE MUNCA (C.A.M.) 2,25%	
(9168.77 + 14527.53 * 0.000 +	
24126.40 * 0.000) * 0.022500 =	206.30

Total cheltuieli directe:

GREUTATE	MATERIALE	MANOPERA	UTILAJ	TRANSPORT	TOTAL
0.003	17771.72	9375.07	14527.53	24126.40	65800.72

Cheltuieli indirecte:

65800.72 * 0.15000 = 9 870.11

Profit: 75670.83 * 0.06000 = 4 540.25

TOTAL GENERAL DEVIZ:	80 211.08
TVA 80211.08 * 19.0% =	15 240.10
TOTAL cu TVA	95 451.18

PROIECTANT

CONTABILIST (CERTANT)



ANTENASURATOARE

„Deviz - Pietr. Acost.DJ391A-extravilan Baneasa km 16+700-17.700 (1 km,
1500mp) ”

Pietruiri acostamente

1

L= 1 km

L= 1000 m | = 0.75 m hps= 20 cm 0.2 m
S= 750 mp * 2 stg/dr 1500 mp
P.S 0/63 1.422 mc/mc coefcient P.S

001 DH11B1 100 MP. 15.00

ADUCEREA LA PROFIL A ACOSTAMENTELOR PRIN TAIEREA LOR PE O GROSIME DE 10 CM CU MIJLOACE MECANICE

1000 m * 0.75 m = 750 mp
750 mp * 2.00 stg/dr = 1500 mc = 15.00 sute mc

002 DA12B1 M.C 300.00

STRAT DE PIATRA SPARTA 0/63 DE 20 CM CU ASTERNERE MECANICA 100% EXECUT CU IMPANARE FARA INOROIRE

1000 m * 0.75 m * 0.2 mp + 2.00 stg/dr
= 300 mc

003 TRA01A20 TONA 640.00

TRANSPORTUL PIETRII SPARTI 0/63 CU BASCULAREA SA 20 KM,
DE LA SIFOTE LA LUCRARE
de la Sifote la lucrare

300 mc * 1.422 mc/mc * 1.50 to/mc = 639.9 to

004 TSC35C1 100 M.C. 4.27

INCARCAREA PIETREI SPARTE 0/63 DIN DEPOZIT CU WOLLA

300 mc * 1.422 mc/mc = 426.6 mc 4.266 smc

005 TRA01A01 TONA 640

TRANSPORTUL LOCAL AL PIETREI SPARTE 0/63 CU BASCULANTA LA 1 KM.

- p. sp. 0/63:	300 mc	*	1.422 mc/mc	*	1.50 to/mc	=	639.9 to
			TOTAL	=			639.9 to

006 TRA04A50 tone. 160.00

TRANSPORTUL UTILAJELOR CU TREILERUL PE DIST. DE 107 KM

- distribuitor agregate: 25 to
- cilindru compactor: 15 to
- WOLLA(incarcator): 20 to
- autogreder: 20 to

80	*	2	80 to	=			
			dus/intors	=			160 to

007 XA01ROM LEI
DIFERENTA PRET TRANSPORT AUTO - RON la

7752
57 km

7752 0.85

008 DI19G1 ORE
AUTOVEHICUL SPECIAL CU CAROSERIE LEA DE 6,5 T

LEA

4

1 km stg/dr
2 km *

1 zi
x zi

=

2 zile

2 zile

x 2
ore/zi

=

4 ore

009 DI18B1 [1]

ORE

2

DEPLASARE INCARCATOR FRONTAL CU DISTRIBUTOR LATERAL DE AGREGATE LA
PUNCTUL DE LUCRU (DEPLASARE LOCALA)

2 zile x

1

ore/zi

" 2 ore

010 DF24A1 buc.

1

SEMNALIZARE RUTIERA ASIG CONTINUU CIRCULATIEI IN TIMP EXECUT LUCRARI CU INDICATOARE METALICE

1 punct de semnalizare

DRUMURI JUDEȚENE CONSTANȚA S.A.

Nr. INTRARE 1766
IEȘIRE
Data 08.08.2024

CONSILIUL JUDEȚEAN CONSTANȚA

DIRECȚIA GENERALĂ TEHNICĂ, URBANISM ȘI AMENAJAREA
TERITORIULUI

COMPARTIMENT MONITORIZARE INFRASTRUCTURĂ RUTIERĂ JUDEȚEANĂ

• Tel.: +40-241.488.001 / Fax: +40-372.007.000 • e-mail: consjud@cjc.ro •

NOTĂ DE CONSTATARE DE NECESITATE

Încheiată astăzi 31.07.2024

I. În urma controlului efectuat, comisia formată din

..... ing. Sorin PENEA din partea Consiliului Județean Constanța - în calitate de DELEGATAR, la obiectivul: Pietrușni cuștament și lucrările de drumuri și poduri pentru anul 2024 finanțate din bugetul Consiliului Județean Constanța - Anexa nr.5 la Contractul de Delegare nr. 29469/21.08.2023, de către șantierul Hârșova

În prezența:

..... teh. Ștef NISIPĂNU din partea Drumuri Județene Constanța S.A. - în calitate de DELEGAT s-au constatat următoarele:

Sunt necesare lucrări de pietrușni
acostamente pe DJ 225 tronson Sarciiu →
Sfejaru (1,5km, 22,50mp) și pe
DJ 222F (int. DN2A → Gârliciu) → 7,5km (112,50mp)

↳ h = 15 cm

↓
h = 20 cm

INVITAT U.A.T.

DELEGATAR

Semnătura.....

DELEGAȚ

Semnătura.....

DRUM
CONS
SECTI
1
ENE
S.
IVA

Persoana juridica achizitoare
CONSILIUL JUDETEAN CONSTANTA

Formularul F3

Obiectivul: 0080 45000000 CJC2024
Obiectul: 0002 45000000 PIETRUIRI ACOSTAMENTE 2024
Lista cu cantitatile de lucrari
Deviz oferta 49E138 Pietruiri acostamente DJ225
SARAIU-STEJARU (1,5 km , 2250
mp)

Categoria de lucrari: 1003
Preturile sunt exprimate in RON

= NR. SIMBOL ART.	CANTITATE	UM	PU MAT	VAL MAT	=
= D E N U M I R E			PU MAN	VAL MAN	=
	A R T I C O L		PU UTI	VAL UTI	=
			PU TRA	VAL TRA	=
= SPOR MAT MAN UTI	GR./UA	GR.TOT.		T O T A L	=
001	DH11B1	100 MP.	22.500	0.00	0.00
	ADUCEREA LA PROFIL A ACOSTAMENTELOR PRIN			201.76	4539.49
	TAIEREA LOR PE O GROS MEDIE DE 10 CM CU			9.40	211.50
	MIJLOACE MECAN			0.00	0.00
	0.000	0 Total=			4750.99
002	DA12B1	[10] M.C.	337.500	58.30	19676.92
	STRAT FUND REPROF P SP 0/63 PT DRUM CU			20.40	6885.00
	AST. MEC. EXEC CU IMPAN PARA INNOR			37.51	12659.62
	(INCARCATOR FRONTAL CU DISTRIBUTOR			0.00	0.00
	LATERAL DE AGREGATE)			Total=	39221.55
	2.133	720			
003	TRA01A50	TONA	720.000	0.00	0.00
	TRANSPORTUL RUTIER AL MATERIALELOR,			0.00	0.00
	SEMIFABRICATELOR CU AUTOBASCULANTA PE			0.00	0.00
	DIST.= 50 KM.			35.00	25200.00
	0.000	0 Total=			25200.00
004	XAD180N	LEI.	1008.000	0.00	0.00
	DIFERENTA PRET TRANSPORT AUTO - RON			0.00	0.00
				0.00	0.00
				1.00	1008.00
	0.000	0 Total=			1008.00
005	TSC35C31	100 MC.	4.800	0.00	0.00
	INCARC. AUTO CU INCARC. PE PNEURI CUPA			0.00	0.00
	2,6-3,9 MC ROCI TARI SI F.TARI<25KG/BUC			443.45	2128.56
	LA D. 11-20M			0.00	0.00
	0.000	0 Total=			2128.56
006	TRA01A01	TONA	720.000	0.00	0.00
	TRANSPORTUL RUTIER AL MATERIALELOR,			0.00	0.00
	SEMIFABRICATELOR CU AUTOBASCULANTA PE			0.00	0.00
	DIST.= 1 KM.			0.96	691.20
	0.000	0 Total=			691.20

007	TRA04A50	TONA	160.000	0.00	0.00
	TRANSPORT RUTIER MATER.SEMIFABR. CU			0.00	0.00
	AUTOREMORCHERE CU REMORCI TREILER SUB			0.00	0.00
	20T PE DIS.50 KM.*			42.50	6800.00
		0.000		0 Total=	6800.00
009	DI19G1	[4] ORA	6.000	0.00	0.00
	AUTOUTILITARA (LEA)			0.00	0.00
				100.00	600.00
				0.00	0.00
		0.000		0 Total=	600.00
010	DI18B1	[1] ORA	3.000	0.00	0.00
	INCARCATOR FRONTAL CU DISTRIBUTOR			0.00	0.00
	LATERAL DE AGREGATE			420.00	1260.00
				0.00	0.00
		0.000		0 Total=	1260.00
011	DF24A1	[5] BUC.	1.000	281.12	281.12
	SEMNALIZARE RUTIERA ASIG CONTINU			22.44	22.44
	CIRCULATIEI IN TIMP EXECUT LUCRARI CU			0.00	0.00
	INDICATOARE METALICE			0.00	0.00
		0.003		0 Total=	303.56
012	XA01RON	LEI.	4624.000	0.00	0.00
	DIFERENTA PRST TRANSPORT AUTO - RON			0.00	0.00
				0.00	0.00
				1.00	4624.00
		0.000		0 Total=	4624.00

Cheltuieli directe din articole:

GREUTATE	MATERIALE	MANOPERA	UTILAJ	TRANSPORT	TOTAL
719.891	19958.04	11446.93	16859.69	38323.20	86587.86

Din care:

Valoare aferenta utilaje termice = 10679.68

Valoare aferenta utilaje electrice = 6180.00

Detaliiere transporturi:

-Articole TRA	32 691.20
-Diferenta transport auto (RON)	5 632.00

Alte cheltuieli directe:

-CONTRIBUTIE ASIGURATORIE DE MUNCA (C.A.M.) 2,25%	
(11446.93 + 16859.69 + 0.000 +	
38323.20 * 0.000) * 0.022500 =	257.56

Total cheltuieli directe:

GREUTATE	MATERIALE	MANOPERA	UTILAJ	TRANSPORT	TOTAL
719.891	19958.04	11704.49	16859.69	38323.20	86845.42

Cheltuieli indirecte:

86845.42 * 0.15000 =	13 026.81
Profit:	
99872.23 * 0.06000 =	5 992.33

TOTAL GENERAL DEVIZ:	105 864.57
TVA 105864.57 * 19.0% =	20 114.27
TOTAL cu TVA	125 978.84

PROIECTANT

CONTRACTANT (OFERTANT)

DEVIZIER



A N T E M A S U R A T O A R E

,,Deviz 42P018 - Pietruire acostamente DJ225-SARAIU-STEJARU
km (S= 2250mp) "

L= 1.5

Pietruiri acostamente

1

L=	1.5 km
----	--------

L=	1500 m	=	0.75 m	hps=	15 cm	0.15 m
S=	1125 mp	*	2 stg/dr	2250 mp		
P.S	0/63		1.422 mc/mc	coeficient	P.S	

001 DH11B1 100 MP.

22.50

ADUCEREA LA PROFIL A ACOSTAMENTELOR PRIN TAIEREA LOR PE O GROSIME DE 10 CM CU MIJLOACE MECANICE

1500 m	*	0.75 m	=	1125 mp		
1125 mp	*	2.00 stg/dr	=	2250 mc	=	22.50 sutemc

002 DA12B1 M.C

337.50

STRAT DE PIATRA SPARTA 0/63 DE 15 CM CU ASTERNERE MECANICA 100% EXECUT CU IMPANARE FARA INOROIRE

1500 m	*	0.75 m	*	0.15 mp	*	2.00 stg/dr
					=	337.5 mc

003 TRA01A50 TONA.

720.00

TRANSPORTUL PIETREI SPARTE 0/63 CU BASCULANTA LA 52 KM,

DE LA CHEIA LA LUCRARE

337.5 mc * 1.422 mc/mc * 1.50 to/mc = 719.8875 to

004 XADIRON LEI

DIFERENTA PRET TRANSPORT AUTO - RON 1a

1008

2 km

1007.843

0.7

005 TSC35C1 100 M.C.

4.80

INCARCAREA PIETREI SPARTE 0/63 DIN DEPOZIT CU WOLLA

337.5 mc * 1.422 mc/mc = 479.925 mc 4.79925 smc

006 TRAC1A01 TONA

TRANSPORTUL LOCAL AL PIETREI SPARTE 0/63 CU BASCULANTA LA 1 KM.

719.8875

- p. sp.
0/63:

337.5 mc

*

1.422 mc/mc

*

1.50 to/mc

=

719.8875 to

TOTAL

=

719.8875 to

007 TRA04A50 tone.

160.00

TRANSPORTUL UTILAJELOR CU TREILERUL PE DIST. DE 84 KM

- distribuitor agregate:	25 to			
- cilindru compactor:	15 to			
- WOLLA (incarcator):	20 to			
- autogreder:	20 to			
	<u>80 to</u>			
80	*	2	dus/intors =	160 to

007 KA01RON LEI 4624
 DIFERENTA PRET TRANSPORT AUTO - RON la 34 km

4624 0.85

008 DI19G1 ORE. 6
 AUTOVEHICUL SPECIAL CU CAROSERIE LEA DE 6,5 T LEA

1 km	stg/dr	1 zi		
3 km	*	x zi		
		"	3 zile	
		"	3 zile	x 2
				ore/zi
		"	6 ore	

009 DI18B1 [1] ORE 3
 DEPLASARE INCARCATOR FRONTAL CU DISTRIBUTOR LATERAL DE AGREGATE LA PUNCTUL DE LUCRU (DEPLASARE LOCALA)

3 zile x 1
= 3 ore ore/zi

010 DF24A1 buc.

1

SEMNALIZARE RUTIERA ASIG CONTINUU CIRCULATIEI IN TIMP EXECLIT LUCRARI CU INDICATOARE METALICE

1 punct de semnalizare

Pietruire Acostament DJ225 – SARAIU- STEJARU(1.5 km, 2250 mp)

PIATRA CHEIA NORD – SARAIU 52 KM 43 MIN

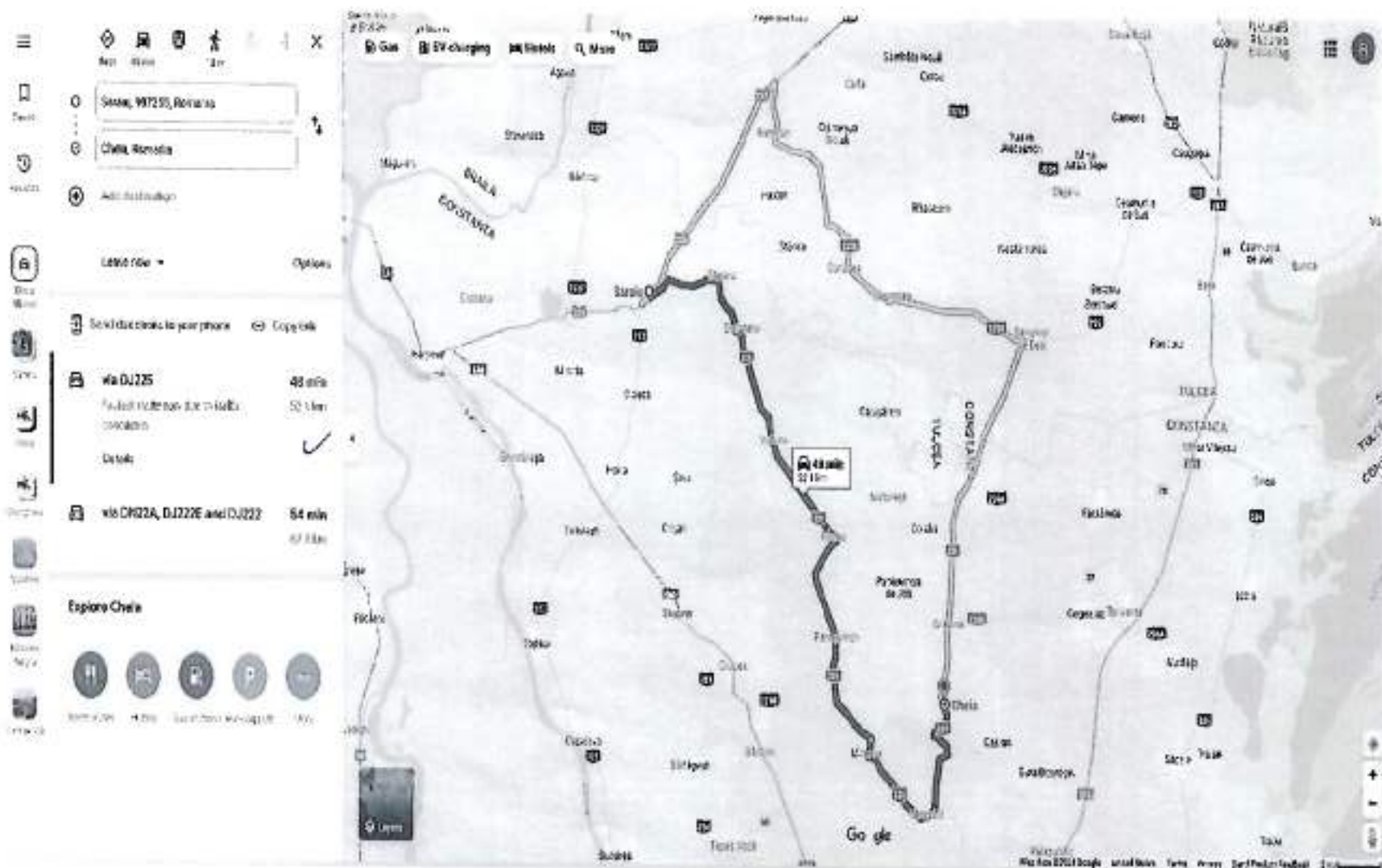

Distanța Utilaje DJ225 Constanta- Saraiu-Stejaru

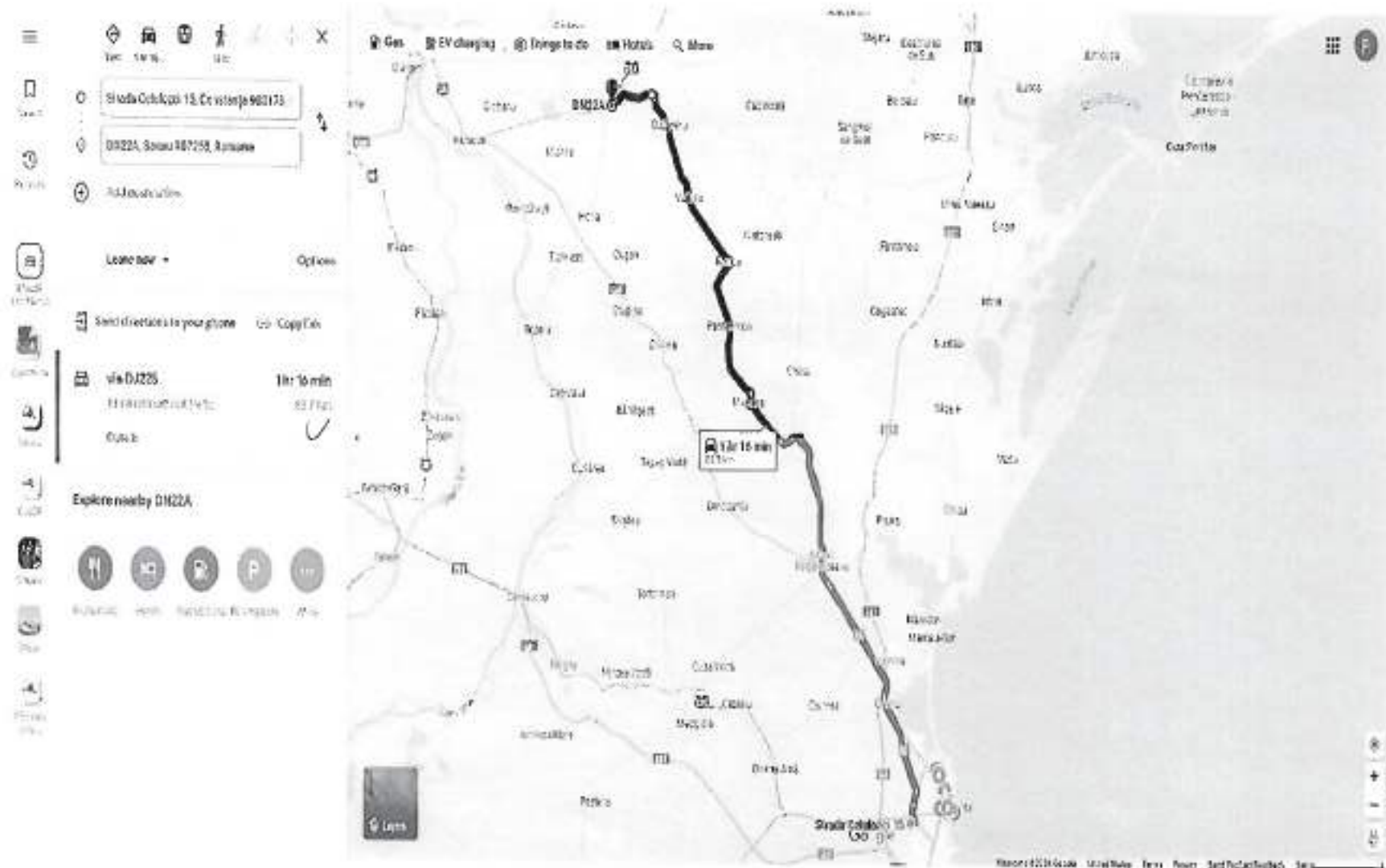

Persoana juridica achizitoare
CONSILIUL JUDETEAN CONSTANTA

Formularul F3

Obiectivul: 0080 45000000 CJC2024
Obiectul: 0002 45000000 PIETRUIRI ACOSTAMENTE 2024
Lista cu cantitatile de lucrari
Deviz oferta 49E139 Pietruiri acostamente DJ22F tr
int. DN 22A - GARLICIU (7,5 km ,
11250 mp)

Categoria de lucrari: 1003
Preturile sunt exprimate in RON

= NR. SIMBOL ART.	CANTITATE	UM	PU MAT	VAL MAT	=
= D E N U M I R E			PU MAN	VAL MAN	=
=	A R T I C O L		PU UTI	VAL UTI	=
=			PU TRA	VAL TRA	=
= SPOR MAT MAN UTI	GR./UA	GR.TOT.		T O T A L	=
001 DH11B1	100 MP.	112.500	0.00	0.00	
ADUCEREA LA PROFIL A ACOSTAMENTELOR PRIN			201.76	22697.47	
TAIEREA LOR PE O GROS MEDIE DE 10 CM CU			9.40	1057.50	
MIJLOACE MECAN			0.00	0.00	
	0.000	0	Total=	23754.97	
002 DA12B1	[10] M.C.	2250.000	58.30	131179.50	
STRAT FUND REPROF P SP 0/63 PT DRUM CU			20.40	45900.00	
AST. MEC. EXEC CU IMPAN FARA INNOR			37.51	84397.50	
(INCARCATOR FRONTAL CU DISTRIBUTOR			0.00	0.00	
LATERAL DE AGREGATE)			Total=	261477.00	
	2.133	4799			
003 TRA01A50	TONA	4800.000	0.00	0.00	
TRANSPORTUL RUTIER AL MATERIALELOR,			0.00	0.00	
SEMIFABRICATELOR CU AUTOBASCULANTA PE			0.00	0.00	
DIST.= 50 KM.			35.00	168000.00	
	0.000	0	Total=	168000.00	
004 XA01RON	LEI.	67189.500	0.00	0.00	
DIFERENTA PRET TRANSPORT AUTO - RON			0.00	0.00	
			0.00	0.00	
			1.00	67189.50	
	0.000	0	Total=	67189.50	
005 TSC35C31	100 MC.	32.000	0.00	0.00	
INCARC. AUTO CU INCARC. PE PNEURI CUPA			0.00	0.00	
2,6-3,9 MC ROCI TARI SI F.TARI<25KG/BUC			443.45	14190.40	
LA D. 11-20M			0.00	0.00	
	0.000	0	Total=	14190.40	
006 TRA01A01	TONA	4800.000	0.00	0.00	
TRANSPORTUL RUTIER AL MATERIALELOR,			0.00	0.00	
SEMIFABRICATELOR CU AUTOBASCULANTA PE			0.00	0.00	
DIST.= 1 KM.			0.96	4608.00	
	0.000	0	Total=	4608.00	

007	TR04A50	TONA	160.000	0.00	0.00
	TRANSPORT RUTIER MATER.SEMIFABR. CU			0.00	0.00
	AUTOREMORCHERE CU REMORCI TREILER SUB			0.00	0.00
	20T PE DIS.50 KM.*			42.50	6800.00
			0.000	0 Total=	6800.00
009	DI19G1	[4] ORA	30.000	0.00	0.00
	AUTOUTILITARA (LEA)			0.00	0.00
				100.00	3000.00
				0.00	0.00
			0.000	0 Total=	3000.00
010	DI18B1	[1] ORA	15.000	0.00	0.00
	INCARCATOR FRONTAL CU DISTRIBUTOR			0.00	0.00
	LATERAL DE AGREGATE			420.00	6300.00
				0.00	0.00
			0.000	0 Total=	6300.00
011	DF24A1	[5] BUC.	1.000	281.12	281.12
	SEMNALIZARE RUTIERA ASIG CONTINU			22.44	22.44
	CIRCULATIEI IN TIMP EXECUT LUCRARI CU			0.00	0.00
	INDICATOARE METALICE			0.00	0.00
			0.003	0 Total=	303.56
012	XA01RON	LEI.	6392.000	0.00	0.00
	DIFERENTA PRET TRANSPORT AUTO - RON			0.00	0.00
				0.00	0.00
				1.00	6392.00
			0.000	0 Total=	6392.00

Cheltuieli directe din articole:

GREUTATE	MATERIALE	MANOPERA	UTILAJ	TRANSPORT	TOTAL
4799.25	131460.62	68619.91	108945.40	252989.50	562015.43

Din care:

Valoare aferenta utilaje termice	=	68097.90
Valoare aferenta utilaje electrice	=	40847.50

Detaliere transporturi:

-Articole TRA	179 408.00
-Diferenta transport auto (RON)	73 581.50

Alte cheltuieli directe:

-CONTRIBUTIE ASIGURATORIE DE MUNCA (C.A.M.) 2,25%	
(68619.91 + 108945.40 * 0.000 +	
252989.50 * 0.000) * 0.022500 =	1 543.95

Total cheltuieli directe:

GREUTATE	MATERIALE	MANOPERA	UTILAJ	TRANSPORT	TOTAL
4799.25	131460.62	70163.86	108945.40	252989.50	563559.38

Cheltuieli indirecte:

563559.38 * 0.15000 =	84 533.91
Profit:	
648093.29 * 0.06000 =	38 885.60

TOTAL GENERAL DEVIZ:	686 978.89
TVA 686978.89 * 19.0% =	130 525.99
TOTAL cu TVA	817 504.88

PROIECTANT

CONTRACTANT (OFERTANT)

DEVIZIER



A N T E M A S U R A T O A R E

,,Deviz 42P018 - Pietruire acostamente DJ22F-intersectie DN22A-GARLICIU L= 7.5
km (S= 11250mp)''

Pietruiri acostamente

L= 7.5 km

L= 7500 m l= 0.75 m hps= 20 cm 0.2 m
S= 5625 mp * 2 stg/dr 11250 mp
P.S 0/63 1.422 mc/mc coeficient P.5

001 DH11B1 100 MP. 112.50

ADUCEREA LA PROFIL A ACOSTAMENTELOR PRIN TAIEREA LOR PE O GROSIME DE 10 CM CU MIJLOACE MECANICE

7500 m * 0.75 m = 5625 mp
5625 mp * 2.00 stg/dr = 11250 mc = 112.50 sutemc

002 DA12B1 M.C 2,250.00

STRAT DE PIATRA SPARTA 0/63 DE 20 CM CU ASTERNERE MECANICA 100% EXECUT CU IMPANARE FARA INOROIRE

7500 m * 0.75 m * 0.2 m * 2.00 stg/dr
= = = 2250 mc

003 TRAGIA50 TONA. 4,799.25

TRANSPORTUL PIETREI SPARTE 0/63 CU BASCULANTA LA 70 KM,

DE LA CHEIA LA LUCRARE

2250 mc * 1.422 mc/mc * 1.50 to/mc = 4799.25 to

004 XA01RON LEI

DIFERENTA PRET TRANSPORT AUTO - RON 1a

67189.5
20 km

67189.5 0.7

005 T9C35C1 100 M.C.

32.00

INCARCAREA PIETREI SPARTE 0/63 DIN DEPOZIT CU WOLLA

2250 mc * 1.422 mc/mc = 3199.5 mc 31.995 smc

006 TRA01A01 TONA

TRANSPORTUL LOCAL AL PIETREI SPARTE 0/63 CU BASCULANTA LA 1 KM.

4799.25

- p. ep.

0/63:

2250 mc

*

1.422 mc/mc

*

1.50 to/mc

=

4799.25 to

TOTAL

=

4799.25 to

007 TRA04A50 tone.

160.00

TRANSPORTUL UTILAJELOR CU TREILBRUL PE DIST. DE 97 KM

- distribuitor agregate: 25 to
- cilindru compactor: 15 to
- WOLLA(incarcator): 20 to
- autogreder: 20 to

80 * 2 dus/intors = 80 to

160 to

007 XA01RON LEI
 DIFERENTA PRET TRANSPORT AUTO - RON 1a

6392

47 km

6392

0.85

008 DH19G1 ORE.
 AUTOVEHICUL SPECIAL CU CAROSERIE LEA DE 6,5 T

LEA

30

1 km stg/dr
 15 km *

1 zi
 x zi

" 15 zile

15 zile

x 2
 ore/zi

= 30 ore

009 DI18H1 [1]

ORE

15

DEPLASARE INCARCATOR FRONTAL CU DISTRIBUTOR LATERAL DE AGREGATE LA PUNCTUL DE LUCRU (DEPLASARE LOCALA)

15 zile x 1

ore/zi

" 15 ore

010 DF24A1 buc.

1

SEMNALIZARE RUTIERA ASIG CONTINUU CIRCULATIEI IN TIMP EXECUT LUCRARI CU INDICATOARE METALICE

1 punct de semnalizare

Pietruire Acostament DJ222F tr int2 DN22A – GARLICIU- HOT.TULCEA(7.5km,11250mp)

PIATRA CHIA NORD - HOT TULCEA ✓
70 KM 62 MIN

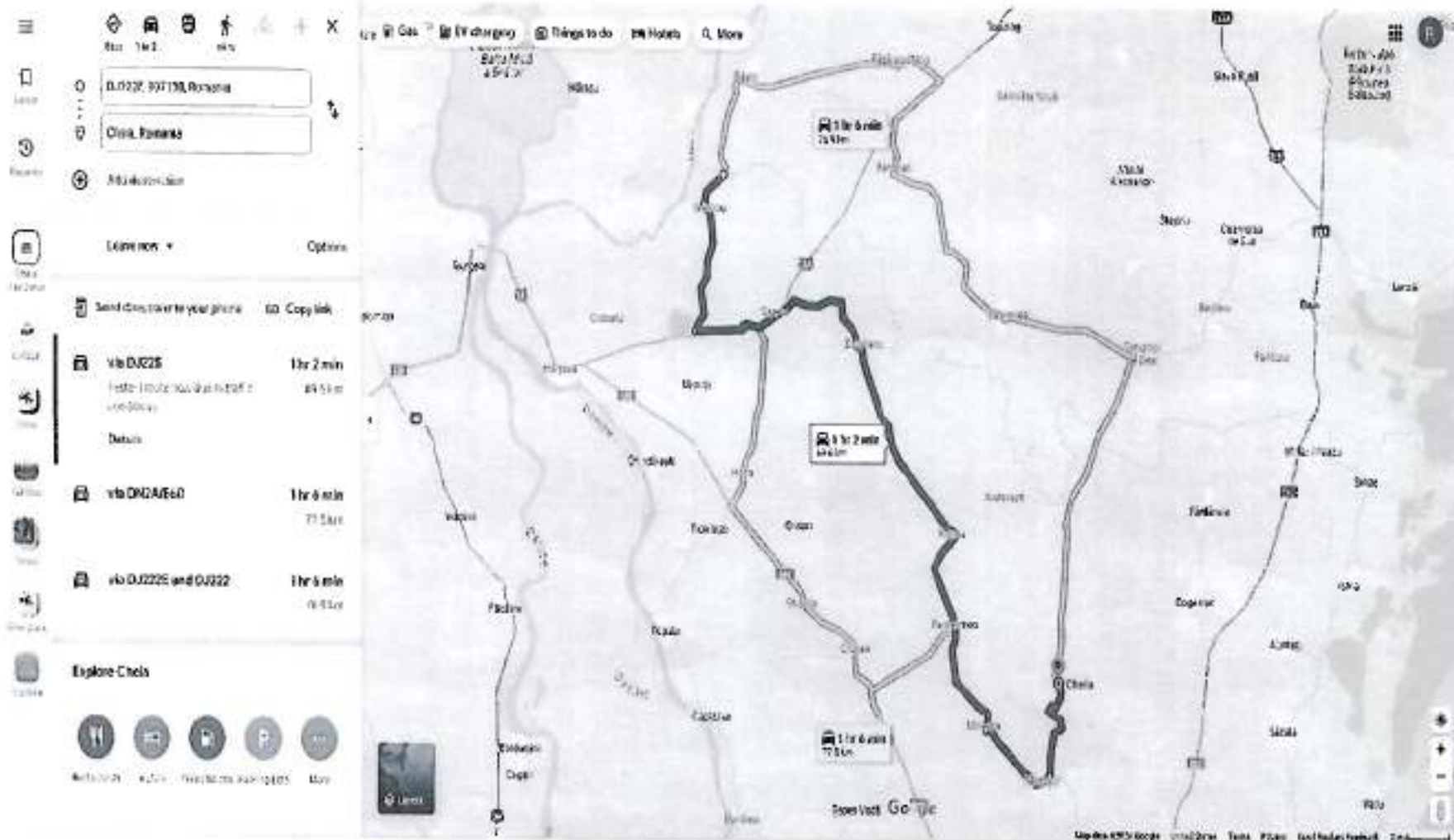

Distanța Utilaje DJ222F Constanta-Garliciu-hot.Tulcea

Start: Strada Deltei 15, Constanta 907138
Destination: DJ222F, 007138, Romania

Selected Route: 1 hr 21 min, 125 km

Alternative Routes:

- via DJ24860: 1 hr 28 min, 125 km
- via Autostrada: 1 hr 39 min, 125 km
- via DJ224 and DJ24860: 1 hr 39 min, 125 km

Map Labels: Constanta, Tulcea, Garliciu Hot, DJ222F, DJ224, DJ24860, DJ223, DJ222, DJ221, DJ220, DJ219, DJ218, DJ217, DJ216, DJ215, DJ214, DJ213, DJ212, DJ211, DJ210, DJ209, DJ208, DJ207, DJ206, DJ205, DJ204, DJ203, DJ202, DJ201, DJ200, DJ199, DJ198, DJ197, DJ196, DJ195, DJ194, DJ193, DJ192, DJ191, DJ190, DJ189, DJ188, DJ187, DJ186, DJ185, DJ184, DJ183, DJ182, DJ181, DJ180, DJ179, DJ178, DJ177, DJ176, DJ175, DJ174, DJ173, DJ172, DJ171, DJ170, DJ169, DJ168, DJ167, DJ166, DJ165, DJ164, DJ163, DJ162, DJ161, DJ160, DJ159, DJ158, DJ157, DJ156, DJ155, DJ154, DJ153, DJ152, DJ151, DJ150, DJ149, DJ148, DJ147, DJ146, DJ145, DJ144, DJ143, DJ142, DJ141, DJ140, DJ139, DJ138, DJ137, DJ136, DJ135, DJ134, DJ133, DJ132, DJ131, DJ130, DJ129, DJ128, DJ127, DJ126, DJ125, DJ124, DJ123, DJ122, DJ121, DJ120, DJ119, DJ118, DJ117, DJ116, DJ115, DJ114, DJ113, DJ112, DJ111, DJ110, DJ109, DJ108, DJ107, DJ106, DJ105, DJ104, DJ103, DJ102, DJ101, DJ100, DJ99, DJ98, DJ97, DJ96, DJ95, DJ94, DJ93, DJ92, DJ91, DJ90, DJ89, DJ88, DJ87, DJ86, DJ85, DJ84, DJ83, DJ82, DJ81, DJ80, DJ79, DJ78, DJ77, DJ76, DJ75, DJ74, DJ73, DJ72, DJ71, DJ70, DJ69, DJ68, DJ67, DJ66, DJ65, DJ64, DJ63, DJ62, DJ61, DJ60, DJ59, DJ58, DJ57, DJ56, DJ55, DJ54, DJ53, DJ52, DJ51, DJ50, DJ49, DJ48, DJ47, DJ46, DJ45, DJ44, DJ43, DJ42, DJ41, DJ40, DJ39, DJ38, DJ37, DJ36, DJ35, DJ34, DJ33, DJ32, DJ31, DJ30, DJ29, DJ28, DJ27, DJ26, DJ25, DJ24, DJ23, DJ22, DJ21, DJ20, DJ19, DJ18, DJ17, DJ16, DJ15, DJ14, DJ13, DJ12, DJ11, DJ10, DJ9, DJ8, DJ7, DJ6, DJ5, DJ4, DJ3, DJ2, DJ1, DJ0.

Anexa nr. 7-Tarifele Serviciului la Data de incepere a contractului
la Proiectul de H.C.J. nr.

TARIFE

pentru covoare asfaltice realizate de DRUMURI JUDETENE CONSTANTA SA
în calitate de delegat al Serviciului Public de Administrare a drumurilor județene,
podurilor și podețelor aferente, cuprinse în
"Programul de lucrări "
în anul 2024

Nr. crt.	Denumire lucrare	UM	Preț materiale lei	Tarife manopera lei	Tarife utilaj lei	Tarife transport lei
A	Covoare asfaltice					
A1	DJ223C Cemavoda-DN22C-uzura h=6cm	100mp	7.426,44	351,53	798,33	345,40
A2	DJ228- DN22C-DN2A -binder h= 6cm	100mp	6.650,24	333,17	640,26	342,65
A3	DJ228- DN22C-DN2A -uzura h= 4cm	100mp	5.026,15	306,38	543,33	227,48
A4	DJ383-Techirghiol, str.Eroilor-lim. UAT Eforie-uzura h=6cm	100mp	7.426,00	351,34	798,18	579,39
A5	DJ391 Mangalia-Albesti -uzura h=6cm	100mp	7.421,25	351,11	798,32	1.044,20
A6	DJ391 Topraisan-Binainta -uzura h=6cm	100mp	7.421,68	351,14	798,33	682,54
A7	DJ391A Baneasa-Dobromir-uzura h=6cm	100mp	7.432,15	352,00	802,39	1.097,67
A8	DJ391A Oltina-Baneasa-uzura h=6cm	100mp	7.421,82	351,13	798,69	1.019,37

Nota: Preturile nu includ TVA si se vor actualiza ori de cate ori apar modificari ale elementelor ce compun aceste preturi

PRESEDINTE,

Mihai LUPU

Avizeaza,
SECRETAR GENERAL AL JUDETULUI

Nesrin GEAFAR

Director General,

Ing. Gabriel Razvan ZAGON



Anexa nr. 7-Tarifele Serviciului la Data de incepere a contractului
la H.C.J. nr.

TARIFE

pentru covoare asfaltice realizate de DRUMURI JUDETENE CONSTANTA SA
în calitate de delegat al Serviciului Public de Administrare a drumurilor județene,
podurilor și podetelor aferente, cuprinse în
"Programul de lucrări "
în anul 2024

Nr. crt.	Denumire lucrare	UM	Preț materiale lei	Tarife manopera lei	Tarife utilaj lei	Tarife transport lei
A	Covoare asfaltice					
A1	DJ223C Cernavoda-DN22C-uzura h=6cm	100mp	7.426,44	351,53	798,33	345,40
A2	DJ228- DN22C-DN2A -binder h= 6cm	100mp	6.650,24	333,17	640,26	342,65
A3	DJ228- DN22C-DN2A -uzura h= 4cm	100mp	5.026,15	306,38	543,33	227,48
A4	DJ383-Techirghiol, str.Eroilor-lim. UAT Eforie-uzura h=6cm	100mp	7.426,00	351,34	798,18	579,39
A5	DJ391 Mangalia-Albesti -uzura h=6cm	100mp	7.421,25	351,11	798,32	1.044,20
A6	DJ391 Topraisar-Biruinta -uzura h=6cm	100mp	7.421,68	351,14	798,33	682,54
A7	DJ391A Baneasa-Dobromir-uzura h=6cm	100mp	7.432,15	352,00	802,39	1.097,67
A8	DJ391A Oltina-Baneasa-uzura h=6cm	100mp	7.421,82	351,13	798,69	1.019,37

Nota: Preturile nu includ TVA si se vor actualiza ori de cate ori apar modificari ale elementelor ce compun aceste preturi

PRESEDINTE,

Mihal LUPU

Contrasemneaza,
SECRETAR GENERAL AL JUDETULUI

Nesrin GEAFAR

Director General,

ing. Gabriel-Razvan ZAGON



**Centralizatorul
cheltuielilor pe categorii de lucrari, pe obiecte**

OBIECT: COVOARE ASFALTICE 2024

Cod deviz	Cheltuieli pe categoria de lucrari	Lungime covor	Supraf		Valoarea lei fara TVA	Valoare inclusiv TVA	Frezare	Valoare frezare fara TVA	Valoare totala covoare + frezare	
			km	mp					smp	lei fara TVA
1	2		3	4	6	7	8	9	10	11
51128	Strat de legatura BA22.4 leg.50/70 (binder) DJ228 tr. DN22C-DN2A (16 kmx8m)	16,000	128000	1280,00	10.196.694,04	12.134.303,91	10cm	1.000.704,00	19.009.877,28	22.621.753,96
51138	Covor asfaltic BA16 rul 50/70 (uzura) DJ228 tr. DN22C-DN2A (16kmx8m)				7.812.279,24	9.296.612,30				
51188	Covor asf. DJ391 Mangalia-Albesti, km 2+700-13+700 (11kmx6m)	11,000	66000	660,00	6.345.825,07	7.561.531,83	6cm	380.754,00	6.726.579,07	8.004.629,09
51198	Covor asf. DJ391 Topraisar-Biruinta, km 99+700-105+700; (6kmx6m)	6,000	36000	360,00	3.331.328,49	3.964.260,90	6cm	207.694,00	3.539.012,49	4.211.424,86
51C18	Covor asf. DJ391A Baneasa-Dobromir, km 17+700-18+200 (0,5kmx6m)	0,500	3000	30,00	290.526,34	345.726,34	6cm	17.307,00	307.833,34	366.321,67
51C38	Covor asf. DJ223C Cernavoda-DN22C; km 0-1+000; (1kmx6m)	1,000	6000	60,00	535.302,19	637.009,61	6cm	34.614,00	569.916,19	678.200,27
51C48	Covor asf. DJ383-Techirghiol, km 0+000 (str.Eroilor) -km 1+125 (lim. UAT Eforie) ; 1,125 km	1,125	10125	101,25	926.935,07	1.103.052,73	6cm	58.411,13	985.346,20	1.172.661,97
51C58	Covor asf. DJ391A Oltina-Baneasa, km 7+200-14+000 (6,8kmx6m)	6,800	40800	408,00	3.813.136,14	4.656.630,82	6cm	235.375,20	4.148.510,34	4.936.727,30
	TOTAL VALOARE	42,425	289925,00		33.352.225,58	39.689.148,44		1.934.849,33	35.287.074,91	41.991.619,14

Lungime covor : 42,43 km
Suprafata covor DJ: 289.925,00 mp

**CONSILIUL JUDEȚEAN CONSTANȚA**DIRECȚIA GENERALĂ TEHNICĂ, URBANISM ȘI AMENAJAREA
TERITORIULUI

COMPARTIMENT MONITORIZARE INFRASTRUCTURĂ RUTIERĂ JUDEȚEANĂ

• Tel.: +40-241.488.001 / Fax: +40-372.007.000 • e-mail: consjud@cjic.ro •

**NOTĂ DE CONSTATARE DE NECESITATE**Încheiată astăzi 25.01.2024

I. În urma controlului efectuat, comisia formată din

: Macovea Paris.....din partea Consiliului Județean Constanța – în calitate de DELEGATAR, la obiectivul: Covor Asfaltat....., ce se execută în baza „Programului cu obiectivele și lucrările de drumuri și poduri pentru anul 2024 finanțate din bugetul Consiliului Județean Constanța” - Anexa nr.5 la Contractul de Delegare nr. 29469/21.08.2023, de către șantierul Cura Vodă

În prezența :

Ion Sârbu

.....din partea Drumuri Județene Constanța S.A. - în calitate de DELEGAT s-au constatat următoarele:

Sunt necesare lucrări de înălțare pe $h=10\text{cm}$ și asterneri în 3 straturi BA D 23 $S=6\text{cm}$ și BA 16 $=7\text{cm}$ pe următoarele drumuri județene:① DJ 225: DN 22C \rightarrow km 2+000 ($l=6\text{m}$)② DJ 228: DN 22C ~~km 2+000~~ \rightarrow Calonea \rightarrow DN 2A, km 16+000 ($l=8\text{m}$)Pe DJ 223C, pe lungimea de 1km, sunt necesare lucrări de înălțare la $h=6\text{cm}$ și BA 16 $=6\text{cm}$.

INVITAT U.A.T.

DELEGATAR

Semnătura.....

INE
A.
D.A.

Semnătura.....

Formularul F3

Obiectivul: 0051 45000000 CJC-2024
 Obiectul: 0001 45000000 Covoare asfaltice 2024

Lista cu cantitatile de lucrari
 Deviz oferta 51C38 Covor asf. DJ223C Cernavoda-
 DN22C, km 0+000-1+000 (1km)

Categoria de lucrari: 1000
 Preturile sunt exprimate in RON

= NR. SIMBOL ART.	CANTITATE	UM	PU MAT	VAL MAT	=
= D E N U M I R E			PU MAN	VAL MAN	=
=	A R T I C O L		PU UTI	VAL UTI	=
=			PU TRA	VAL TRA	=
= SPOR MAT MAN UTI	GR./UA	GR.TOT.		T O T A L	=
001 DB01A1 [2] MP.	6000.000		0.02	138.60	
CURATIREA PT APLIC IMBRAC SAU TRATAM			0.00	0.00	
BITUM A STRATSUPORT DIN BET CIM SAU PAV			0.11	639.00	
PIATRA BITUMATE MEC			0.00	0.00	
	0.000	0 Total=		777.60	
002 DB02D1 [8] 100 MP.	60.000		191.45	11486.79	
AMORS SUPRAF STRAT BAZA SAU IMBRAC EXIST			68.00	4079.98	
IN VEDER APLIC STRAT UZ MIX ASF CU			7.00	420.00	
EMULSIE CATIONICA			0.00	0.00	
	0.050	3 Total=		15986.77	
003 DB19G1 MP.	6000.000		0.00	0.00	
IMBRAC BET ASF CU AGREGAT MARE EXEC LA			2.14	12819.36	
CALD IN GROSIME DE 6 CM CU ASTERN			6.27	37635.30	
MECANICA			0.00	0.00	
	0.000	0 Total=		50454.66	
004 7202056 TONA	846.000		418.00	353628.00	
BETON ASFALTIC BA16, RUL 50/70			0.00	0.00	
			0.00	0.00	
			0.00	0.00	
	2.350	1988 Total=		353628.00	
005 TRA01A23 TONA	849.000		0.00	0.00	
TRANSPORTUL RUTIER AL MATERIALELOR,			0.00	0.00	
SEMIFABRICATELOR CU AUTOBASCULANTA PE			0.00	0.00	
DIST.- 23 KM.			16.10	13668.90	
	0.000	0 Total=		13668.90	
006 TRA04A50 TONA	70.000		0.00	0.00	
TRANSPORT RUTIER MATER.SEMIFABR. CU			0.00	0.00	
AUTOREMORCHERE CU REMORCI TREILER SUB			0.00	0.00	
20T PE DIS.50 KM.*			42.50	2975.00	
	0.000	0 Total=		2975.00	
006 XA01RON LEI.	357.000		0.00	0.00	
DIFERENTA PRET TRANSPORT AUTO - RON			0.00	0.00	
			0.00	0.00	
			1.00	357.00	
	0.000	0 Total=		357.00	

007	DI19G1	[2] CRA	6.000	0.00	0.00
	AUTOUTILITARA (LEA)			0.00	0.00
				100.00	600.00
				0.00	0.00
		0.000	0 Total=		600.00

008	DF24A1	[2] BUC.	1.000	281.12	281.12
	SEMNALIZARE RUTIERA ASIG CONTINU			22.44	22.44
	CIRCULATIEI IN TIMP EXECUT LUCRARI CU			0.00	0.00
	INDICATOARE METALICE			0.00	0.00
		0.003	0 Total=		303.56

Cheltuieli directe din articole:

GREUTATE	MATERIALE	MANOPERA	UTILAJ	TRANSPORT	TOTAL
1991.20	365534.51	16921.78	39294.30	17000.90	438751.49

Din care:

Valoare aferenta utilaje termice = 39294.30
 Valoare aferenta utilaje electrice = 0.00

Detaliere transporturi:

-Articole TRA	16 643.90
-Diferenta transport auto (RON)	357.00

Alte cheltuieli directe:

-CONTRIBUTIE ASIGURATORIE DE MUNCA

(16921.78 + 39294.30 * 0.000 +
 17000.90 * 0.000) * 0.022500 = 380.74

Total cheltuieli directe:

GREUTATE	MATERIALE	MANOPERA	UTILAJ	TRANSPORT	TOTAL
1991.20	365534.51	17302.52	39294.30	17000.90	439132.23

Cheltuieli indirecte:

439132.23 * 0.15000 = 65 869.83

Profit:

505002.06 * 0.06000 = 30 300.12

TOTAL GENERAL DEVIZ:

TVA	535302.19 * 19.0% =	101 707.42
TOTAL cu TVA		637 009.61

DEERTANT,
 TIDETENS

BENEFICIAR :CONSILIUL JUDETEAN CONSTANTA
 OBIECTIV: Covor bituminos DJ223C Cernavoda-DN22C

ANTEMASURATOARE

Deviz 51C38- DJ223C Cernavoda-DN22C, tronson km 0+000-1+000

L=1,00km; l=6m; gros.6cm;

S=1000mlx6m=6000mp

Nr.crt	Simbol articol	UM	CANTITATEA
001	DB01A1 [2] Curatirea strat suport mec S=1000mlx6m=6000mp mp	MP.	6000.000
002	DB02D1 [8] Amors supraf cu emulsie cationica S=1000mpx6m=6000mp=60smp	100 MP.	60.000
003	DB19G1 Imbrac bet asf cu agregat mare exec lacald in gros de 6cm cu ast mec S=6000 mp	MP.	6000.000
004	7202056 Beton asphaltic BA16 - str de uzura S=6000 mpx0.06 mx2.35 to/mc=846to	TONA	846.000
005	TRA01A23 Transportul rutier al materialelor, cu autobasculanta pe dist.= 23km. -emulsie= 60smpx45.5 kg/smp=2730kg=2,73to -BA16= 846to Total = 848.73to	TONA	849.000
006	TRA04A50 Transport rutier mater. cu treiler sub 20t pe <u>dis.56 km.*</u> cilindru +finisor =(15t+20t=35 t)x2(d-i)=70 to	TONA	70.000
006	XA01RON DIFERENTA PRET TRANSPORT AUTO - RON 6kmx70tox0.85lei/tokm = 357 lei	LEI.	357.000
007	DI19G1 [2] Autovehicol special rep intr dr cu caroserie LEA de 6,5 t 846to :280t/zi=3 zile 3zile x 2 ore/zi= 6 ore	ORA	6.000
008	DF24A1 [2] Semnalizare rutiera	BUC.	1.000

DISTANTA TRANSPORT ASFALT DJ223C CERNAVODA-DN22C

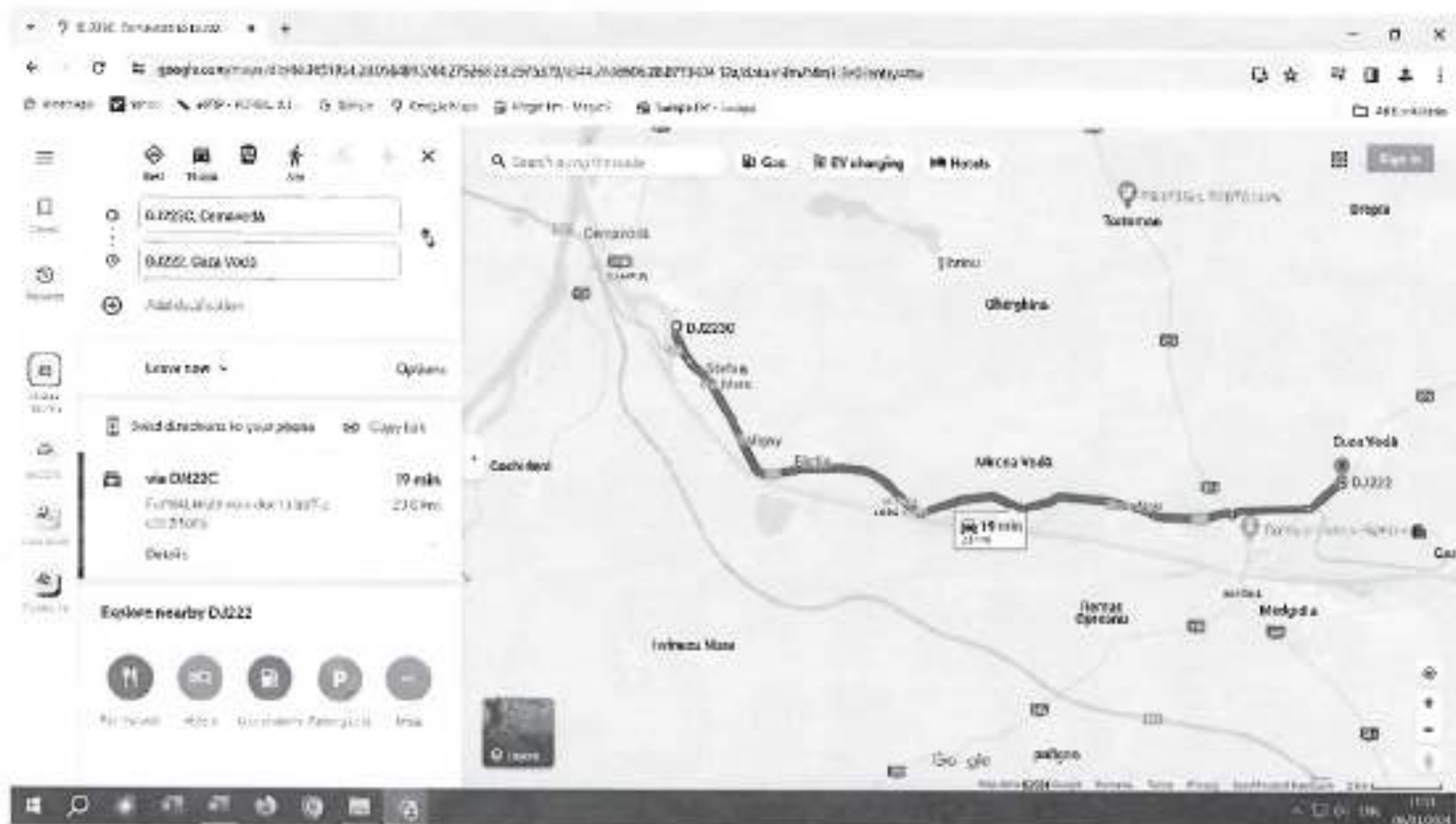

Obiectivul: 0051 45000000 CJC-2024
 Obiectul: 0001 45000000 Covoare asfaltice 2024

Lista cu cantitatile de lucrari
 Deviz oferta 51128 Strat de legatura BA22.4 leg.50/70
 (binder)DJ228 tr.DN22C-Culmea-DN2A(16km)

Categoria de lucrari: 1000
 Preturile sunt exprimate in RON

= NR. SIMBOL ART.	CANTITATE	UM	PU MAT	VAL MAT	=
= D E N U M I R E			PU MAN	VAL MAN	=
=	A R T I C O L		PU UTI	VAL UTI	=
=			PU TRA	VAL TRA	=
= SPOR MAT MAN UTI	GR./UA	GR.TOT.		T O T A L	=
001 DB01A1 [2] MP.	128000.000		0.02	2956.80	
CURATIREA PT APLIC IMBRAC SAU TRATAM			0.00	0.00	
BITUM A STRATSUPORT DIN BET CIM SAU PAV			0.11	13632.00	
PIATRA BITUMATE MEC			0.00	0.00	
	0.000	0 Total=		16588.80	
002 DB02D1 [8] 100 MP.	1280.000		191.45	245051.52	
AMORS SUPRAF STRAT BAZA SAU IMBRAC EXIST			68.00	87039.56	
IN VEDER APLIC STRAT UZ MIX ASF CU			7.00	8960.00	
EMULSIE CATIONICA			0.00	0.00	
	0.050	64 Total=		341051.08	
003 DB12B1 TONA	18202.000		0.00	0.00	
STRAT LEGAT BINDER DE CRIB EXEC LA CALD			14.01	255078.82	
CU ASTERNERE MECANICA			34.98	636705.96	
	0.000	2 Total=	0.00	891784.78	
004 7202055 TONA	18202.000		370.00	6734740.00	
BETON ASFALTIC BA22,4 LEG. 50/70			0.00	0.00	
			0.00	0.00	
			0.00	0.00	
	2.370	43139 Total=		6734740.00	
005 TRA01A28 TONA	18260.000		0.00	0.00	
TRANSPORTUL RUTIER AL MATERIALELOR,			0.00	0.00	
SEMIFABRICATELOR CU AUTOBASCULANTA PE			0.00	0.00	
DIST.= 28 KM.			19.60	357896.00	
	0.000	0 Total=		357896.00	
006 TRA04A32 TONA	70.000		0.00	0.00	
TRANSPORT RUTIER MATER.SEMIFABR. CU			0.00	0.00	
AUTOREMORCHERE CU REMORCI TREILER SUB			0.00	0.00	
20T PE DIS.32 KM.*			27.20	1904.00	
	0.000	0 Total=		1904.00	
007 DI19G1 [2] ORA	130.000		0.00	0.00	
AUTOUTILITARA (LEA)			0.00	0.00	
			100.00	13000.00	
			0.00	0.00	
	0.000	0 Total=		13000.00	

008	DF24A1	[2] BUC.	1.000	281.12	281.12
	SEMNALIZARE	RUTIERA ASIG CONTINU		22.44	22.44
	CIRCULATIEI	IN TIMP EXECUT LUCRARI CU		0.00	0.00
	INDICATOARE	METALICE		0.00	0.00
		0.003	0	Total=	303.56

Cheltuieli directe din articole:

GREUTATE	MATERIALE	MANOPERA	UTILAJ	TRANSPORT	TOTAL
43204.9	6983029.44	342140.83	672297.96	359800.00	8357268.23

Din care:

Valoare aferenta utilaje termice	=	672297.96
Valoare aferenta utilaje electrice	=	0.00

Detaliere transporturi:

-Articole TRA	359 800.00
---------------	------------

Alte cheltuieli directe:

-CONTRIBUTIE ASIGURATORIE DE MUNCA

(342140.83 +	672297.96 * 0.000 +	
	359800.00 * 0.000)	* 0.022500 =	7 698.17

Total cheltuieli directe:

GREUTATE	MATERIALE	MANOPERA	UTILAJ	TRANSPORT	TOTAL
43204.9	6983029.44	349839.00	672297.96	359800.00	8364966.40

Cheltuieli indirecte:

8364966.40 * 0.15000 =	1 254 744.96
------------------------	--------------

Profit:

9619711.36 * 0.06000 =	577 182.68
------------------------	------------

TOTAL GENERAL DEVIZ:

10 196 894.04

TVA 10196894.04 * 19.0% =

1 937 409.87

TOTAL cu TVA

12 134 303.91

OFERTANT,



BENEFICIAR :CONSILIUL JUDETEAN CONSTANTA

OBIECTIV: COVOR BITUMINOS "DJ228-DN22C-DN2A, KM 0+000-16+000"

ANTEMASURATOARE

Deviz 51128- Asternere strat de legatura BA22.4 leg.50/70 (binder)
tronson DN22C-DN2A,

$L=16\text{km}$; $l=8\text{m}$; **gros. 6cm**;

$S=16000\text{ml}\times 8\text{m}=128000\text{mp}$

Nr.crt.	Simbol articol	UM	CANTITATEA
001	DB01A1 [2] Curatirea pt aplic imbrac sau tratam bitum a stratsuport din bet cim sau piatra bitumate mec $S=16000\text{m}\times 8\text{m}=128000\text{mp}$	MP.	128000.000
002	DB02D1 [8] Amors supraf strat baza cu emulsie cationica $S=16000\text{m}\times 8\text{m}=128000\text{mp}=1280\text{smp}$ Emulsie = $1280\text{smp}\times 45.5\text{kg/smp}=58240\text{kg}=58.2\text{to}$	100 MP.	1280.000
003	DB12B1 Strat de legatura binder de criblura exec. la cald cu ast mec $S=16000\text{m}\times 8\text{m}=128000\text{mp}$ $128000\text{mp}\times 0.06\text{m}\times 2.37\text{to/mc}=18201.6\text{to}$; rot.18202to	TONA.	18202.000
004	7202055 Strat de binder BA22.4 leg.50/70 de 6cm-procurare $S=16000\text{m}\times 8\text{m}=128000\text{mp}$ $128000\text{mp}\times 0.06\text{m}\times 2.37\text{to/mc}=18201.6\text{to}$; rot.18202to	TONA	18202.000
005	TRA01A28 Transportul binderului cu autobasculanta pe dist.= 28 km . art.2)+4): $58.2\text{to}+18201.6\text{to}=18259.8\text{to}$; rot. 18260to	TONA	18260.000
006	TRA04A32 Transport utilaje cu treiler sub 20t pe dist = 32 KM cilindru +finisor =(15t+20t) $\times 2$ (d/i)=70 t	TONA	70.000
007	DI19G1 [2] Autovehicul special cu caroserie LEA de 6,5 T 18202 t :280t/zi=65zile 65 zile x 2 ore/zi= 130 ore	ORA	130.000
008	DF24A1 [2] SEMNALIZARE RUTIERA	BUC.	1.000

Formularul F3

Obiectivul: 0051 45000000 CJC-2024
 Obiectul: 0001 45000000 Covoare asfaltice 2024

Lista cu cantitatile de lucrari
 Deviz oferta 51138 Covor asfaltic BA16rul.50/70(uzura)
 DJ228,tr.DN22C-Culmea-DN2A (16km)

Categoria de lucrari: 1000
 Preturile sunt exprimate in RON

= NR. SIMBOL ART.	CANTITATE	UM	PU MAT	VAL MAT	=
= D E N U M I R E			PU MAN	VAL MAN	=
=	A R T I C O L		PU UTI	VAL UTI	=
=			PU TRA	VAL TRA	=
= SPOR MAT MAN UTI	GR./UA	GR.TOT.		T O T A L	=
001 DB01A1	[2] MP.	128000.000	0.02	2956.80	
CURATIREA PT APLIC IMBRAC SAU TRATAM			0.00	0.00	
BITUM A STRATSUPPORT DIN BET CIM SAU PAV			0.11	13632.00	
PIATRA BITUMATE MEC			0.00	0.00	
	0.000	0	Total=	16588.80	
002 DB02D1	[8] 100 MP.	1280.000	191.45	245051.52	
AMORS SUPRAF STRAT BAZA SAU IMBRAC EXIST			68.00	87039.56	
IN VEDER APLIC STRAT UZ MIX ASF CU			7.00	8960.00	
EMULSIE CATIONICA			0.00	0.00	
	0.050	64	Total=	341051.08	
003 DB16H1	MP.	128000.000	0.00	0.00	
IMBRAC BET ASF CU AGREGAT MARUNT EXEC LA			1.78	227566.08	
CALD IN GROS DE 4,0 CM ASTERN MECANICA			4.21	539328.00	
	0.000	1	Total=	766894.08	
004 7202056	TONA	12032.000	418.00	5029376.00	
BETON ASFALTIC BA16, RUL 50/70			0.00	0.00	
			0.00	0.00	
			0.00	0.00	
	2.350	28275	Total=	5029376.00	
005 TRA01A28	TONA	12090.000	0.00	0.00	
TRANSPORTUL RUTIER AL MATERIALELOR,			0.00	0.00	
SEMIFABRICATELOR CU AUTOBASCULANTA PE			0.00	0.00	
DIST.- 28 KM.			19.60	236964.00	
	0.000	0	Total=	236964.00	
006 TRA04A32	TONA	70.000	0.00	0.00	
TRANSPORT RUTIER MATER.SEMIFABR. CU			0.00	0.00	
AUTOREMORCHERE CU REMORCI TREILER SUB			0.00	0.00	
20T PE DIS.32 KM.*			27.20	1904.00	
	0.000	0	Total=	1904.00	
007 DI19G1	[2] ORA	86.000	0.00	0.00	
AUTOUTILITARA (LEA)			0.00	0.00	
			100.00	8600.00	
			0.00	0.00	
	0.000	0	Total=	8600.00	

008 DF24A1 [2] BUC.	1.000	281.12	281.12
SEMNALIZARE RUTIERA ASIG CONTINU		22.44	22.44
CIRCULATIEI IN TIMP EXECUT LUCRARI CU		0.00	0.00
INDICATOARE METALICE		0.00	0.00
	0.003	0 Total=	303.56

Cheltuieli directe din articole:

GREUTATE	MATERIALE	MANOPERA	UTILAJ	TRANSPORT	TOTAL
28340.7	5277665.44	314628.08	570520.00	238868.00	6401681.52

Din care:

Valoare aferenta utilaje termice	=	570520.00
Valoare aferenta utilaje electrice	=	0.00

Detaliiere transporturi:

-Articole TRA	238 868.00
---------------	------------

Alte cheltuieli directe:

-CONTRIBUTIE ASIGURATORIE DE MUNCA

$$(314628.08 + 570520.00 * 0.000 + 238868.00 * 0.000) * 0.022500 = 7 079.13$$

Total cheltuieli directe:

GREUTATE	MATERIALE	MANOPERA	UTILAJ	TRANSPORT	TOTAL
28340.7	5277665.44	321707.22	570520.00	238868.00	6408760.66

Cheltuieli indirecte:

$$6408760.66 * 0.15000 = 961 314.10$$

Profit:

$$7370074.76 * 0.06000 = 442 204.49$$

TOTAL GENERAL DEVIZ:

7 812 279.24

TVA 7812279.24 * 19.0% =

1 484 333.06

TOTAL cu TVA

9 296 612.30

DEFINANT,



BENEFICIAR :CONSILIUL JUDETEAN CONSTANTA
 OBIECTIV: COVOR BITUMINOS "DJ228-DN22C-DN2A, KM 0+000-16+000"

ANTEMASURATOARE

Deviz 51138- Asternere covor bituminos BA16 rul.50/70(uzura),
 tronson DN22C-DN2A,

L=16km; l=8m; **gros.4cm;**
 S=16000mlx8m=128000mp

Nr.crt.	Simbol articol	UM	CANTITATEA
001	DB01A1 { 2] Curatirea pt aplic imbrac sau tratam bitum a stratsuport din bet cim sau piatra bitumate mec S=16000mx8m=128000mp	MP.	128000.000
002	DB02D1 (8] Amors supraf strat baza cu emulsie cationica S=16000mx8m=128000mp=1280smp Emulsie=1280smpx45.5kg/smp=58240kg=58.2 to	100 MP.	1280.000
003	DB16H1 Imbrac bet asf cu agregat mare exec la cald in gros de 4cm cu ast mec S=16000mx8m=128000mp	MP.	128000.000
004	7202056 Beton asfaltic BA16 de 4cm- str de uzura S=16000m x8m=128000mp 128000mpx0.04mx2.35to/mc=12032to	TONA	12032.000
005	TRA01A28 Transportul binderului cu autobasculanta pe dist.= 28 km. art.2)+4):58.2to+12032to=12090.2to; rot.12090to	TONA	12090.000
006	TRA04A32 Transport utilaje cu treiler sub 20t pe dist = 32 KM cilindru +finisor =(15t+20t)x2(d/i)=70 t	TONA	70.000
007	DI19G1 [2] Autovehicol special cu caroserie LEA de 6,5 T 12032t:280t/zi=42.97zile=43 zile 43zilex2ore/zi=86ore	ORA	86.000
008	DF24A1 [2] SEMNALIZARE RUTIERA	BUC.	1.000

Distanta transport asfalt DJ228

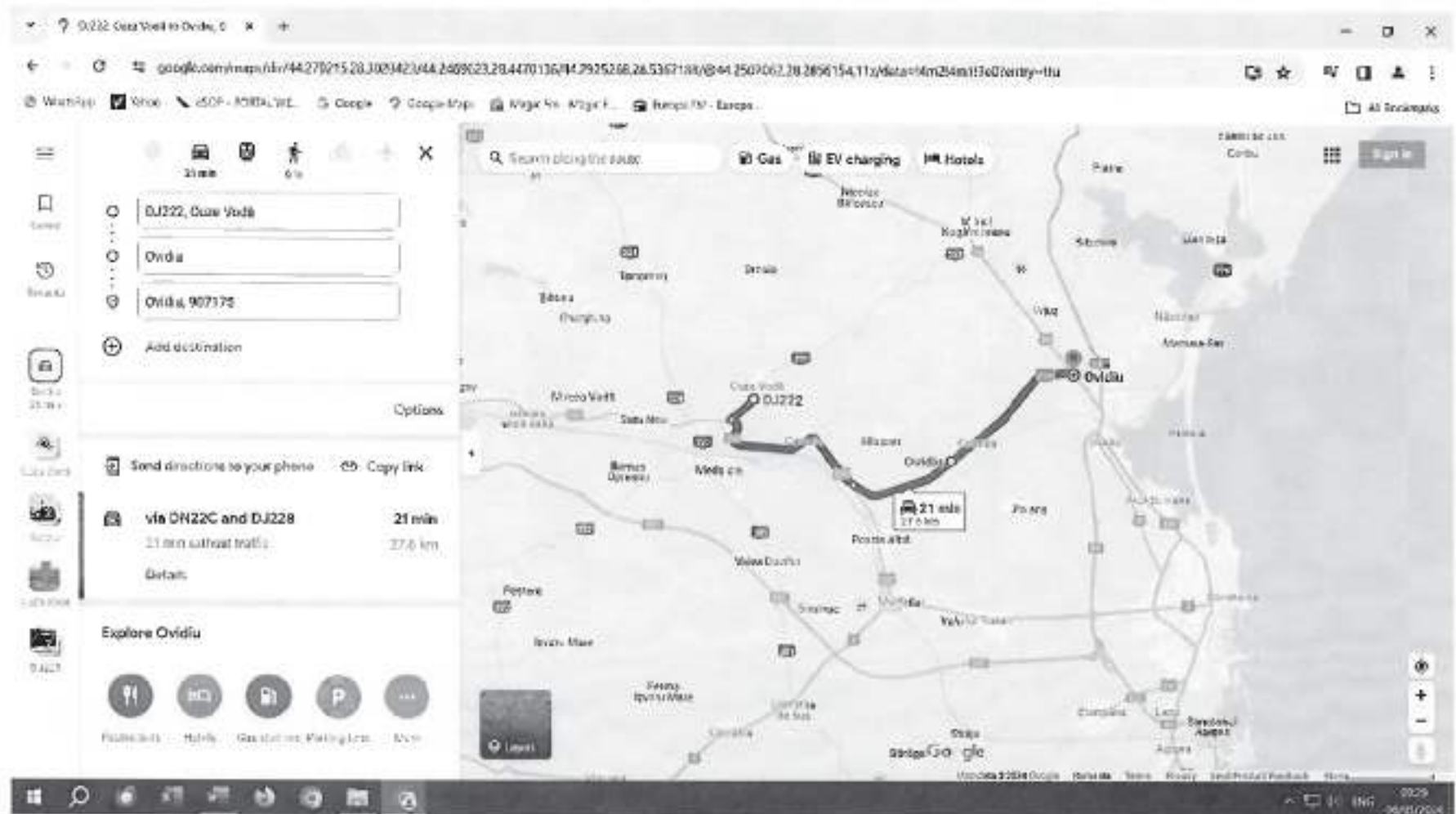



CONSILIUL JUDEȚEAN CONSTANȚA

DIRECȚIA GENERALĂ TEHNICĂ, URBANISM ȘI AMENAJAREA
TERITORIULUI



COMPARTIMENT MONITORIZARE INFRASTRUCTURĂ RUTIERĂ JUDEȚEANĂ

Tel.: +40-241.488.001 / Fax: +40-372.007.000 • e-mail: consjud@cjc.ro •

NOTĂ DE CONSTATARE DE NECESITATE

Încheiată astăzi 27.02.2024

DRUMURI JUDEȚENE CONSTANȚA S.A.

Nr. INTRARE 2809
IEȘIRE
Data 28.02.2024

I. În urma controlului efectuat, comisia formată din

ing. GHILEA ADALCI din partea Consiliului Județean Constanța - în calitate de DELEGATAR, la obiectivul: DJ 383, ce se execută în baza „Programului cu obiectivele și lucrările de drumuri și poduri pentru anul 2024 finanțate din bugetul Consiliului Județean Constanța”-Anexa nr.5 la Contractul de Delegare nr. 29469/21.08.2023, de către șantierul TOPRAISAR

În prezența:

ing. CALU MIRCEA din partea Drumuri Județene Constanța S.A. - în calitate de DELEGAT s-au constatat următoarele: ASTERNERE COVOR ASFALTIC DJ 383-TECHIRGHIOL

În urma sesizărilor șefului de secție și a verificărilor în teren s-au constatat cedări de fundații în anumite zone pe DJ 383 intravilan Techirghiol până la limita cu UAT Eforie.

Este necesară lucrare de asternere covor asfaltic, strat uzură $S=6\text{ cm}$ pe DJ 383 - de la km $0+00$ (strada ERDILOR) la km $1+125$ (limita administrativ teritorială cu Eforie), frons. l $L=1250\text{ ml}$, lățime $\approx 8,10\text{ ml}$, ȘTOMĂ $\approx 10.125\text{ mp}$.

Lungimile, lățimile și suprafața totală sunt aproximative, urmând a fi stabilite prin măsurători GPS.

INVITAT U.A.T.

DELEGATAR

Semnătura.....

DELEGAT

Semnătura.....

46
48
ENE

1

Formularul F3

Obiectivul: 0051 45000000 CJC-2024
 Obiectul: 0001 45000000 Coveare asfaltice 2024

Lista cu cantitatile de lucrari

Deviz oferta 51C48 Covor asf. DJ383 Techirghiol km 0+000
 (Str.Eroilor)-km+125(lim.UAT Ef.);1,125km

Categoria de lucrari: 1000

Preturile sunt exprimate in RON

= NR. SIMBOL ART.	CANTITATE	UM	PU MAT	VAL MAT	=
= D E N U M I R E			PU MAN	VAL MAN	=
=	A R T I C O L		PU UTI	VAL UTI	=
=			PU TRA	VAL TRA	=
= SPOR MAT MAN UTI	GR./UA	GR.TOT.		T O T A L	=
001 DB01A1	[2] MP.	10125.000	0.02	233.89	
CURATIREA PT APLIC IMBRAC SAU TRATAM			0.00	0.00	
BITUM A STRATSUPORT DIN BET CIM SAU PAV			0.11	1078.31	
PIATRA BITUMATE MEC			0.00	0.00	
	0.000	0 Total=		1312.20	
002 DB02D1	[8] 100 MP.	101.250	191.45	19383.96	
AMORS SUPRAF STRAT BAZA SAU IMBRAC EXIST			68.00	6884.97	
IN VEDER APLIC STRAT UZ MIX ASF CU			7.00	708.75	
EMULSIE CATIONICA			0.00	0.00	
	0.050	5 Total=		26977.67	
003 DB19G1	MP.	10125.000	0.00	0.00	
IMBRAC BET ASF CU AGREGAT MARE EXEC LA			2.14	21632.67	
CALD IN GROSIME DE 6 CM CU ASTERN			5.27	63509.57	
MECANICA			0.00	0.00	
	0.000	0 Total=		85142.24	
004 7202056	TONA	1428.000	418.00	596904.00	
BETON ASFALTIC BA16, RUL 50/70			0.00	0.00	
			0.00	0.00	
			0.00	0.00	
	2.350	3356 Total=		596904.00	
005 TRA01A47	TONA	1432.000	0.00	0.00	
TRANSPORTUL RUTIER AL MATERIALELOR,			0.00	0.00	
SEMIFABRICATELOR CU AUTOBASCULANTA PE			0.00	0.00	
DIST.= 47 KM.			32.90	47112.80	
	0.000	0 Total=		47112.80	
006 TRA04A17	TONA	70.000	0.00	0.00	
TRANSPORT RUTIER MATER.SEMIFABR. CU			0.00	0.00	
AUTOREMORCHERE CU REMORCI TREILER SUB			0.00	0.00	
20T PE DIS.17 KM.*			14.45	1011.50	
	0.000	0 Total=		1011.50	

=====					
007	DI19G1 [2] ORA	10.000	0.00		0.00
	AUTOUTILITARA (LEA)		0.00		0.00
			100.00		1000.00
			0.00		0.00
	0.000	0 Total=			1000.00

008	DF24A1 [2] BUC.	1.000	281.12		281.12
	SEMNALIZARE RUTIERA ASIG CONTINU		22.44		22.44
	CIRCULATIEI IN TIMP EXECUT LUCRARI CU		0.00		0.00
	INDICATOARE METALICE		0.00		0.00
	0.003	0 Total=			303.56

Cheltuieli directe din articole:

GREUTATE	MATERIALE	MANOPERA	UTILAJ	TRANSPORT	TOTAL
3361.03	616802.97	28540.08	66296.63	48124.30	759763.97

Din care:

Valoare aferenta utilaje termice = 66296.63

Valoare aferenta utilaje electrice = 0.00

Detaliere transporturi:

-Articole TRA 48 124.30

Alte cheltuieli directe:

-CONTRIBUTIE ASIGURATORIE DE MUNCA

$$(28540.08 + 66296.63 * 0.000 + 48124.30 * 0.000) * 0.022500 = 642.15$$

Total cheltuieli directe:

GREUTATE	MATERIALE	MANOPERA	UTILAJ	TRANSPORT	TOTAL
3361.03	616802.97	29182.23	66296.63	48124.30	760406.12

Cheltuieli indirecte:

760406.12 * 0.15000 = 114 060.92

Profit:

874467.04 * 0.06000 = 52 468.02

TOTAL GENERAL DEVIZ:

926 935.07

TVA 926935.07 * 19.0% =

176 117.66

TOTAL cu TVA

1 103 052.73

OFERTANT,



BENEFICIAR :CONSILIUL JUDETEAN CONSTANTA
 OBIECTIV: **Covor bituminos DJ383 Techirghiol,**
km 0+000 (Str.Eroilor)-km 1+125 (lim.UAT Eforie)

ANTEMASURATOARE

Deviz 51C48-DJ383 Techirghiol km 0+000 (Str.Eroilor)-
 km 1+125 (lim.UAT Eforie)

L-I.125 km; gros.6cm ; S=10125mp

Nr. Simbol articol crt.	UM	CANTITATEA
001 DB01A1 [2] Curatirea strat suport mec S=10125 mp	MP.	10125.000
002 DB02D1 [8] Amors supraf cu emulsie cationica Idem art.1) S=10125mp=101.25smp	100 MP.	101.250
003 DB19G1 Imbrac bet asf cu agregat mare exec lacald in gros de 6cm cu ast mec S=10125 mp	MP.	10125.000
004 7202056 Beton asfaltic BA16 de 6cm- str de uzura S=10125mpx0.06 mx2.35 to/mc=1427.63 to	TONA	1428.000
005 TRA01A47 Transportul rutier al materialelor,cu autobasculanta pe <u>dist.= 47 km.</u> -emulsie= 101.25smpx45.5 kg/smp=4606.88kg=4.61to -BA16= 1427.63to Total = 1432.24to	TONA	1432.000
006 TRA04A17 Transport rutier mater. cu treiler sub 20t pe <u>dis.17 km.*</u> cilindru +finisor =(15t+20t=35 t)x2(d-i)=70 to	TONA	70.000
007 DI19G1 [2] Autovehicol special rep intr dr cu caroserie LEA de 6,5 t 1428to :280t/zi=5.1 zile Szile x 2 ore/zi= 10 ore	ORA	10.000
008 DF24A1 [2] Semnalizare rutiera	BUC.	1.000

DISTANTA TRANSPORT ASFALT DJ383 TECHIRGHIOI

1/10/2025, 10:00 AM - Google Maps

google.com/maps/@44.2749453,28.2965024,44.0656743,28.5933323,44.06550159,28.6095349,44.0584484,28.6175834,44.1682931,28.3689882,11.25z/data=!4m2!4m1!3e0?entry=tt

Search along the route

41 min 46.6 km

- Cuza Vadis
- DN38
- Bulevardul Eroilor 2, Techirghiol 906100
- Str. Saturn, Eforie Nord

Add destination

Options

Send directions to your phone Copy link

via DN22C **41 min**
41 min without traffic 46.6 km

Details

Explore nearby Str. Saturn

🍴 🚗 📄 🅑 ⋮





CONSILIUL JUDEȚEAN CONSTANȚA

DIRECȚIA GENERALĂ TEHNICĂ, URBANISM ȘI AMENAJAREA
TERITORIULUI

COMPARTIMENT MONITORIZARE INFRASTRUCTURĂ RUTIERĂ JUDEȚEANĂ

Tel.: +40-241.488.001 / Fax: +40-372.097.000 • e-mail: consjud@cjc.ro •



NOTĂ DE CONSTATARE DE NECESITATE

Încheiată astăzi 02.02.2024

DRUMURI JUDEȚENE CONSTANȚA S.A.	
Nr. INTRARE	1521
IEȘIRE	
Data	05.02.2024

I. În urma controlului efectuat, comisia formată din

ing. GHILEA ROBLET

din partea Consiliului Județean Constanța – în

calitate de DELEGATAR, la obiectivul:

TOPRAISAR

ce se execută în baza „Programului cu obiectivele și lucrările de drumuri și poduri pentru anul 2024 finanțate din bugetul Consiliului Județean Constanța” -Anexa nr.5 la Contractul de Delegare nr. 29469/21.08.2023, de către șantierul TOPRAISAR

În prezența :

ing. CALU MIRCEA

din partea Drumuri Județene Constanța S.A. - în calitate de

DELEGAT s-au constatat următoarele:

ASTERNERE COVOR ASFALTIC

În urma sesizărilor șefului de secție și a verificărilor în teren s-a constatat necesitatea următoarelor lucrări de asternere covor asfaltic:

STRĂZI UZURĂ, GROSIME S = 6 cm la următoarele drumuri:

DJ 391 - MANGALIA - ALBESŢI - km 2⁺¹⁰⁰ la km 13⁺¹⁰⁰; L = 11km; l = 6m

DJ 391 - TOPRAISAR - BIRUŢUŢA - km 99⁺¹⁰⁰ la km 106⁺¹⁰⁰; L = 6km; l = 6m

Longitudinile și lăţimile sunt aproximative, urmând a fi stabilite prin măsurători GPS.

INVITAT U.A.T.

DELEGATAR

DELEGAT

Semnătura.....

Semnătura.....

DRUMURI
CONSTANȚA
SECȚIA

Formularul F3

Obiectivul: 0051 45000000 CJC-2024
 Obiectul: 0001 45000000 Covoare asfaltice 2024

Lista cu cantitatile de lucrari
 Deviz oferta 51188 Cover asf. DJ391 Mangalia-Albesti,
 km 2+700-13+700 (11km)

Categoria de lucrari: 1000
 Preturile sunt exprimate in RON

= NR. SIMBOL ART.	CANTITATE	UM	PU MAT	VAL MAT	=
= D E N U M I R E			PU MAN	VAL MAN	=
=	A R T I C O L		PU UTI	VAL UTI	=
=			PU TRA	VAL TRA	=
= SPOR MAT MAN UTI	GR./UA	GR.TOT.		T O T A L	=
001 DB01A1 [2] MP.	66000.000		0.02	1524.60	
CURATIREA PT APLIC IMBRAC SAU TRATAM			0.00	0.00	
BITUM A STRATSUPPORT DIN BET CIM SAU PAV			0.11	7029.00	
PIATRA BITUMATE MEC			0.00	0.00	
	0.000	0 Total=		8553.60	
002 DB02D1 [8] 100 MP.	660.000		191.45	126354.69	
AMORS SUPRAF STRAT BAZA SAU IMBRAC EXIST			68.00	44879.78	
IN VEDER APLIC STRAT UZ MIX ASF CU			7.00	4620.00	
EMULSIE CATIONICA			0.00	0.00	
	0.050	33 Total=		175854.47	
003 DB19G1 MP.	66000.000		0.00	0.00	
IMBRAC BET ASF CU AGREGAT MARE EXEC LA			2.14	141012.96	
CALD IN GROSIME DE 6 CM CU ASTERN			6.27	413988.30	
MECANICA			0.00	0.00	
	0.000	1 Total=		555001.26	
004 7202056 TONA	9306.000		418.00	3889908.00	
BETON ASFALTIC BA16, RUL 50/70			0.00	0.00	
			0.00	0.00	
			0.00	0.00	
	2.350	21869 Total=		3889908.00	
005 TRA01A50 TONA	9336.000		0.00	0.00	
TRANSPORTUL RUTIER AL MATERIALELOR,			0.00	0.00	
SEMIFABRICATELOR CU AUTOBASCULANTA PE			0.00	0.00	
DIST.= 50 KM.			35.00	326760.00	
	0.000	0 Total=		326760.00	
005 XA01RON LEI.	235267.000		0.00	0.00	
DIFERENTA PRET TRANSPORT AUTO - RON			0.00	0.00	
			0.00	0.00	
			1.00	235267.00	
	0.000	0 Total=		235267.00	
006 TRAC4A50 TONA	70.000		0.00	0.00	
TRANSPORT RUTIER MATER.SEMIFABR. CU			0.00	0.00	
AUTOREMORCHERE CU REMORCI TREILER SOB			0.00	0.00	
20T PE DIS.50 KM.*			42.50	2975.00	
	0.000	0 Total=		2975.00	

006	XA01RON	LEI.	357.000	0.00	0.00
	DIFERENTA PRET TRANSPORT AUTO - RON			0.00	0.00
				0.00	0.00
				1.00	357.00
	0.000		0 Total=		357.00
007	DI19G1	[2] ORA	66.000	0.00	0.00
	AUTOUTILITARA (LEA)			0.00	0.00
				100.00	6600.00
				0.00	0.00
	0.000		0 Total=		6600.00
008	DF24A1	[2] BUC.	1.000	281.12	281.12
	SEMNALIZARE RUTIERA ASIG CONTINU			22.44	22.44
	CIRCULATIEI IN TIMP EXECUT LUCRARI CU			0.00	0.00
	INDICATOARE METALICE			0.00	0.00
	0.003		0 Total=		303.56

Cheltuieli directe din articole:

GREUTATE	MATERIALE	MANOPERA	UTILAJ	TRANSPORT	TOTAL
21903.2	4018068.41	185915.18	432237.30	565359.00	5201579.89

Din care:

Valoare aferenta utilaje termice	=	432237.30
Valoare aferenta utilaje electrice	=	0.00

Detaliiere transporturi:

-Articole TRA	329 735.00
-Diferenta transport auto (RON)	235 624.00

Alte cheltuieli directe:

-CONTRIBUTIE ASIGURATORIE DE MUNCA

(185915.18 + 432237.30 * 0.000 +	
565359.00 * 0.000) * 0.022500 =	4 183.09

Total cheltuieli directe:

GREUTATE	MATERIALE	MANOPERA	UTILAJ	TRANSPORT	TOTAL
21903.2	4018068.41	190098.27	432237.30	565359.00	5205762.98

Cheltuieli indirecte:

5205762.98 * 0.15000 =	780 864.45
------------------------	------------

Profit:

5986627.42 * 0.06000 =	359 197.65
------------------------	------------

TOTAL GENERAL DEVIZ:

TVA 6345825.07 * 19.0% =	6 345 825.07
TOTAL cu TVA	1 205 706.76
	7 551 531.83

IMPORTANT,



BENEFICIAR :CONSILIUL JUDETEAN CONSTANTA
 OBIECTIV: Cover bituminos DJ 391 Mangalia-Albesti, km 2+700-13+700

ANTEMASURATOARE

Deviz 51188- DJ 391 Mangalia-Albesti, km 2+700-13+700

$L=11,00\text{km}$; $l=6\text{m}$; gros. 6cm

$S=11000\text{ml}\times 6\text{m}=66000\text{mp}$

Nr. crt.	Simbol articol	UM	CANTITATEA
001	DB01A1 [2] Curatirea strat suport mec $S=11000\text{ml}\times 6\text{m}=66000\text{mp}$ mp	MP.	66000.000
002	DB02D1 [8] Amors supraf cu emulsie cationica Idem art.1) $S=11000\text{mp}\times 6\text{m}=66000\text{mp}=660\text{smp}$	100 MP.	660.000
003	DB19G1 Imbrac bet asf cu agregat mare exec locald in gros de 6cm cu ast mec $S=66000$ mp	MP.	66000.000
004	7202056 Beton asfaltic BA16 de 6cm - str de uzura $S=66000\text{ mp}\times 0.06\text{ mx}2.35\text{ to}/\text{mc}=9306\text{to}$	TONA	9306.000
005	TRA01A50 Transportul rutier al materialelor, cu autobasculanta pe dist.= <u>86 km.</u> -emulsie= $660\text{smp}\times 45.5\text{ kg}/\text{smp}=30030\text{kg}=30\text{to}$ -BA16= 9306to Total = 9336to	TONA	9336.000
005	XA01RON DIFERENTA PRET TRANSPORT AUTO - RON $36\text{km}\times 9336\text{to}\times 0.70\text{lei}/\text{to} = 235267.2\text{ lei}$	LEI.	235267.000
006	TRA04A50 Transport rutier mater. cu trailer sub 20t pe <u>dis.56 km.*</u> cilindru +finisor = $(15\text{t}+20\text{t}=35\text{ t})\times 2(\text{d-i})=70\text{ to}$	TONA	70.000

006	XA01RON	LEI.	357.000
DIFERENTA PRET TRANSPORT AUTO - RON			
6kmx70tox0,85lei/tokm = 357 lei			
007	DI19G1 [2]	ORA	66.000
Autovehicul special rep intr dr cu caroserie LEA de 6,5 t			
9306to :280t/zi=33 zile			
33zile x 2 ore/zi= 66 ore			
008	DF24A1 [2]	BUC.	1.000
Semnalizare rutiera			

DISTANTA TRANSPORT ASFALT DJ391 MANGALIA-ALBESTI

Google Maps interface showing a route from Guza Vodă to Albești. The route is 85.9 km and takes 1 hr 12 min. The map shows a path through towns like Mînzaru, Poniștea, and Albești. The route is labeled via DN39/E87.

Search along the route

Gas EV charging Things to do Hotels

1 hr 12 20 hr

DJ222, Guza Vodă

DJ391 176, Mangalia 905500

Albești

Add destination

Options

Send directions to your phone Copy link

via DN39/E87 1 hr 12 min 85.9 km

1 hr 12 min without traffic

Details

Explore Albești

Restaurants Hotels Gas stations Parking lots More

Map data ©2024 Google

09:54 06/01/2024

Formularul F3

Obiectivul: 0051 45000000 CJC-2024
 Obiectul: 0001 45000000 Covoare asfaltice 2024

Lista cu cantitatile de lucrari
 Deviz oferta 51198 Covor asf.DJ391 Topraisar-Biruinta,
 km 99+700-105+700(6km)

Categoria de lucrari: 1000
 Preturile sunt exprimate in RON

= NR. SIMBOL ART.	CANTITATE	UM	PU MAT	VAL MAT	=
= D E N U M I R E			PU MAN	VAL MAN	=
=	A R T I C O L		PU UTI	VAL UTI	=
=			PU TRA	VAL TRA	=
= SPOR MAT MAN UTI	GR./UA	GR.TOT.		T O T A L	=
001 DB01A1 [2] MP.	36000.000		0.02	831.60	
CURATIREA PT APLIC IMBRAC SAU TRATAM			0.00	0.00	
BITUM A STRATSUPORT DIN BET CIM SAU PAV			0.11	3834.00	
PIATRA BITOMATE MEC			0.00	0.00	
	0.000	0 Total=		4665.60	
002 DB02D1 [8] 100 MP.	360.000		191.45	68920.74	
AMORS SUPRAF STRAT BAZA SAU IMBRAC EXIST			68.00	24479.88	
IN VEDER APLIC STRAT UZ MIX ASF CU			7.00	2520.00	
EMULSIE CATIONICA			0.00	0.00	
	0.050	18 Total=		95920.62	
003 DB19G1 MP.	36000.000		0.00	0.00	
IMBRAC BET ASF CU AGREGAT MARE EXEC LA			2.14	76916.16	
CALD IN GROSIME DE 6 CM CU ASTERN			6.27	225811.80	
MECANICA			0.00	0.00	
	0.000	1 Total=		302727.96	
004 7202056	TONA	5076.000	418.00	2121768.00	
BETON ASFALTIC BA16, RJL 50/70			0.00	0.00	
			0.00	0.00	
			0.00	0.00	
	2.350	11929 Total=		2121768.00	
005 TRA01A50	TONA	5092.000	0.00	0.00	
TRANSPORTUL RUTIER AL MATERIALELOR,			0.00	0.00	
SEMIFABRICATELOR CU AUTOBASCULANTA PE			0.00	0.00	
DIST.= 50 KM.			35.00	178220.00	
	0.000	0 Total=		178220.00	
005 XA01RON	LEI.	21386.000	0.00	0.00	
DIFERENTA PRET TRANSPORT AUTO - RON			0.00	0.00	
			0.00	0.00	
			1.00	21386.00	
	0.000	0 Total=		21386.00	

				51198	pag	B
006	TRA04A33	TONA	70.000	0.00		0.00
	TRANSPORT RUTIER MATER.SEMIFABR. CU			0.00		0.00
	AUTOREMORCHERE CU REMORCI TREILER SUB			0.00		0.00
	20T PE DIS.33 KM.*			28.05		1963.50
		0.000	0 Total=			1963.50
007	DI19G1	[2] ORA	36.000	0.00		0.00
	AUTOUTILITARA (LEA)			0.00		0.00
				100.00		3600.00
				0.00		0.00
		0.000	0 Total=			3600.00
008	DF24A1	[2] BUC.	1.000	281.12		281.12
	SEMNALIZARE RUTIERA ASIG CONTINU			22.44		22.44
	CIRCULATIEI IN TIMP EXECUT LUCRARI CU			0.00		0.00
	INDICATOARE METALICE			0.00		0.00
		0.003	0 Total=			303.56

Cheltuieli directe din articole:

GREUTATE	MATERIALE	MANOPERA	UTILAJ	TRANSPORT	TOTAL
11947.2	2191801.46	101418.48	235765.80	201569.50	2730555.24

Din care:

Valoare aferenta utilaje termice = 235765.80

Valoare aferenta utilaje electrice = 0.00

Detaliiere transporturi:

-Articole TRA	180 183.50
-Diferenta transport auto (RON)	21 386.00

Alte cheltuieli directe:

-CONTRIBUTIE ASIGURATORIE DE MUNCA

(101418.48 + 235765.80 + 0.000 +
201569.50 + 0.000) * 0.022500 = 2 281.92

Total cheltuieli directe:

GREUTATE	MATERIALE	MANOPERA	UTILAJ	TRANSPORT	TOTAL
11947.2	2191801.46	103700.39	235765.80	201569.50	2732837.15

Cheltuieli indirecte:

2732837.15 * 0.15000 = 409 925.57

Profit:

3142762.73 * 0.06000 = 188 565.76

TOTAL GENERAL DEVIZ:

3 331 328.49

TVA 3331328.49 * 19.0% =

632 952.41

TOTAL cu TVA

3 964 280.90

NEESENTANT,

*

BENEFICIAR :CONSILIUL JUDETEAN CONSTANTA

OBIECTIV: Covor bituminos DJ 391 Topraisar-Biruinta, km 99+700-105+700

ANTEMASURATOARE

Deviz 51198- DJ 391 Topraisar-Biruinta, km 99+700-105+700

L=6,00km; l=6m; gros.6cm

S=6000mlx6m=36000 mp

Nr. Simbol articol crt.	UM	CANTITATEA
001 DB01A1 [2] Curatirea strat suport mec S=6000mlx6m=36000mp mp	MP.	36000.000
002 DB02D1 [8] Amors supraf cu emulsie cationica S=6000mlx6m=36000mp mp=360smp	100 MP.	360.000
003 DB19G1 Imbrac bet asf cu agregat mare exec lacald in gros de 6cm cu ast mec S=36000 mp	MP.	36000.000
004 7202056 Beton asfaltic BA16 - str de uzura S=36000 mpx0.06 mx2.35 to/mc=5076to	TONA	5076.000
005 TRA01A50 Transportul rutier al materialelor, cu autobasculanta pe dist.= 56 km. -emulsie= 360smpx45.5 kg/smp=16380kg=16.4to -BA16= 5076to Total = 5092.4to	TONA	5092.000
005 XA01RON DIFERENTA PRET TRANSPORT AUTO - RON 6kmx5092toxC.7lei/to = 21386.4 lei	LEI.	21386.000
006 TRA04A33 Transport rutier mater. cu treiler sub 20t pe cilindru +finisor = (15t+20t=35 t)x2(d-1)=70 to	TONA	70.000

007	DI19G1	[2]	ORA	36.000
Autovehicul special rep intr dr cu caroserie LEA de 6,5 t				
5076to :280t/zi=18 zile				
18zile x 2 ore/zi= 36 ore				

008	DF24A1	[2]	BUC.	1.000
Semnalizare rutiera				

DISTANTA DE TRANSPORT ASFALT DJ391 TOPRAISAR-BIRUINTA

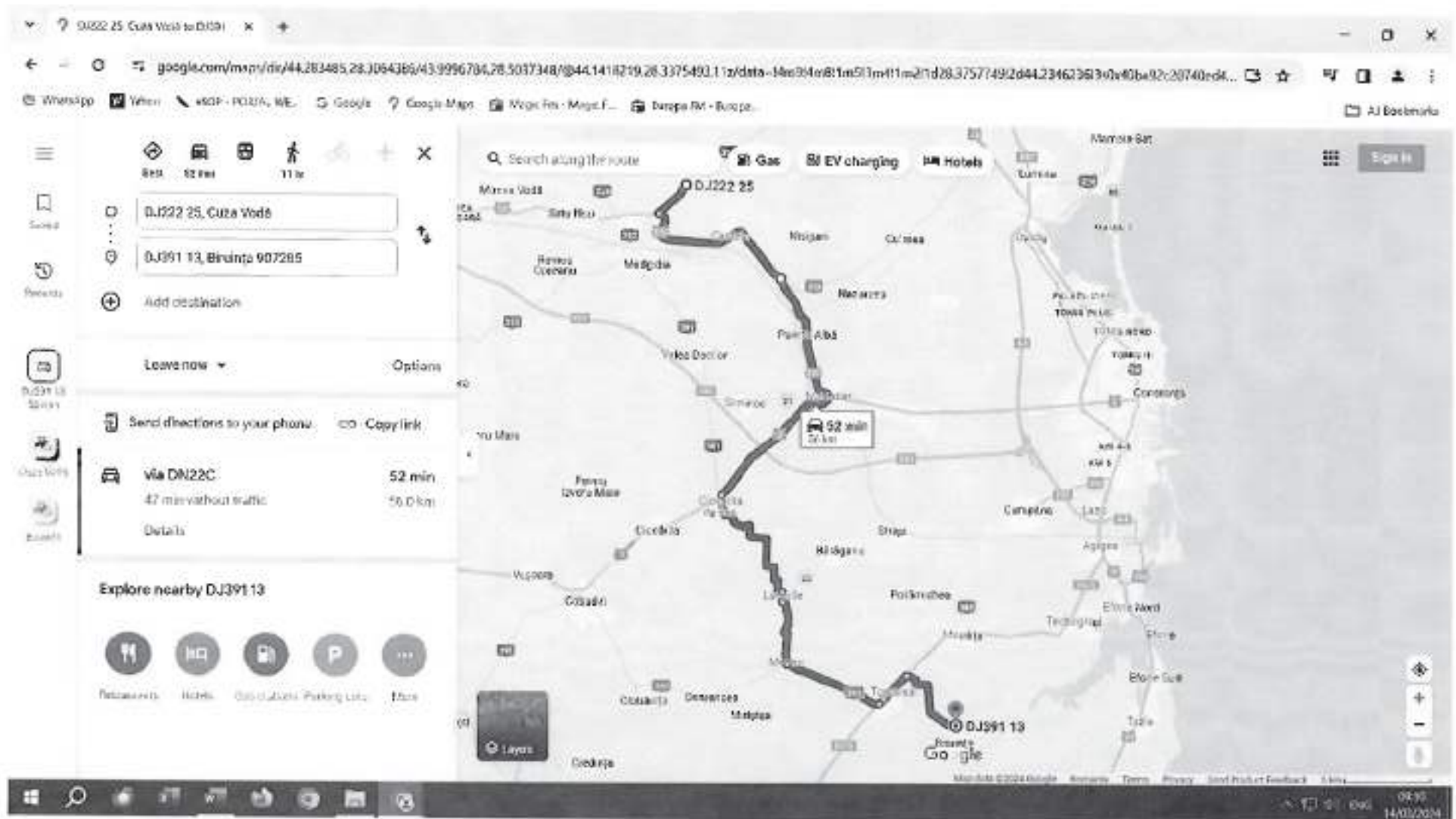



CONSILIUL JUDEȚEAN CONSTANȚA

DIRECȚIA GENERALĂ TEHNICĂ, URBANISM ȘI AMENAJAREA
TERITORIULUI

COMPARTIMENT MONITORIZARE INFRASTRUCTURĂ RUTIERĂ JUDEȚEANĂ

Tel.: +40-241.488.001 / Fax: +40-372.007.900 • e-mail: consjud@cjc.ro •



DRUMURI JUDEȚENE CONSTANȚA S.A.

Nr. INTRARE 3624
IEȘIRE
Data 13.03.2024

NOTĂ DE CONSTATARE DE NECESITATE

Încheiată astăzi 13.03.2024

I. În urma controlului efectuat, comisia formată din

Ing. Sorin ~~PENEA~~ din partea Consiliului Județean Constanța - în calitate de DELEGATAR, la obiectivul: ~~apărare covorire asfaltice~~, ce se execută în baza „Programului cu obiectivele și lucrările de drumuri și poduri pentru anul 2024 finanțate din bugetul Consiliului Județean Constanța”-Anexa nr.5 la Contractul de Delegare nr. 29469/21.08.2023, de către șantierul Băneasa

În prezența ~~șef~~ Dⁿⁱ RADU-CULEA din partea Drumuri Județene Constanța S.A.- în calitate de DELEGAT s-au constatat următoarele:

Sunt necesare lucrări de asfaltare
canioane asfaltice pe următoarele
tronsoane de drum județen:

DJ 391A, Oltenița - Băneasa, Km 7+200 -> 14+000

DJ 391A Băneasa - Dobromir, Km 17+700 -> 18+200

Premierilor asfalteni de caror asfalt
se vor executa lucrări de frezare.

INVITAT U.A.T.

DELEGATAR ✓

DELEGAȚ ✓

Semnătura.....

Semnătura.....

DRUMURI JUDEȚENE
CONSTANȚA S.A.
SECȚIA BĂNEASA
2

Formularul F3

Obiectivul: 0051 45000000 CJC-2024
 Obiectul: 0001 45000000 Covoare asfaltice 2024

Lista cu cantitatile de lucrari
 Deviz oferta 51C18 Covor asf. DJ391A Baneasa-Dobromir,
 km 17+700-18+200 (0.5 km)

Categoria de lucrari: 1000
 Preturile sunt exprimate in RON

= NR. SIMBOL ART.	CANTITATE	UM	PU MAT	VAL MAT	=
= D E N U M I R E			PU MAN	VAL MAN	=
=	A R T I C O L		PU UTI	VAL UTI	=
=			PU TRA	VAL TRA	=
= SPOR MAT MAN UTI	GR./UA	GR.TOT.		T O T A L	=
001 DB01A1 [2] MP.	3000.000		0.02	69.30	
CURATIREA PT APLIC IMBRAC SAU TRATAM			0.00	0.00	
BITUM A STRATSUPPORT DIN BET CIM SAU PAV			0.11	319.50	
PIATRA BITUMATE MEC			0.00	0.00	
	0.000	0 Total=		388.80	
002 DB02D1 [8] 100 MP.	30.000		191.45	5743.40	
AMORS SUPRAF STRAT BAZA SAU IMBRAC EXIST			68.00	2039.99	
IN VEDER APLIC STRAT UZ MIX ASF CU			7.00	210.00	
EMULSIE CATIONICA			0.00	0.00	
	0.050	2 Total=		7993.38	
003 DB19G1 MP.	3000.000		0.00	0.00	
IMBRAC BET ASF CU AGREGAT MARE EXEC LA			2.14	6409.68	
CALD IN GROSIME DE 6 CM CU ASTERN			6.27	18817.65	
MECANICA			0.00	0.00	
	0.000	0 Total=		25227.33	
004 7202056 TONA	423.000		418.00	176814.00	
BETON ASFALTIC BA16, RUL 50/70			0.00	0.00	
			0.00	0.00	
			0.00	0.00	
	2.350	994 Total=		176814.00	
005 TRA01A50 TONA	425.000		0.00	0.00	
TRANSPORTUL RUTIER AL MATERIALELOR,			0.00	0.00	
SEMIFABRICATELOR CU AUTOBASCVLANTA PE			0.00	0.00	
DIST.- 50 KM.			35.00	14875.00	
	0.000	0 Total=		14875.00	
005 XA01RON LEI.	6843.000		0.00	0.00	
DIFERENTA PRET TRANSPORT AUTO - RON			0.00	0.00	
			0.00	0.00	
			1.00	6843.00	
	0.000	0 Total=		6843.00	
006 TRA04A50 TONA	70.000		0.00	0.00	
TRANSPORT RUTIER MATER.SEMIFABR. CU			0.00	0.00	
AUTOREMORCHERE CU REMORCI TREILER SUB			0.00	0.00	
20T PE DIS.50 KM.*			42.50	2975.00	
	0.000	0 Total=		2975.00	

006	XA01RON	LEI.	2321.000	0.00	0.00
	DIFERENTA PRET TRANSPORT AUTO - RON			0.00	0.00
				0.00	0.00
				1.00	2321.00
		0.000	0 Total=		2321.00
007	DI19G1	[2] ORA	4.000	0.00	0.00
	AUTOUTILITARA (LEA)			0.00	0.00
				100.00	400.00
				0.00	0.00
		0.000	0 Total=		400.00
008	DF24A1	[2] BUC.	1.000	281.12	281.12
	SEMNALIZARE RUTIERA ASIG CONTINU			22.44	22.44
	CIRCULATIEI IN TIMP EXECUT LUCRARI CU			0.00	0.00
	INDICATOARE METALICE			0.00	0.00
		0.003	0 Total=		303.56

Cheltuieli directe din articole:

GREUTATE	MATERIALE	MANOPERA	UTILAJ	TRANSPORT	TOTAL
995.603	182907.82	8472.11	19747.15	27014.00	238141.07

Din care:

Valoare aferenta utilaje termice = 19747.15
 Valoare aferenta utilaje electrice = 0.00

Detaliiere transporturi:

-Articole TRA 17 850.00
 -Diferenta transport auto (RON) 9 164.00

Alte cheltuieli directe:

-CONTRIBUTIE ASIGURATORIE DE MUNCA

(8472.11 + 19747.15 + 0.000 +
 27014.00 * 0.000) * 0.022500 = 190.62

Total cheltuieli directe:

GREUTATE	MATERIALE	MANOPERA	UTILAJ	TRANSPORT	TOTAL
995.603	182907.82	8662.73	19747.15	27014.00	238331.70

Cheltuieli indirecte:

238331.70 * 0.15000 = 35 749.75

Profit:

274081.45 * 0.06000 = 16 444.89

TOTAL GENERAL DEVIZ:

TVA 290526.34 * 19.0% = 55 200.00
 TOTAL cu TVA 345 726.34

OFERTANT,

BENEFICIAR :CONSILIUL JUDETEAN CONSTANTA
 OBIECTIV: Covor bituminos **DJ 391A Baneasa-Dobromir,**
Km 17+700-18+200

ANTEMASURATOARE

Deviz 51C18- DJ391A Baneasa-Dobromir, Km 17+700-18+200

L= 0.5km; l=6m; gros.6cm;		S=500mlx6m=3000mp	
Nr. Simbol articol crt.	UM	CANTITATEA	
001 DB01A1 [2] Curatirea strat suport mec S=500mlx6m=3000mp	MP.	3000.000	
002 DB02D1 [8] Amors supraf cu emulsie cationica 3000mp=30smp	100 MP.	30.000	
003 DB19G1 Inbrac bet asf cu agregat mare exec lacald in gros de 6cm cu ast mec 3000mp	MP.	3000.000	
004 7202056 Beton asphaltic BA16 - str de uzura 3000mpx0.06 mx2.35 to/mc=423to	TONA	423.000	
005 TRA01A50 Transportul rutier al materialelor, cu autobasculanta pe <u>dist. = 73 km.</u> -emulsie= 30smpx45.5 kg/smp=1365kg=1.4to -BA16= 423to Total = 424.4to	TONA	425.000	
005 XA01RON DIFERENTA PRET TRANSPORT AUTO - RON 23kmx425tox0.7lei/to = 6842.5 lei	LEI.	6843.000	
006 TRA04A50 Transport rutier mater. cu trailer sub 20t pe <u>dis.89 km.*</u> cilindru +finisor = {15t+20t=35 t}x2(d-1)=70 to	TONA	70.000	

006	XA01RON	LEI.	2321.000
DIFERENTA PRET TRANSPORT AUTO - RON			
39kmx70tox0.85lei/tokm = 2320.5 lei			

007	DI19G1 [2]	ORA	4.000
Autovehicul special rep intr dr cu caroserie LEA de 6,5 t			
425to :280t/zi=1.5 zile			
2zile x 2 ore/zi= 4 ore			

008	DF24A1 [2]	BUC.	1.000
Semnalizare rutiera			

COVER ASPHALTIC DJ391A Baneasa-Dobromir, km 17+700-18+200

The screenshot displays a Google Maps interface with a route from DJ391A to DJ222, Cuzc Vobis. The route is highlighted in red and takes 1 hr 4 min via DJ391A and DJ222. The map shows the road network and surrounding areas. The left sidebar contains navigation options and search results. The top bar shows the search bar and various filters like Gas, EV charging, and Hotels. The bottom bar shows the Windows taskbar and system tray.

Search along the route

Gas EV charging Things to do Hotels

Best 1 hr 4 min 1 hr

DJ391A

DJ222, Cuzc Vobis

Add destination

Leave now Options

Send directions to your phone Copy link

via DJ391A and DJ222 1 hr 4 min 73.0 km

1 hr 4 min 73 km

Explore nearby DJ222

Restaurants Music Gas stations Parking Lots More

Windows taskbar: 09:19 14/03/2024

Formularul F3

Obiectivul: 0051 45000000 CJC-2024
 Obiectul: 0001 45000000 Covoare asfaltice 2024

Lista cu cantitatile de lucrari
 Deviz oferta 51C58 Covor asf. DJ391A Oltina-Baneasa
 km 7+200-14+000(6.8 km)

Categoria de lucrari: 1000
 Preturile sunt exprimate in RON

NR.	SIMBOL ART.	CANTITATE	UM	PU MAT	VAL MAT
=	D E N U M I R E			PU MAN	VAL MAN
=	A R T I C O L			PU UTI	VAL UTI
=				PU TRA	VAL TRA
=	SPOR MAT MAN UTI	GR./UA	GR.TOT.		T O T A L
001	DB01A1 [2] MP.	40800.000		0.02	942.48
	CURATIREA PT APLIC IMBRAC SAU TRATAM			0.00	0.00
	BITUM A STRATSUPPORT DIN BET CIM SAU PAV			0.11	4345.20
	PIATRA BITUMATE MEC			0.00	0.00
		0.000	0 Total=		5287.68
002	DB02D1 [8] 100 MP.	408.000		191.45	78110.17
	AMORS SUPRAF STRAT BAZA SAU IMBRAC EXIST			68.00	27743.86
	IN VEDER APLIC STRAT UZ MIX ASF CU			7.00	2856.00
	EMULSIE CATIONICA			0.00	0.00
		0.050	20 Total=		108710.03
003	DB19G1 MP.	40800.000		0.00	0.00
	IMBRAC BET ASF CU AGREGAT MARE EXEC LA			2.14	87171.65
	CALD IN GROSIME DE 6 CM CU ASTERN			6.27	255920.04
	MECANICA			0.00	0.00
		0.000	1 Total=		343091.69
004	7202056 TONA	5753.000		418.00	2404754.00
	BETON ASFALTIC BA16, RUL 50/70			0.00	0.00
				0.00	0.00
				0.00	0.00
		2.350	13520 Total=		2404754.00
005	TRA01A50 TONA	5771.000		0.00	0.00
	TRANSPORTUL RUTIER AL MATERIALELOR,			0.00	0.00
	SEMIFABRICATELOR CU AUTOBASCULANTA PE			0.00	0.00
	DIST.= 50 KM.			35.00	201985.00
		0.000	0 Total=		201985.00
005	XA01RON LEI.	133310.000		0.00	0.00
	DIFERENTA PRET TRANSPORT AUTO - RON			0.00	0.00
				0.00	0.00
				1.00	133310.00
		0.000	0 Total=		133310.00
006	TRA04A50 TONA	70.000		0.00	0.00
	TRANSPORT RUTIER MATER.SEMIFABR. CU			0.00	0.00
	AUTOREMORCHERE CU REMORCI TREILER SUB			0.00	0.00
	20T PE DIS.50 KM.*			42.50	2975.00
		0.000	0 Total=		2975.00

006	XA01RON	LEI.	2916.000	0.00	0.00
	DIFERENTA PRET TRANSPORT AUTO - RON			0.00	0.00
				0.00	0.00
				1.00	2916.00
	0.000		0 Total=		2916.00
007	DI19G1	[2] ORA	42.000	0.00	0.00
	AUTOUTILITARA (LEA)			0.00	0.00
				100.00	4200.00
				0.00	0.00
	0.000		0 Total=		4200.00
008	DF24A1	[2] BUC.	1.000	281.12	281.12
	SEMNALIZARE RUTIERA ASIG CONTINU			22.44	22.44
	CIRCULATIEI IN TIMP EXECUT LUCRARI CU			0.00	0.00
	INDICATOARE METALICE			0.00	0.00
	0.003		0 Total=		303.56

Cheltuieli directe din articole:

GREUTATE	MATERIALE	MANOPERA	UTILAJ	TRANSPORT	TOTAL
13540.6	2484087.77	114937.95	267321.24	341186.00	3207532.96

Din care:

Valoare aferenta utilaje termice = 267321.24

Valoare aferenta utilaje electrice = 0.00

Detaliiere transporturi:

-Articole TRA	204 960.00
-Diferenta transport auto (RON)	136 226.00

Alte cheltuieli directe:

-CONTRIBUTIE ASIGURATORIE DE MUNCA

$$(114937.95 + 267321.24 * 0.000 + 341186.00 * 0.000) * 0.022500 = 2 586.10$$

Total cheltuieli directe:

GREUTATE	MATERIALE	MANOPERA	UTILAJ	TRANSPORT	TOTAL
13540.6	2484087.77	117524.05	267321.24	341186.00	3210119.07

Cheltuieli indirecte:

3210119.07 * 0.15000 = 481 517.86

Profit:

3691636.93 * 0.06000 = 221 498.22

TOTAL GENERAL DEVIZ:

3 913 135.14

TVA 3913135.14 * 19.0% =

743 495.68

TOTAL cu TVA

4 656 630.82

BENEFICIAR :CONSILIUL JUDETEAN CONSTANTA

OBIECTIV: Cover bituminos DJ 391A Oltina-Baneasa km 7+200-14+000

ANTEMASURATOARE

Deviz 51C58- DJ391A Oltina-Baneasa km 7+200-14+000

L= 6.80km; l=6m; gros.6cm;

S=6800mx6m=40800mp

Nr. Simbol articol crt.	UM	CANTITATEA
001 DB01A1 [2] Curatirea strat suport mec S=6800mlx6m=40800mp	MP.	40800.000
002 DB02D1 [8] Amors supraf cu emulsie cationica 40800mp =408smp	100 MP.	408.000
003 DB19G1 Imbrac bet asf cu agregat mare exec lacald in gros de 6cm cu ast mec 40800mp	MP.	40800.000
004 7202056 Beton asphaltic BA16 - str de uzura 40800mpx0.06 mx2.35 to/mc=5752.8to	TONA	5753.000
005 TRA01A50 Transportul rutier al materialelor,cu autobasculanta pe dist.= 83 km. -emulsie= 408smpx45.5 kg/smp=18564kg=18.564to -BA16- 5752.8to Total = 5771.36to	TONA	5771.000
005 XA01RON DIFERENTA PRET TRANSPORT AUTO - RON 33kmx5687tox0.7lei/to = 131369.7lei	LEI.	131370.000
006 TRA04A50 Transport rutier mater. cu treiler sub 20t pe cilindru +finisor =(15t+20t=35 t)x2(d-i)=70 to	TONA	70.000

006	XA01RON	LEI.	2916.000
DIFERENTA PRET TRANSPORT AUTO - RON			
49kmx70tox0.85lei/tokm = 2915.5 lei			
007	DI19G1 [2]	ORA	42.000
Autovehicul special rep intr dr cu caroserie LEA de 6,5 t			
5753to :280t/zi=20.5 zile=21 zile			
21zile x 2 ore/zi= 42 ore			
008	DF24A1 [2]	BUC.	1.000
Semnalizare rutiera			

DISTANTA TRANSPORT ASFALT OLTINA-BANEASA, D=83 km

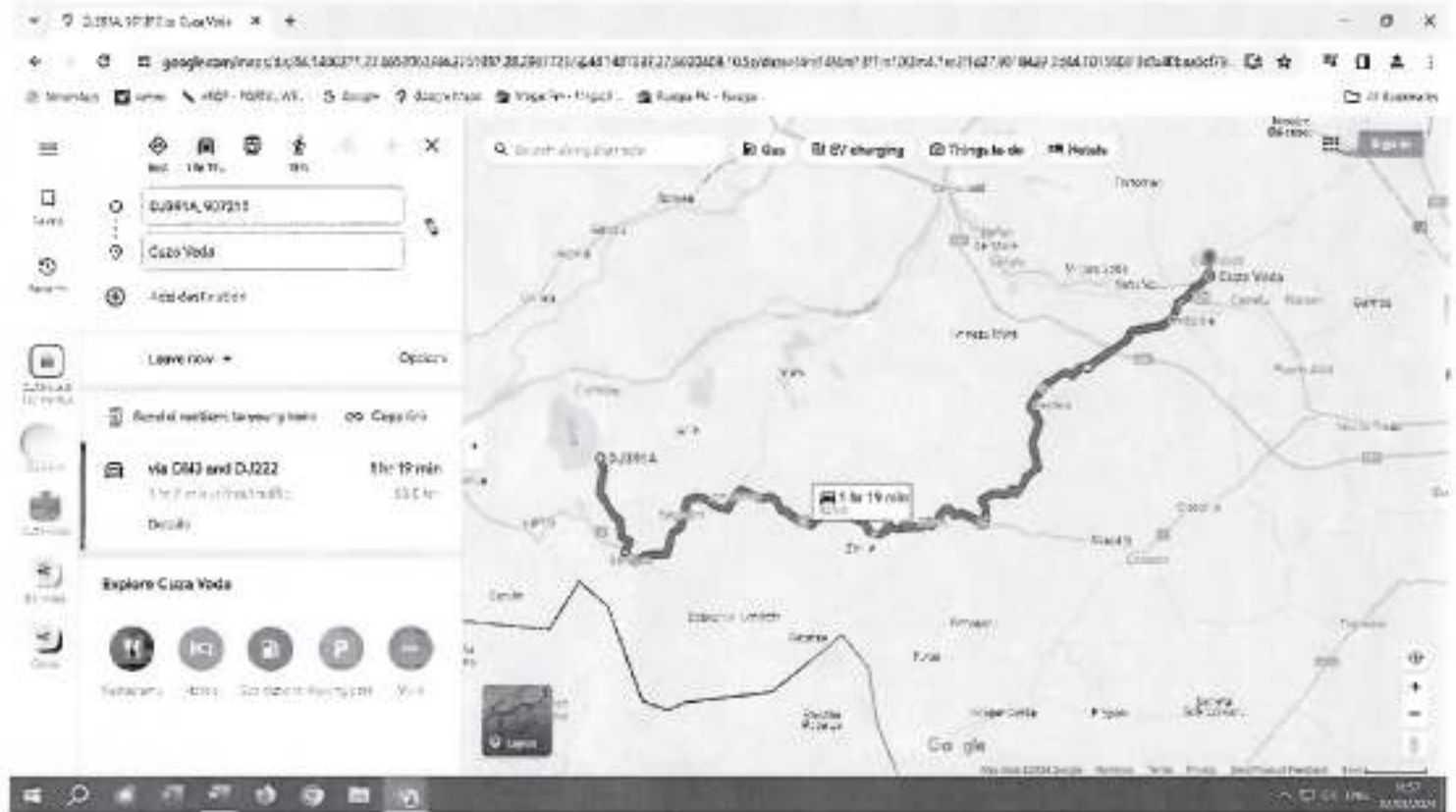

Lista consumurilor de resurse materiale

Lucrarea : CJC-2024

DEVIZ : (LISTA DEVIZE)

Obs: RON = leu greu

Nr. crt.	Denumirea resursei materiale	U.M.	Consumuri cuprinse in oferta	Pret unitar (exclusiv TVA) - RON -	Valoare (exclusiv TVA) - RON -	Furnizor	Greutate (tone)
0	1	2	3	4	5	6	7
1	2800323 EMULSIE DE BITUM CATIONICA CU RUPERE RAPIDA S8877	KG	190155,88	4,200	798654,675		209,171
2	3421097 OTEL PATRAT LAMINAT LA CALD S 334	KG	1408,00	0,000	0,000		1,408
3	3421358 OTEL PATRAT LAMINAT LA CALD S 334	KG	2093,23	0,000	0,000		2,093
4	3421918 OTEL PATRAT LAMINAT LA CALD S 334	KG	2590,80	0,000	0,000		2,591
5	8202806 APA INDUSTRIALA PENTRU LUCRARI	M.C.	1441,84	7,700	11102,178		1441,841
6	7100213 INDICATOR CIRCULATIE TABLA OTEL+FOLIE R. TRIUNGHI LUNGIME= 700MM F21	BUC.	1,28	113,000	144,640		0,003
7	7100964 INDICATOR CIRCULATIE TABLA OTEL+FOLIE R. DREPTUNGHILAR 1400X140MM	BUC.	5,12	315,000	1612,800		0,012
8	7101011 INDICATOR CIRCULATIE TABLA OTEL+FOLIE R. PATRAT LUNGIME= 600 MM F36	BUC.	1,28	156,000	199,680		0,005
9	7101322 INDICATOR CIRCULATIE TABLA OTEL+FOLIE R. CERC D= 600 MM F70 S1848	BUC.	1,92	152,000	291,840		0,006
10	7202055 BETON ASFALTIC BA22,4 LEG. 50/70	TONA	18202,00	370,000	6734740,000		43138,740
11	7202056 BETON ASFALTIC BA16, RUL 50/70	TONA	34864,00	418,000	14573152,000		81930,400
	TOTAL			RON	22119897.81		



Lista consumurilor cu mana de lucru

Lucrarea : CJC-2024

DEVIZ : (LISTA DEVIZE)

Obs: RON = leu greu

Nr. crt.	Denumirea meseriei	Consumuri (om-ore)cu manopera directa	Tarif mediu -RON/ora-	Valoare(exclusiv TVA) - RON - (2 x 3)	Procent 100%
0	1	2	3	4	5
1	ASFALTATOR	32729,264	34,000	1112794,96	100,00
2	Lacatus montator	5,280	34,000	179,52	100,00
	TOTAL		RON	1112974.48	

Ofertant

S.A.

Lista consumurilor de ore de functionare a Utilajelor de constructii

Lucrarea : CJC-2024

DEVIZ : (LISTA DEVIZE)

Obs: RON = leu greu

Nr. crt.	Denumirea utilajului de constructii	Consumuri - ore de functionare -	Tarif orar - RON/ora functionare -	Valoare (exclusiv TVA) - RON - (2 x 3)
0	1	2	3	4
1	AUTOUTILITARA (LEA)	380,000	100,00	38000,000
2	UNIMOG CU PERIE MECANICA	125,378	190,00	23821,725
3	COMPACTOR STATIC AUTOPROP. CU RULOURI(VALTURI), R8-	2756,876	160,00	441100,200
4	COMPACTOR STATIC AUTOPROP.PE PNEURI10,1-16TF	2756,876	160,00	441100,200
5	REPARTIZATORFINISORMIXTURIASFALTICEMOT.TERM.FARAPALP	2756,876	475,00	1309516,219
6	AUTOGUDRONATOR 3500-3600L	292,548	100,00	29254,750
7	AUTOCISTERNA CU DISP.DE STROP CU M.A.J. 5-8T	125,378	165,00	20687,288
	TOTAL		RON	2303480.38



Lista consumurilor privind transporturile

Lucrarea : CJC-2024

DEVIZ : (LISTA DEVIZE)

Obs: RON = leu greu

Nr. crt.	Tip de transport	Elemente rezultate din analiza lucrarilor ce urmeaza a fi executate			Tarif unitar -RON/tona-	Valoare (exclusiv TVA) - RON -
		Tone transportate	km. parcursi	ore de functionare		
0	1	2	3	4	5	6
1	Transport auto (total) din care,pe categorii	53815,000				1798921,70
1.001	TRANSPORTUL RUTIER AL MATERIALELOR,SEMIFABRICATELOR CU AUTOBASCULANTA PE DIST.= 23 KM.	849,000			16,100	13668,90
1.002	TRANSPORTUL RUTIER AL MATERIALELOR,SEMIFABRICATELOR CU AUTOBASCULANTA PE DIST.= 28 KM.	30350,000			19,600	594860,00
1.003	TRANSPORTUL RUTIER AL MATERIALELOR,SEMIFABRICATELOR CU AUTOBASCULANTA PE DIST.= 47 KM.	1432,000			32,900	47112,80
1.004	TRANSPORTUL RUTIER AL MATERIALELOR,SEMIFABRICATELOR CU AUTOBASCULANTA PE DIST.= 50 KM.	20624,000			35,000	721840,00
1.005	TRANSPORT RUTIER MATER.SEMIFABR. CU AUTOREMORCHERE CU REMORCI TREILER SUB 20T PE DIS.17 KM.*	70,000			14,450	1011,50
1.006	TRANSPORT RUTIER MATER.SEMIFABR. CU AUTOREMORCHERE CU REMORCI TREILER SUB 20T PE DIS.32 KM.*	140,000			27,200	3808,00
1.007	TRANSPORT RUTIER MATER.SEMIFABR. CU AUTOREMORCHERE CU REMORCI TREILER SUB 20T PE DIS.33 KM.*	70,000			28,050	1963,50
1.008	TRANSPORT RUTIER MATER.SEMIFABR. CU AUTOREMORCHERE CU REMORCI TREILER SUB 20T PE DIS.50 KM.*	280,000			42,500	11900,00
1.009	Diferenta pret transport auto					402757,00
2	Transport pe cale ferata (total) din care,pe categorii	125284,430				0,00
	TOTAL				RON	1798921,70



**Anexa nr. 7-Tarifele Serviciului la Data de incepere a contractului
la H.C.J. nr.**

TARIFE

**pentru lucrarile de frezare realizate de DRUMURI JUDETENE CONSTANTA SA
în calitate de delegat al Serviciului Public de Administrare a drumurilor județene,
podurilor și podețelor aferente, cuprinse în
"Programul de lucrări"
în anul 2024**

Nr. Crt	Denumire lucrare	UM	Supraf.	Preț materiale (lei)	Tarife manopera (lei)	Tarife utilaj (lei)	Tarife transport (lei)
1	Frezare - h=10 cm	mp	6000	0,03	0,70	2,39	4,69
2	Frezare - h=6 cm	mp	6000	0,03	0,42	2,23	3,08
3	Frezare - h=5 cm	mp	6000	0,03	0,35	2,17	2,69
4	Frezare - h=4 cm	mp	6000	0,03	0,28	2,14	2,29
5	Frezare - h=3 cm	mp	6000	0,03	0,21	2,09	1,89
6	Frezare - h=2 cm	mp	6000	0,03	0,14	2,06	1,49

Nota: Prețurile nu includ TVA și se vor actualiza ori de câte ori apar modificări ale elementelor ce compun aceste prețuri

PREȘEDINTE,
Mihai LUPU

Contrasemneaza,
SECRETAR GENERAL AL JUDEȚULUI

Nesrin GEAFAR

Director general,
ing. Gabriel Răzvan ZAGON



**Anexa nr. 7-Tarifele Serviciului la Data de incepere a contractului
la Proiectul de H.C.J. nr.**

TARIFE

**pentru lucrarile de frezare realizate de DRUMURI JUDETENE CONSTANTA SA
în calitate de delegat al Serviciului Public de Administrare a drumurilor județene,
podurilor și podețelor aferente, cuprinse în
"Programul de lucrări"
în anul 2024**

Nr. Crt	Denumire lucrare	UM	Supraf.	Preț materiale (lei)	Tarife manopera (lei)	Tarife utilaj (lei)	Tarife transport (lei)
1	Frezare - h=10 cm	mp	6000	0,03	0,70	2,39	4,69
2	Frezare - h=6 cm	mp	6000	0,03	0,42	2,23	3,08
3	Frezare - h=5 cm	mp	6000	0,03	0,35	2,17	2,69
4	Frezare - h=4 cm	mp	6000	0,03	0,28	2,14	2,29
5	Frezare - h=3 cm	mp	6000	0,03	0,21	2,09	1,89
6	Frezare - h=2 cm	mp	6000	0,03	0,14	2,06	1,49

Nota: Prețurile nu includ TVA și se vor actualiza ori de câte ori apar modificări ale elementelor ce compun aceste prețuri

PREȘEDINTE,
Mihai LUPU

Avizeaza:
SECRETAR GENERAL AL JUDEȚULUI

Nesrin GEAFAR

Director general,
ing. Gabriel Răzvan ZAGON



Obiectiv : CJC 2024

Centralizator

Obiect: FREZARE COVOARE ASFALTICE 2024

Cod deviz pe obiect	Cheltuieli pe categoria de lucrari	Supraf	Pret mat.	Pret man.	Pret utilaj	Pret transp.	PU	PU	Valoare lei fara TVA
		mp	lei	lei	lei	lei	lei/mp fara TVA	lei/mp fara TVA	
1	2	3						4	5
51208	51208 Frezare cov. asf. (1000m;6m;2cm gros.)	6000	0,03	0,14	2,06	1,49	3,72	3,721	22.324,06
51218	51218 Frezare cov. asf. (1000m;6m;3cm gros.)	6000	0,03	0,21	2,09	1,89	4,22	4,225	25.347,28
51228	51228 Frezare cov. asf. (1000m;6m;4cm gros.)	6000	0,03	0,28	2,14	2,29	4,74	4,746	28.477,56
51238	51238 Frezare cov. asf. (1000m;6m;5cm gros.)	6000	0,03	0,35	2,17	2,69	5,24	5,248	31.485,94
51248	51248 Frezare cov. asf. (1000m;6m;6cm gros.)	6000	0,03	0,42	2,23	3,08	5,76	5,769	34.616,23
51258	51258 Frezare cov. asf. (1000m;6m;10cm gros.)	6000	0,03	0,70	2,39	4,69	7,81	7,818	46.908,39

Ofertant,



Obiectivul: 0051 45000000 CJC-2024
 Obiectul: 0002 45000000 Frezare covoare asfaltice 2024
 Lista cu cantitatile de lucrari
 Deviz oferta 51208 Frezare cov. asf. (1000m;6m;2cm gros.)

Categoria de lucrari: 1000
 Preturile sunt exprimate in RON

= NR. SIMBOL ART.	CANTITATE	UM	PU MAT	VAL MAT	=
= D E N U M I R E			PU MAN	VAL MAN	=
=	A R T I C O L		PU UTI	VAL UTI	=
=			PU TRA	VAL TRA	=
= SPOR MAT MAN UTI	GR./UA	GR.TOT.		T O T A L	=
001	DI18L1 [1] ORA	30.000	0.00	0.00	
	UTILAJE PENTRU FREZAT ASFALT, BETON, ETC.		0.00	0.00	
			300.00	9000.00	
			0.00	0.00	
	0.000	0 Total=		9000.00	
002	TSC35C31 100 MC.	0.240	0.00	0.00	
	INCARC. AUTO CU INCARC. PE PNEURI CUPA		0.00	0.00	
	2,6-3,9 MC ROCI TARI SI F.TARI<25KG/BUC		443.45	106.43	
	LA D. 11-20M		0.00	0.00	
	0.000	0 Total=		106.43	
003	TR11A01C3 TONA	56.000	0.00	0.00	
	INCARCAREA MATERIALELOR,GRUPA A-GRELE SI		11.90	666.40	
	MARUNTE, PRIN ARUNCARE RAMPA SAU TEREN-		0.00	0.00	
	AUTO CATEG.3		0.00	0.00	
	0.000	0 Total=		666.40	
004	TRA01A20 TONA	282.000	0.00	0.00	
	TRANSPORTUL RUTIER AL MATERIALELOR,		0.00	0.00	
	SEMIFABRICATELOR CU AUTOBASCULANTA PE		0.00	0.00	
	DIST.= 20 KM.		14.00	3948.00	
	0.000	0 Total=		3948.00	
005	DB01A1 [2] MP.	6000.000	0.02	138.60	
	CURATIREA PT APLIC IMBRAC SAU TRATAM		0.00	0.00	
	BITUM A STRATSUPORT DIN BET CIM SAU PAV		0.11	639.00	
	PIATRA BITUMATE MEC		0.00	0.00	
	0.000	0 Total=		777.60	
006	TRA04A50 TONA	80.000	0.00	0.00	
	TRANSPORT RUTIER MATER.SEMIFABR. CU		0.00	0.00	
	AUTOREMORCHERE CU REMORCI TREILER SUB		0.00	0.00	
	20T PE DIS.50 KM.*		42.50	3400.00	
	0.000	0 Total=		3400.00	
007	DI19G1 [2] ORA	4.000	0.00	0.00	
	AUTOUTILITARA (LEA)		0.00	0.00	
			100.00	400.00	
			0.00	0.00	
	0.000	0 Total=		400.00	

Cheltuieli directe din articole:

GREUTATE	MATERIALE	MANOPERA	UTILAJ	TRANSPORT	TOTAL
0.000	138.60	666.40	10145.43	7348.00	18298.43

Din care:

Valoare aferenta utilaje termice = 10145.43

Valoare aferenta utilaje electrice = 0.00

Detaliiere transporturi:

-Articole TRA 7 348.00

Alte cheltuieli directe:

-CONTRIBUTIE ASIGURATORIE DE MUNCA

$$(666.40 + 10145.43 * 0.000 + 7348.00 * 0.000) * 0.022500 = 14.99$$

Total cheltuieli directe:

GREUTATE	MATERIALE	MANOPERA	UTILAJ	TRANSPORT	TOTAL
0.000	138.60	681.39	10145.43	7348.00	18313.42

Cheltuieli indirecte:

18313.42 * 0.15000 = 2 747.01

Profit:

21060.44 * 0.06000 = 1 263.63

TOTAL GENERAL DEVIZ:

22 324.06

TVA 22324.06 * 19.0% =

4 241.57

TOTAL cu TVA

26 565.63

OPERANT



ANTEMASURATOARE

Deviz 51208 Frezare cov. asf. 2024 (1000m; 6m; 2cm gros.)

Nr. Simbol articol crt.	UM	CANTITATEA
001 DI18L1 [1] UTILAJE PENTRU FREZAT ASFALT, BETON, ETC. S=1000 mlx6 m =6000 mp : 200 mp/ora = 30 ora	ORA	30.000
002 TSC35C31 Incarc. auto cu incarc. pe pneuri cupa 2,6-3,9 mc roci tari si f.tari<25kg/buc la d. 11-20m S=1000 mlx6 m =6000 mp x0.02 m =120 mc 120 mcx20% = 24 mc:100 =0.24 smc	100 MC.	0.240
003 TRI1AA01C3 Incarcarea materialelor, grupa a-grele si marunte, prin aruncare rampa sau teren- auto categ.3 S=1000 mlx6 m =6000 mp x0.02 m =120 mc 120 mcx20% = 24 mcx2.35 t/mc =56.4 to~56 t	TONA	56.000
004 TRA01A20 Transportul rutier al materialelor, semifabricatelor cu autobasculanta pe dist.= 20 km. S=1000 mlx6 m =6000 mp x0.02 m =120 mc 120 mc x 2.35 t/mc= 282to	TONA	282.000
005 DB01A1 [2] Curatirea pt aplic imbrac sau tratam bitum a stratsuport din bet cim sau pav piatra bitumate mec S=1000 mlx6 m =6000 mp	MP.	6000.000
006 TRA04A50 Transport rutier mater.semifabr. cu autoremorchere cu remorci treiler sub 20t pe dis.50 km.* Transp. utilaje -freza+incarcator=(20t+20 t)x2 d/i=80 to	TONA	80.000
007 DI19G1 [2] Autoutilitara (LEA) 10 ore:6 ore/zi= 1.66 zilex2 ore/zi=3.3 ore~4 ore	ORA	4.000

Formularul F3

Obiectivul: 0051 45000000 CJC-2024
 Obiectul: 0002 45000000 Frezare covoare asfaltice 2024
 Lista cu cantitatile de lucrari
 Deviz oferta 51218 Frezare cov. asf. (1000m;6m;3cm gros.)

Categoria de lucrari: 1000
 Preturile sunt exprimate in RON

= NR. SIMBOL ART.	CANTITATE	UM	PU MAT	VAL MAT	=
= D E N U M I R E			PU MAN	VAL MAN	=
=	A R T I C O L		PU UTI	VAL UTI	=
=			PU TRA	VAL TRA	=
= SPOR MAT MAN UTI	GR./UA	GR.TOT.		T O T A L	=
001 DI18L1	[1] ORA	30.000	0.00	0.00	
UTILAJE PENTRU FREZAT ASFALT, BETON, ETC.			0.00	0.00	
			300.00	9000.00	
			0.00	0.00	
	0.000	0 Total=		9000.00	
002 TSC35C31	100 MC.	0.360	0.00	0.00	
INCARC. AUTO CU INCARC. PE PNEURI CUPA			0.00	0.00	
2,6-3,9 MC ROCI TARI SI F.TARI<25KG/BUC			443.45	159.64	
LA D. 11-20M			0.00	0.00	
	0.000	0 Total=		159.64	
003 TRI1AA01C3	TONA	85.000	0.00	0.00	
INCARCAREA MATERIALELOR,GRUPA A-GRELE SI			11.90	1011.50	
MARUNTE,PRIN ARUNCARE RAMPA SAU TEREN-			0.00	0.00	
AUTO CATEG.3			0.00	0.00	
	0.000	0 Total=		1011.50	
004 TRA01A20	TONA	423.000	0.00	0.00	
TRANSPORTUL RUTIER AL MATERIALELOR,			0.00	0.00	
SEMIFABRICATELOR CU AUTOBASCULANTA PE			0.00	0.00	
DIST.= 20 KM.			14.00	5922.00	
	0.000	0 Total=		5922.00	
005 DB01A1	[2] MP.	6000.000	0.02	138.60	
CURATIREA PT APLIC IMBRAC SAU TRATAM			0.00	0.00	
BITUM A STRATSUPORT DIN BET CIM SAU PAV			0.11	639.00	
PIATRA BITUMATE MEC			0.00	0.00	
	0.000	0 Total=		777.60	
006 TRA04A50	TONA	80.000	0.00	0.00	
TRANSPORT RUTIER MATER.SEMIFABR. CU			0.00	0.00	
AUTOREMORCHERE CU REMORCI TREILER SUB			0.00	0.00	
20T PE DIS.50 KM.*			42.50	3400.00	
	0.000	0 Total=		3400.00	
007 DI19G1	[2] ORA	5.000	0.00	0.00	
AUTOUTILITARA (LEA)			0.00	0.00	
			100.00	500.00	
			0.00	0.00	
	0.000	0 Total=		500.00	

Cheltuieli directe din articole:

GREUTATE	MATERIALE	MANOPERA	UTILAJ	TRANSPORT	TOTAL
0.000	138.60	1011.50	10298.64	9322.00	20770.74

Din care:

Valoare aferenta utilaje termice = 10298.64

Valoare aferenta utilaje electrice = 0.00

Detaliere transporturi:

-Articole TRA 9 322.00

Alte cheltuieli directe:

-CONTRIBUTIE ASIGURATORIE DE MUNCA

$$(1011.50 + 10298.64 + 0.000 + 9322.00 * 0.000) * 0.022500 =$$

22.76

Total cheltuieli directe:

GREUTATE	MATERIALE	MANOPERA	UTILAJ	TRANSPORT	TOTAL
0.000	138.60	1034.26	10298.64	9322.00	20793.50

Cheltuieli indirecte:

20793.50 * 0.15000 =

3 119.03

Profit:

23912.53 * 0.06000 =

1 434.75

TOTAL GENERAL DEVIZ:

25 347.28

TVA 25347.28 * 19.0% =

4 815.98

TOTAL cu TVA

30 163.26

OPERANT,



ANTEMASURATOARE

Deviz 51218 Frezare cov. asf. (1000m; 6m; 3cm gros.)

Nr. Simbol articol crt.	UM	CANTITATEA
001 DI18L1 [1] UTILAJE PENTRU FREZAT ASFALT, BETON, ETC. S=1000 mlx6 m =6000 mp : 200 mp/ora = 30 ora	ORA	30.000
002 TSC35C31 Incarc. auto cu incarc. pe pneuri cupa 2,6-3,9 mc roci tari si f.tari<25kg/buc la d. 11-20m S=1000 mlx6 m =6000 mp x0.03 m =180 mc 180 mcx20% = 36 mc:100 =0.36 smc	100 MC.	0.360
003 TRI1AA01C3 Incarcarea materialelor,grupa a-grele si marunte,prin aruncare rampa sau teren- auto categ.3 S=1000 mlx6 m =6000 mp x0.03 m =180 mc 180 mcx20% = 36 mcx2.35 t/mc =84.6 to~85 t	TONA	85.000
004 TRA01A20 Transportul rutier al materialelor, semifabricatelor cu autobasculanta pe dist.= 20 km. S=1000 mlx6 m =6000 mp x0.03 m =180 mc 180 mcx2.35 t/mc = 423 t	TONA	423.000
005 DB01A1 [2] Curatirea pt aplic imbrac sau tratam bitum a stratsuport din bet cim sau pav piatra bitumate nec S=1000 mlx6 m =6000 mp	MP.	6000.000
006 TRA04A50 Transport rutier mater.semifabr. cu autoremorcare cu remorci treiler sub 20t pe dis.50 km.+ Transp. utilaje-freza+incarcator=(20t+20 t)x2 d/1=80 to	TONA	80.000
007 DI19G1 [2] Autoutilitara (LEA) 15 ore:6 ore/zi = 2.5 zilex2 ore/zi=5 ore	ORA	5.000

Formularul F3

Obiectivul: 0051 45000000 CJC-2024
 Obiectul: 0002 45000000 Frezare covoare asfaltice 2024
 Lista cu cantitatile de lucrari
 Deviz oferta 51228 Frezare cov. asf. (1000m;6m;4cm gros.)

Categoria de lucrari: 1000
 Preturile sunt exprimate in RON

= NR. SIMBOL ART.	CANTITATE	UM	PU MAT	VAL MAT	=
= D E N U M I R E			PU MAN	VAL MAN	=
=	A R T I C O L		PU UTI	VAL UTI	=
=			PU TRA	VAL TRA	=
= SPOR MAT MAN UTI	GR./UA	GR.TOT.		T O T A L	=
001 DI18L1 [1] ORA		30.000	0.00	0.00	
UTILAJE PENTRU FREZAT ASFALT, BETON, ETC.			0.00	0.00	
			300.00	9000.00	
			0.00	0.00	
	0.000	0 Total=		9000.00	
002 TSC35C31 100 MC.		0.480	0.00	0.00	
INCARC. AUTO CU INCARC. PE PNEURI CUPA			0.00	0.00	
2,6-3,9 MC ROCI TARI SI F.TARI<25KG/BU			443.45	212.86	
LA D. 11-20M			0.00	0.00	
	0.000	0 Total=		212.86	
003 TR1AA01C3 TONA		113.000	0.00	0.00	
INCARCAREA MATERIALELOR,GRUPA A-GRELE SI			11.90	1344.70	
MARUNTE,PRIN ARUNCARE RAMPA SAU TEREN-			0.00	0.00	
AUTO CATEG.3			0.00	0.00	
	0.000	0 Total=		1344.70	
004 TRA01A20 TONA		564.000	0.00	0.00	
TRANSPORTUL RUTIER AL MATERIALELOR,			0.00	0.00	
SEMIFABRICATELOR CU AUTOBASCULANTA PE			0.00	0.00	
DIST.= 20 KM.			14.00	7896.00	
	0.000	0 Total=		7896.00	
005 DB01A1 [2] MP.		6000.000	0.02	138.60	
CURATIREA PT APLIC IMBRAC SAU TRATAM			0.00	0.00	
BITUM A STRATSUPT DIN BET CIM SAU PAV			0.11	639.00	
PIATRA BITUMATE MEC			0.00	0.00	
	0.000	0 Total=		777.60	
006 TRA04A50 TONA		80.000	0.00	0.00	
TRANSPORT RUTIER MATER.SEMIFABR. CU			0.00	0.00	
AUTOREMORCHERE CU REMORCI TREILER SUB			0.00	0.00	
20T PE DIS.50 KM.*			42.50	3400.00	
	0.000	0 Total=		3400.00	
007 DI19G1 [2] ORA		7.000	0.00	0.00	
AUTOUTILITARA (LEA)			0.00	0.00	
			100.00	700.00	
			0.00	0.00	
	0.000	0 Total=		700.00	

Cheltuieli directe din articole:

GREUTATE	MATERIALE	MANOPERA	UTILAJ	TRANSPORT	TOTAL
0.000	138.60	1344.70	10551.86	11296.00	23331.16

Din care:

Valoare aferenta utilaje termice = 10551.86

Valoare aferenta utilaje electrice = 0.00

Detaliere transporturi:

-Articole TRA 11 296.00

Alte cheltuieli directe:

-CONTRIBUTIE ASIGURATORIE DE MUNCA

(1344.70 +	10551.86 * 0.000 +	
	11296.00 * 0.000)	* 0.022500 =	30.26

Total cheltuieli directe:

GREUTATE	MATERIALE	MANOPERA	UTILAJ	TRANSPORT	TOTAL
0.000	138.60	1374.96	10551.86	11296.00	23361.41

Cheltuieli indirecte:

23361.41 * 0.15000 = 3 504.21

Profit:

26865.62 * 0.06000 = 1 611.94

TOTAL GENERAL DEVIZ:

28 477.56

TVA 28477.56 * 19.0% =

5 410.74

TOTAL cu TVA

33 888.30

~~SECRET~~

ANTEMASURATOARE

Deviz 51228 Frezare cov. asf. (1000m;6m;4cm gros.)

Nr. Simbol articol crt.	UM	CANTITATEA
001 DI18L1 [1] UTILAJE PENTRU FREZAT ASFALT, BETON, ETC. S=1000 mlx6 m =6000 mp : 200 mp/ora = 30 ora	ORA	30.000
002 TSC35C31 Incarc. auto cu incarc. pe pneuri cupa 2,6-3,9 mc roci tari si f.tari<25kg/buc la d. 11-20m S=1000 mlx6 m =6000 mpx0.04 m =240 mc 240 mcx20%= 48 mc:100 =0.48 smc	100 MC.	0.480
003 TR11AA01C3 Incarcarea materialelor,grupa a-grele si marunte,prin aruncare rampa sau teren- auto categ.3 S=1000 mlx6 m =6000 mpx0.04 m =240 mc 240 mcx20%= 48 mcx2.35 t/mc =112.8 to-113 t	TONA	113.000
004 TRA01A20 Transportul rutier al materialelor, semifabricatelor cu autobasculanta pe dist.= 20 km. S=1000 mlx6 m =6000 mpx0.04 m =240 mc 240 mcx2.35 t/mc= 564 t	TONA	564.000
005 DB01A1 [2] Curatirea pt aplic imbrac sau tratam bitum a stratsuport din bet cim sau pav piatra bitumate mec S=1000 mlx6 m =6000 mp	MP.	6000.000
006 TRA04A50 Transport rutier mater.semifabr. cu autoremorcare cu remorci treiler sub 20t pe dis.50 km.* Transp. utilaje-freza+incarcator=(20t+20 t)x2 d/i=80 to	TONA	80.000
007 DI19G1 [2] AUTOUTILITARA (LEA) 20 ore:6 ore/zi= 3.34 zilex2 ore/zi=7 ore	ORA	7.000

Formularul F3

Obiectivul: 0051 45000000 CJC-2024
 Obiectul: 0002 45000000 Frezare covoare asfaltice 2024
 Lista cu cantitatile de lucrari
 Deviz oferta 51238 Frezare cov. asf. (1000m;6m;5cm gros.)

Categoria de lucrari: 1000
 Preturile sunt exprimate in RON

= NR. SIMBOL ART.	CANTITATE	UM	PU MAT	VAL MAT	=
= D E N U M I R E			PU MAN	VAL MAN	=
=	A R T I C O L		PU UTI	VAL UTI	=
=			PU TRA	VAL TRA	=
= SPOR MAT MAN UTI	GR./UA	GR.TOT.		T O T A L	=
001	DI18L1 [1] ORA	30.000	0.00	0.00	
	UTILAJE PENTRU FREZAT ASFALT, BETON, ETC.		0.00	0.00	
			300.00	9000.00	
			0.00	0.00	
	0.000	0 Total=		9000.00	
002	TSC35C31 100 MC.	0.600	0.00	0.00	
	INCARC. AUTO CU INCARC. PE PNEURI CUPA 2,6-3,9 MC ROCI TARI SI F.TARI<25KG/BU LA D. 11-20M		0.00	0.00	
			443.45	266.07	
			0.00	0.00	
	0.000	0 Total=		266.07	
003	TR11AA01C3 TONA	141.000	0.00	0.00	
	INCARCAREA MATERIALELOR,GRUPA A-GRELE SI MARUNTE,PRIN ARUNCARE RAMPA SAU TEREN- AUTO CATEG.3		11.90	1677.90	
			0.00	0.00	
			0.00	0.00	
	0.000	0 Total=		1677.90	
004	TRA01A20 TONA	705.000	0.00	0.00	
	TRANSPORTUL RUTIER AL MATERIALELOR, SEMIFABRICATELOR CU AUTOBASCULANTA PE DIST.= 20 KM.		0.00	0.00	
			0.00	0.00	
			14.00	9870.00	
	0.000	0 Total=		9870.00	
005	DB01A1 { 2} MP.	5000.000	0.02	138.60	
	CURATIREA PT APLIC IMBRAC SAU TRATAM BITUM A STRATSUPORT DIN BET CIM SAU PAV PIATRA BITUMATE MEC		0.00	0.00	
			0.11	639.00	
			0.00	0.00	
	0.000	0 Total=		777.60	
006	TRA04A50 TONA	80.000	0.00	0.00	
	TRANSPORT RUTIER MATER.SEMIFABR. CU AUTOREMORCHERE CU REMORCI TREILER SUB 20T PE DIS.50 KM.*		0.00	0.00	
			0.00	0.00	
			42.50	3400.00	
	0.000	0 Total=		3400.00	
007	DI19G1 [2] ORA	8.000	0.00	0.00	
	AUTOUTILITARA (LEA)		0.00	0.00	
			100.00	800.00	
			0.00	0.00	
	0.000	0 Total=		800.00	

Cheltuieli directe din articole:

GREUTATE	MATERIALE	MANOPERA	UTILAJ	TRANSPORT	TOTAL
0.000	138.60	1677.90	10705.07	13270.00	25791.57

Din care:

Valoare aferenta utilaje termice = 10705.07
 Valoare aferenta utilaje electrice = 0.00

Detaliiere transporturi:

-Articole TRA 13 270.00

Alte cheltuieli directe:

-CONTRIBUTIE ASIGURATORIE DE MUNCA

(1677.90 + 10705.07 * 0.000 +
 13270.00 * 0.000) * 0.022500 = 37.75

Total cheltuieli directe:

GREUTATE	MATERIALE	MANOPERA	UTILAJ	TRANSPORT	TOTAL
0.000	138.60	1715.65	10705.07	13270.00	25829.32

Cheltuieli indirecte:

25829.32 * 0.15000 = 3 874.40

Profit:

29703.72 * 0.06000 = 1 782.22

TOTAL GENERAL DEVIZ:

31 485.94

TVA 31485.94 * 19.0% =

5 982.33

TOTAL cu TVA

37 468.27

OFERTANT,



ANTEMASURATOARE

Deviz 51238 Frezare cov. asf. (1000m;6m;5cm gros.)

Nr. Simbol articol crt.	UM	CANTITATEA
001 DI16L1 [1] UTILAJE PENTRU FREZAT ASFALT, BETON, ETC. S=1000 mlx6 m =6000 mp : 200 mp/ora = 30 ora	ORA	30.000
002 TSC35C31 Incarc. auto cu incarc. pe pneuri cupa 2,6-3,9 mc roci tari si f.tari<25kg/buc la d. 11-20m S=1000 mlx6 m =6000 mpx0.05 m =300 mc 300 mcx20% = 60 mc:100 =0.60 smc	100 MC.	0.600
003 TRI1AA01C3 Incarcarea materialelor,grupa a-grele si marunte,prin aruncare rampa sau teren- auto categ.3 S=1000 mlx6 m =6000 mpx0.05 m =300 mc 300 mcx20% = 60 mcx2.35 t/mc =141 to	TONA	141.000
004 TRA01A20 Transportul rutier al materialelor, semifabricatelor cu autobasculanta pe dist.= 20 km. S=1000 mlx6 m =6000 mpx0.05 m =300 mc 300 mcx2.35 t/mc = 705 t	TONA	705.000
005 DB01A1 [2] Curatirea pt aplic imbrac sau tratam bitum a stratsuport din bet cim sau pav piatra bitumate mec S=1000 mlx6 m =6000 mp	MP.	6000.000
006 TRA04A50 Transport rutier mater.semifabr. cu autoremorchere cu remorci treiler sub 20t pe dis.50 km.+ Transp. utilaje -freza+incarcator=(20t+20 t)x2 d/i=80 to	TONA	80.000
007 DI19G1 [2] AUTOUTILITARA (LEA) 25 ore:6 ore/zi= 4.2 zilex2 ore/zi=8 ore	ORA	8.000

Formularul F3

Obiectivul: 0051 45000000 CJC-2024
 Obiectul: 0002 45000000 Frezare covoare asfaltice 2024
 Lista cu cantitatile de lucrari
 Deviz oferta 51248 Frezare cov. asf. (1000m; 6m; 6cm gros.)

Categoria de lucrari: 1000
 Preturile sunt exprimate in RON

= NR. SIMBOL ART.	CANTITATE	UM	PU MAT	VAL MAT	=
= D E N U M I R E			PU MAN	VAL MAN	=
=	A R T I C O L		PU UTI	VAL UTI	=
=			PU TRA	VAL TRA	=
= SPOR MAT MAN UTI	GR./UA	GR.TOT.		T O T A L	=
001	DI18L1 [1] ORA	30.000	0.00	0.00	
	UTILAJE PENTRU FREZAT ASFALT, BETON, ETC.		0.00	0.00	
			300.00	9000.00	
			0.00	0.00	
	0.000	0 Total=		9000.00	
002	TSC35C31 100 MC.	0.720	0.00	0.00	
	INCARC. AUTO CU INCARC. PE PNEURI CUPA 2,6-3,9 MC ROCI TARI SI F.TARI<25KG/BUC LA D. 11-20M		0.00	0.00	
			443.45	319.28	
			0.00	0.00	
	0.000	0 Total=		319.28	
003	TR1AA01C3 TONA	169.000	0.00	0.00	
	INCARCAREA MATERIALELOR, GRUPE A-GRELE SI MARUNTE, PRIN ARUNCARE RAMPA SAU TEREN- AUTO CATEG.3		11.90	2011.10	
			0.00	0.00	
			0.00	0.00	
	0.000	0 Total=		2011.10	
004	TRA01A20 TONA	846.000	0.00	0.00	
	TRANSPORTUL RUTIER AL MATERIALELOR, SEMIFABRICATELOR CU AUTOBASCULANTA PE DIST.= 20 KM.		0.00	0.00	
			0.00	0.00	
			14.00	11844.00	
	0.000	0 Total=		11844.00	
005	DB01A1 [2] MP.	6000.000	0.02	138.60	
	CURATIREA PT APLIC IMBRAC SAU TRATAM BITUM A STRATSUPORT DIN BET CIM SAU PAV PIATRA BITUMATE MEC		0.00	0.00	
			0.11	639.00	
			0.00	0.00	
	0.000	0 Total=		777.60	
006	TRA04A50 TONA	80.000	0.00	0.00	
	TRANSPORT RUTIER MATER.SEMIFABR. CU AUTOREMORCHERE CU REMORCI TREILER SUB 20T PE DIS.50 KM.*		0.00	0.00	
			0.00	0.00	
			42.50	3400.00	
	0.000	0 Total=		3400.00	
007	DI19G1 [2] ORA	10.000	0.00	0.00	
	AUTOUTILITARA (LEA)		0.00	0.00	
			100.00	1000.00	
			0.00	0.00	
	0.000	0 Total=		1000.00	

Cheltuieli directe din articole:

GREUTATE	MATERIALE	MANOPERA	UTILAJ	TRANSPORT	TOTAL
0.000	138.60	2011.10	10958.28	15244.00	28351.98

Din care:

Valoare aferenta utilaje termice = 10958.28

Valoare aferenta utilaje electrice = 0.00

Detaliere transporturi:

-Articole TRA 15 244.00

Alte cheltuieli directe:

-CONTRIBUTIE ASIGURATORIE DE MUNCA

(2011.10 + 10958.28 * 0.000 +

15244.00 * 0.000) * 0.022500 =

45.25

Total cheltuieli directe:

GREUTATE	MATERIALE	MANOPERA	UTILAJ	TRANSPORT	TOTAL
0.000	138.60	2056.35	10958.28	15244.00	28397.23

Cheltuieli indirecte:

28397.23 * 0.15000 =

4 259.59

Profit:

32656.82 * 0.06000 =

1 959.41

TOTAL GENERAL DEVIZ:

34 616.23

TVA 34616.23 * 19.0% =

6 577.08

TOTAL cu TVA

41 193.31

OPERANT,
10/11/2013

ANTEMASURATOARE

Deviz 51248 Frezare cov. asf. (1000m; 6m; 6cm gros.)

Nr. Simbol articol crt.	UM	CANTITATEA
001 DI19L1 [1] UTILAJE PENTRU FREZAT ASFALT, BETON, ETC. S=1000 mlx6 m =6000 mp : 200 mp/ora = 30 ora	ORA	30.000
002 TSC35C31 Incarc. auto cu incarc. pe pneuri cupa 2,6-3,9 mc roci tari si f.tari<25kg/buc la d. 11-20m S=1000 mlx6 m =6000 mpx0.06 m =360 mc 360 mcx20% = 72 mc:100 =0.72 smc	100 MC.	0.720
003 TR11AA01C3 Incarcarea materialelor, grupa a-grele si marunte, prin aruncare rampa sau teren- auto categ.3 S=1000 mlx6 m =6000 mpx0.06 m =360 mc 360 mcx20% = 72 mcx2.35 t/mc =169 to	TONA	169.000
004 TRA01A20 Transportul rutier al materialelor, semifabricatelor cu autobasculanta pe dist.= 20 km. S=1000 mlx6 m =6000 mpx0.06 m =360 mc 360 mcx2.35 t/mc = 846 t	TONA	846.000
005 DB01A1 [2] Curatirea pt aplic imbrac sau tratam bitum a stratsuport din bet cim sau pav piatra bitumate mec S=1000 mlx6 m =6000 mp	MP.	6000.000
006 TRA04A50 Transport rutier mater.semifabr. cu autoremorchere cu remorci treiler sub 20t pe dis.50 km.* Transp. utilaje -freza+incarcator=(20t+20 t)x2 d/i=80 to	TONA	80.000
007 DI19G1 [2] AUTOUTILITARA (LEA) 30 ore:6 ore/zi= 5 zilex2 ore/zi=10 ore	ORA	10.000

Formularul F3

Obiectivul: 0051 45000000 CJC-2024
 Obiectul: 0002 45000000 Frezare covoare asfaltice 2024
 Lista cu cantitatile de lucrari
 Deviz oferta 51258 Frezare cov. asf. (1000m;6m;10cm gros.)

Categoria de lucrari: 1000
 Preturile sunt exprimate in RON

= NR. SIMBOL ART.	CANTITATE	UM	PU MAT	VAL MAT	=
= D E N U M I R E			PU MAN	VAL MAN	=
=	A R T I C O L		PU UTI	VAL UTI	=
=			PU TRA	VAL TRA	=
= SPOR MAT MAN UTI	GR./UA	GR.TOT.		T O T A L	=
001 DI18L1	[1] ORA	30.000	0.00	0.00	
UTILAJE PENTRU FREZAT ASFALT, BETON, ETC.			0.00	0.00	
			300.00	9000.00	
			0.00	0.00	
	0.000	0 Total=		9000.00	
002 TSC35C31	100 MC.	1.200	0.00	0.00	
INCARC. AUTO CU INCARC. PE PNEURI CUPA			0.00	0.00	
2,6-3,9 MC ROCI TARI SI P.TARI<25KG/BUK			443.45	532.14	
LA D. 11-20M			0.00	0.00	
	0.000	0 Total=		532.14	
003 TRI1AA01C3	TONA	282.000	0.00	0.00	
INCARCAREA MATERIALELOR,GRUPA A-GRELE SI			11.90	3355.80	
MARUNTE,PRIN ARUNCARE RAMPA SAU TEREN-			0.00	0.00	
AUTO CATEG.3			0.00	0.00	
	0.000	0 Total=		3355.80	
004 TRA01A20	TONA	1410.000	0.00	0.00	
TRANSPORTUL RUTIER AL MATERIALELOR,			0.00	0.00	
SEMIFABRICATELOR CU AUTOBASCULANTA PE			0.00	0.00	
DIST.= 20 KM.			14.00	19740.00	
	0.000	0 Total=		19740.00	
005 DB01A1	[2] MP.	6000.000	0.02	138.60	
CURATIREA PT APLIC IMBRAC SAU TRATAM			0.00	0.00	
BITUM A STRATSUPORT DIN BET CIM SAU PAV			0.11	639.00	
PIATRA BITUMATE MEC			0.00	0.00	
	0.000	0 Total=		777.60	
006 TRA04A50	TONA	80.000	0.00	0.00	
TRANSPORT RUTIER MATER.SEMIFABR. CU			0.00	0.00	
AUTOREMORCHERE CU REMORCI TREILER SUB			0.00	0.00	
20T PE DIS.50 KM.*			42.50	3400.00	
	0.000	0 Total=		3400.00	
007 DI19G1	[2] ORA	16.000	0.00	0.00	
AUTOUTILITARA (LEA)			0.00	0.00	
			100.00	1600.00	
			0.00	0.00	
	0.000	0 Total=		1600.00	

=====

Cheltuieli directe din articole:

GREUTATE	MATERIALE	MANOPERA	UTILAJ	TRANSPORT	TOTAL
0.000	138.60	3355.80	11771.14	23140.00	38405.54

Din care:

Valoare aferenta utilaje termice = 11771.14

Valoare aferenta utilaje electrice = 0.00

Detaliere transporturi:

-Articole TRA 23 140.00

Alte cheltuieli directe:

-CONTRIBUTIE ASIGURATORIE DE MUNCA

(3355.80 + 11771.14 + 0.000 +
23140.00 + 0.000) * 0.022500 = 75.51

Total cheltuieli directe:

GREUTATE	MATERIALE	MANOPERA	UTILAJ	TRANSPORT	TOTAL
0.000	138.60	3431.31	11771.14	23140.00	38481.05

Cheltuieli indirecte:

38481.05 * 0.15000 = 5 772.16

Profit:

44253.20 * 0.06000 = 2 655.19

TOTAL GENERAL DEVIZ:

46 908.39

TVA 46908.39 * 19.0% =

8 912.59

TOTAL cu TVA

55 820.98

OFFERTANT



ANTEMASURATOARE

Deviz 51258 Frezare cov. asf. (1000m/6m/ 10cm gros.)

Nr. Simbol articol crt.	UM	CANTITATEA
001 DI18L1 [1] UTILAJE PENTRU FREZAT ASFALT, BETON, ETC. 1000m ^l x6m=6000mp:200mp/ora=30 ore	ORA	30.000
002 TSC35C31 Incarc. auto cu incarc. pe pneuri cupa 2,6-3,9 mc roci tari si f.tari<25kg/buc la d. 11-20m 6000mpx0.10m=600mc 600mcx20%=120mc=1.2 smc	100 MC.	1.200
003 TR11AA01C3 Incarcarea materialelor, grupa a-grele si marunte, prin aruncare rampa sau teren- auto categ.3 120mcx2.35to/mc=282to	TONA	282.000
004 TRA01A20 Transportul rutier al materialelor, semifabricatelor cu autobasculanta pe dist.= 20 km. 6000mpx0.10m=600mc 600mcx2.35to/mc=1410to	TONA	1410.000
005 DB01A1 [2] Curatirea pt aplic imbrac sau tratam bitum a stratsuport din bet cim sau pav piatra bitumate mec 6000mp	MP.	6000.000
006 TRA04A50 Transport rutier mater.semifabr. cu autoremorchere cu remorci treiler sub 20t pe dis.50 km.* freza (20to)+incarcator (20to)=40tox2=80 to	TONA	80.000
007 DI19G1 [2] AUTOUTILITARA (LEA) 30ore ----- 6cm gros X ----- 10cm gros X=(30orex10cm)/6cm= 50 ore:6 ore/zi= 8zile 8 zile x 2ore/zi=16 ore	ORA	16.000

TARIFE
pentru lucrările de plombare realizate de Drumuri Județene Constanța SA
în calitate de gestionar al Serviciului Public de Administrare a drumurilor județene,
podurilor și podețelor aferente, cuprinse în
"Programul cu obiectivele și lucrările de drumuri și poduri al CIC"
în anul 2024

Nr. Crt	Denumire lucrare	UM	Preț mat.	Tarife man.	Tarife utilaj	Tarife transport	TOTAL fara TVA	TOTAL cu TVA
			Lei	Lei	Lei	Lei		
A	Plombări îmbrăcăminți rutiere							
A1	DJ. 391 MANGALIA-NEGRU VODA = 1000 m2 – KM 2+700 la KM 31+100	mp	65.30	12.50	17.93	13.91	109.64	130.47
A2	DJ. 391A INTERSECȚIE CU DJ 392 VIROAGA – 500 m2 KM 59+000 la KM 70+000	mp	65.30	12.50	17.93	13.10	108.83	129.50
A3	DJ 222 Mihail -Kogalniceanu-Pietreni =1000 mp	mp	65.30	12.50	17.93	11.76	107.49	127.91
A4	DJ 223 Cernavoda-Dunarea=900 mp	mp	65.23	12.49	17.99	7.42	103.12	122.71
A5	DJ 224-Medgidia-DC63 Baltagești=500 mp	mp	65.30	12.50	17.93	8.69	104.42	124.26
A6	DJ 308-Ciocarlia-Lanurile=500 mp	mp	65.30	12.50	17.93	5.92	101.65	120.96
A7	DJ228 A- DN22C) -Nod A= 300 mp	mp	60.21	12.50	17.85	7.66	98.22	116.88

NOTA:Prețurile nu includ TVA și se vor actualiza ori de câte ori apar modificări ale elementelor ce compun aceste prețuri

PREȘEDINTE,
Mihai LUPU

Avizează,
SECRETAR GENERAL AL JUDEȚULUI
Nesrin GEAFAR

Director General
ing. Razvan-Gabriel ZAGON

TARIFE

pentru lucrările de plombare realizate de Drumuri Județene Constanța SA
în calitate de gestionar al Serviciului Public de Administrare a drumurilor județene,
podurilor și podetelor aferente, cuprinse în
"Programul cu obiectivele și lucrările de drumuri și poduri al CJC"
în anul 2024

Nr. Crt	Denumire lucrare	UM	Preț	Tarife	Tarife	Tarife	TOTAL fara TVA	TOTAL cu TVA
			mat. Lei	man. Lei	utilaj Lei	transport Lei		
A	Plombări îmbrăcămînți rutiere							
A1	DJ. 391 MANGALIA-NEGRU VODA = 1000 m2 – KM 2+700 la KM 31+100	mp	65.30	12.50	17.93	13.91	109.64	130.47
A2	DJ. 391A INTERSECȚIE CU DJ 392 VIROAGA – 500 m2 KM 59+000 la KM 70+000	mp	65.30	12.50	17.93	13.10	108.83	129.50
A3	DJ 222 Mihail -Kogalniceanu-Pietreni =1000 mp	mp	65.30	12.50	17.93	11.76	107.49	127.91
A4	DJ 223 Cernavoda-Dunarea=900 mp	mp	65.23	12.49	17.99	7.42	103.12	122.71
A5	DJ 224-Medgidia-DC63 Baltagești=500 mp	mp	65.30	12.50	17.93	8.69	104.42	124.26
A6	DJ 308-Ciocarlia-Lanurile=500 mp	mp	65.30	12.50	17.93	5.92	101.65	120.96
A7	DJ228 A- DN22C) -Nod A= 300 mp	mp	60.21	12.50	17.85	7.66	98.22	116.88

NOTA:Prețurile nu includ TVA și se vor actualiza ori de câte ori apar modificări ale elementelor ce compun aceste prețuri

PREȘEDINTE,
Mihai LUPU

Contrasemnează,
SECRETAR GENERAL AL JUDEȚULUI
Nesrin GEAFAR





CONSILIUL JUDEȚEAN CONSTANȚA

DIRECȚIA GENERALĂ TEHNICĂ, URBANISM ȘI AMENAJAREA
TERITORIULUI



COMPARTIMENT MONITORIZARE INFRASTRUCTURĂ RUTIERĂ JUDEȚEANĂ

Tel.: +40-241.488.001 / Fax: +40-372.007.000 • e-mail: consjud@cjc.ro

NOTĂ DE CONSTATARE DE NECESITATE

Încheiată astăzi 02.02.2024

DRUMURI JUDEȚENE CONSTANȚA S.A.	
Nr. INTRARE	1520
IEȘIRE	
Data	05.02.2024

I. În urma controlului efectuat, comisia formată din

ing. GHILEA ADALET

din partea Consiliului Județean Constanța - în

calitate de DELEGATAR, la obiectivul: TOPRAISAR

, ce se execută în baza „Programului cu obiectivele

și lucrările de drumuri și poduri pentru anul 2024 finanțate din bugetul Consiliului Județean Constanța”-Anexa nr.5 la

Contractul de Delegare nr. 29469/21.08.2023, de către șantierul TOPRAISAR.

În prezența:

ing. CALU MIRCEA

din partea Drumuri Județene Constanța S.A.- în calitate de

DELEGĂT s-au constatat următoarele: PLOMBARI

În urma sesizărilor șefului de secție și a verificărilor în teren
s-a constatat necesitatea următoarelor lucrări de plombări
îmbreșcăminti bituminose pe următoarele drumuri:

- DJ 391 - MANGALIA - NEGRU VOȘA - S = 1000mp - km 2⁺¹⁰⁰ la km 31⁺¹⁰⁰

- DJ 391A - intersecție cu DJ 392 - VITROAGA - S = 500mp - km 53⁺¹⁰⁰ la km 70⁺¹⁰⁰

Suprafețele sunt aproximative urmând ca în urma măsurătorilor
să fie definitive.

INVITAT U.A.T.

DELEGATAR

DELEC

Semnătura.....

Semnătura.....

DR
C
SE

JENE
S.A.
ISAR

Persoana juridica achizitoare
CONSILIUL JUDETEAN CONSTANTA

Formularul P3

Obiectivul: 0080 45000000 CJC2024
 Obiectul: 0003 45000000 Plombe rutiere 2024
 Lista cu cantitatile de lucrari
 Deviz oferta PR3016 DJ391 Mangalia - Negru Voda -
 1000mp

Categoria de lucrari: 0100
 Preturile sunt exprimate in RON

= NR. SIMBOL ART.	CANTITATE	UM	PU MAT	VAL MAT	=
= D E N U M I R E			PU MAN	VAL MAN	=
	A R T I C O L		PU UTI	VAL UTI	=
			PU TRA	VAL TRA	=
= SPOR MAT MAN UTI	GR./UA	GR.TOT.		T O T A L	=
001	DI10L1 [1] ORA	20.000	0.00	0.00	
	UTILAJE PTR FREZAT ASFALT, BETON, ETC		0.00	0.00	
			300.00	6000.00	
			0.00	0.00	
	0.000	0 Total=		6000.00	
002	TRB04A2 TONA	117.500	0.00	0.00	
	TRANSPORTUL MATERIALELOR CU LOPATA(MAX. 3M CRIZ SAU 2M VERT) MATERIALE CU ADERENTA 2 LOPATARE		35.36	4154.76	
			0.00	0.00	
			0.00	0.00	
	0.000	0 Total=		4154.76	
003	DI15A1 100 MP.	10.000	0.00	0.00	
	CURATIREA DRUMURILOR MODERNIZ DE NOROI SI MURDAR		19.04	190.40	
			0.00	0.00	
			0.00	0.00	
	0.000	0 Total=		190.40	
004	DB02D1 [6] 100 MP.	10.000	191.45	1914.46	
	AMORS SUPRAF STRAT BAZA SAU IMBRAC EXIST IN VEDER APLIC STRAT UZ MIX ASF CU EMULSIE CATIONICA		68.00	680.00	
			7.00	70.00	
			0.00	0.00	
	0.050	1 Total=		2664.46	
005	DB19B1 MP.	1000.000	0.09	86.40	
	IMBRAC BET ASF CU AGREGAT MARE EXEC LA CALD IN GROSIME DE 5 CM CU ASTERN MANUALA		4.67	4667.18	
			2.24	2240.00	
			0.00	0.00	
	0.000	0 Total=		6993.58	
006	2201908 TONA	117.500	418.00	49115.00	
	MIXTURA ASFALTICA TIP BA16 rul 50/70		0.00	0.00	
			0.00	0.00	
			0.00	0.00	
	0.000	0 Total=		49115.00	

007	DB22B1	[1] 100 MP.	1.000	206.56	206.56
	INCHID SUPRAF IMBRAC ASF PRIN BADIJONARE			153.00	153.00
	CU EMULSIE BITUMINOASA CATIONICA			0.00	0.00
				0.00	0.00
		0.502	1	Total=	359.56
008	TRA01A50	TONA	117.955	0.00	0.00
	TRANSPORTUL RUTIER AL MATERIALELOR,			0.00	0.00
	SEMIFABRICATELOR CU AUTOBASCULANTA PE			0.00	0.00
	DIST.= 50 KM.			35.00	4128.43
		0.000	0	Total=	4128.43
009	XACIRON	LEI.	4458.700	0.00	0.00
	DIFERENTA PRET TRANSPORT AUTO - RON			0.00	0.00
				0.00	0.00
				1.00	4458.70
		0.000	0	Total=	4458.70
010	TRA04A50	TONA	40.000	0.00	0.00
	TRANSPORT RUTIER MATER.SEMIFABR. CU			0.00	0.00
	AUTOREMORCHERE CU REMORCI TREILER SUB			0.00	0.00
	20T PE DIS.50 KM.*			42.50	1700.00
		0.000	0	Total=	1700.00
011	XA01RON	LEI.	1122.000	0.00	0.00
	DIFERENTA PRET TRANSPORT AUTO - RON			0.00	0.00
				0.00	0.00
				1.00	1122.00
		0.000	0	Total=	1122.00
012	DI19G1	ORA	64.000	0.00	0.00
	UTILAJE MIJ TRANSP REP INTR DR			0.00	0.00
	AUTOVEHICOL SPECIALREP INTR DR CU			100.00	6400.00
	CAROSERIE LEA DE 6,5 T			0.00	0.00
		0.000	0	Total=	6400.00
013	DF24A1	[2] BUC.	8.000	281.12	2248.96
	SEMNALIZARE RUTIERA ASIG CONTINU			22.44	179.52
	CIRCULATIEI IN TIMP EXECUT LUCRARI CU			0.00	0.00
	INDICATOARE METALICE			0.00	0.00
		0.003	0	Total=	2428.48

Cheltuieli directe din articole:

GREUTATE	MATERIALE	MANOPERA	UTILAJ	TRANSPORT	TOTAL
1.046	53571.38	10024.85	14710.00	11409.12	89715.36

Din care:

Valoare aferenta utilaje termice	=	6000.00
Valoare aferenta utilaje electrice	=	8710.00

Detallere transporturi:

-Articole TRA	5 828.43
-Diferenta transport auto (RON)	5 580.70

Alte cheltuieli directe:

-CONTRIBUTIE ASIGURATORIE DE MUNCA (C.A.M.) 2,25%	
(10024.85 + 14710.00 * 0.000 +	

11409.12 * 0.000) * 0.022500 = 225.56

Total cheltuieli directe:

GREUTATE	MATERIALE	MANOPERA	UTILAJ	TRANSPORT	TOTAL
1.046	53571.38	10250.41	14710.00	11409.12	89940.92

Cheltuieli indirecte:

89940.92 * 0.15000 = 13 491.14

Profit:

103432.06 * 0.06000 = 6 205.92

TOTAL GENERAL DEVIZ:

109 637.98

TVA 109637.98 * 19.0% =

20 831.22

TOTAL cu TVA

130 469.20

PROIECTANT

CONTRACTANT (OFERTANT)

DEVIZIER



A N T E M A S U R A T O A R E

„Plocești fabricăminte rutiere - DJ. 181 MANGALIA-HOROD VODĂ = 1000 m² - KM 2+700
la 300 31+100”

1 Ploce rutiere

Suprafața = **1000 mp**

01 CEREȘI 00%, 30.00

UTILAJE PT FREZARE ASFALT, BETON

1000 mp / 30.00 mp/oră = 30 ore

02 CEREȘI 70%, 117.50

TRANSPORTUL MATERIALELOR CU LOPOȘTI (MAX IM ORĂ ȘI IM VERT) MATERIALE CU ADERENȚĂ ȘI LOPOȘTE

1000 mp * 0.05 m * 2.35 kg/mc = 117.5 to

03 CEREȘI 100%, 30.00

CORATIEA ȘURURILOR MODERNE DE ȘURCI ȘI MURDĂRIE

1000 mp = 10.06 mp

04 CEREȘI 100%, 30.00

AMORS SUPRAE STRAT BAZA CU EMULSIE CATIONICĂ Idem set.1)

05 CEREȘI	1000 mp	*	10 mp	*	45.5 kg/mp	*	455 kg
							0.455 to

06 CEREȘI 0%, 1.000.00

IMBRAC NET ASF CU AGREGAT MARE EXEC LA CALD IN CRCS DE ȘCM CU AST MURDĂRIE

1000 mp

07 CEREȘI 0%, 117.50

MIXTURĂ ASFALTICĂ 220 BA16 cu 50/70

1000 mp * 0.05 m = 50 mc
50 mc * 2.35 kg/mc = 117.5 to

08 CEREȘI 0%, 3.000

INCINTĂ SUPRAFAȚĂ IMBRACAN ASF PENTRU RADIAȚIONARE CU EMULSIE BITUMINOASĂ CATIONICĂ

1000 mp * 10 % = 100 mp
1 mp

09 CEREȘI 70%, 117.50

TRANSPORTUL RUTIER AL MATERIALELOR, ȘI ÎN FABRICATELOR CU AUTODIRIJABILITATE DE DIST. = 104 KM.

- RATĂ	117.50 to						
- materiale S. Luminaș:	0.455 to						
TOTAL				=	117.955 to		

09 MAGINCH 1E1 4,458,78
DIFFERENCA PACT TRANSPORT AUTO - RCM 14 54 km

-4458,090 0,7

10 TRANSLAT 500A 40
TRANSPORT BUTIER MATKA.SEMIFRAG. CU AUTOREMORCARE CU REMORCI
TRAILER SUB 20T PE DIS.4300.

* Ereză: 5 to

* Cilindru: 15 to

20 to

2009*2 cuplatura= 40 to

40 to = 125 mp 0,12 to

011 MAGINCH 1E1 1122
DIFFERENCA PACT TRANSPORT AUTO - RCM 14 20 km

1122 0,85

012 CILINDR 008. 60
AUTOMOBIL SPECIAL CU CARACTERIE 1EA DE G, S, T

600 ore / 125 mp = 0,084 ore

1000 mp / 125 mp/ora = 8 ore

013 PACTARI bus. 8
SPECIALIZARE BUTIERA ASIG CONTINUT CIRCULATIEI IN TIMP EXECUT LUCRARI CU INDICATOARE METALICE:

1000 MP = 125 MP 8 bus

DJ 391A -Mangalia – Negru Voda = 1000mp- km 2+700 la km 31+100

PLOMBĂRI CUZA VODĂ - MANGALIA 104 KM 100 MIN



DJ 391 MANGALIA – NEGRU VODA = 1000 MP – KM 2+700 la KM 31+100

UTILAJE CONSTANTA – NEGRU VODA 83KM 79 MIN

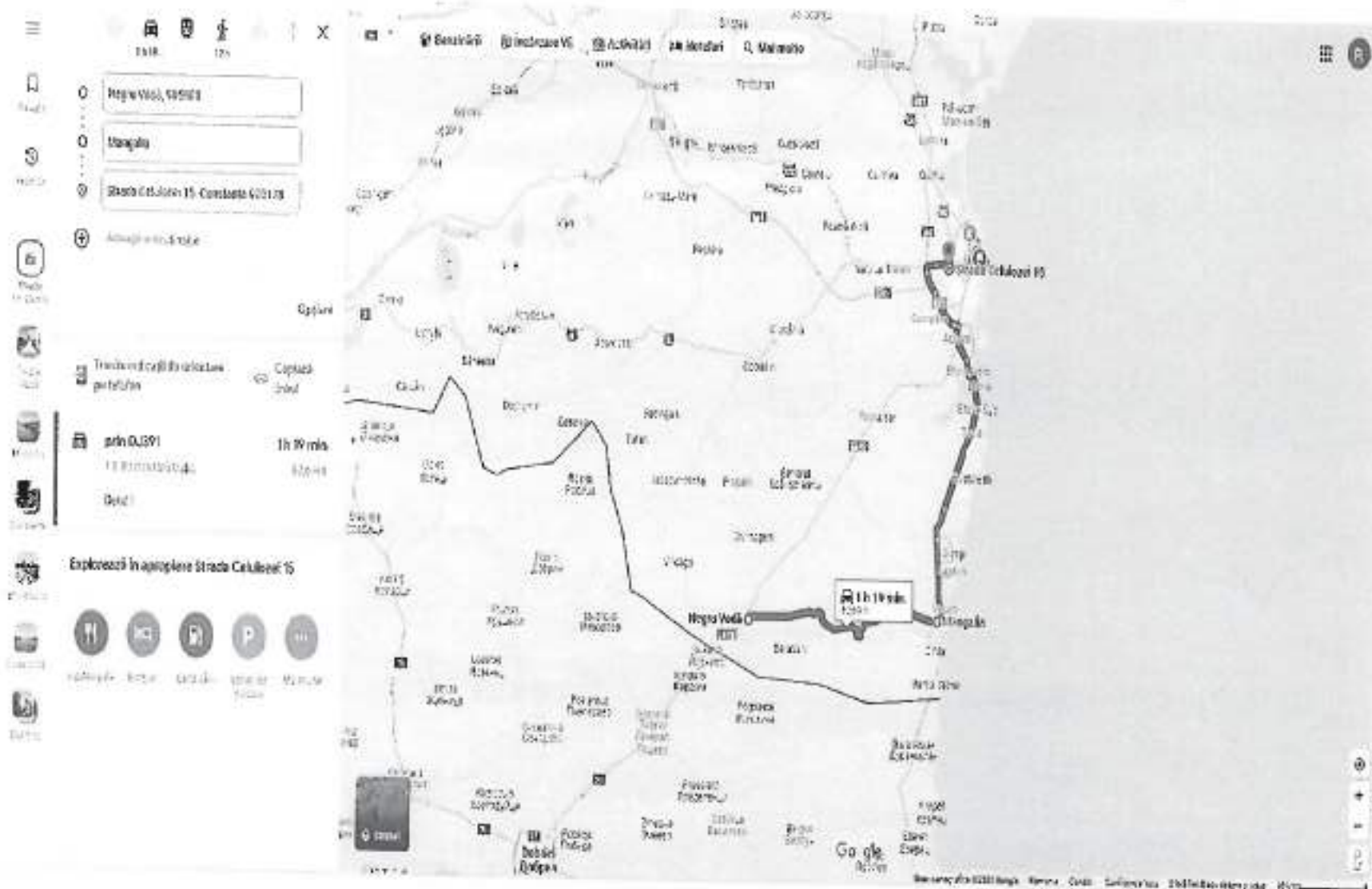

Obiectivul: 0080 45000000 CJC2024
 Obiectul: 0003 45000000 Plombe rutiere 2024
 Lista cu cantitatile de lucrari
 Deviz oferta PB2017 DJ391A int DJ 392 Viroaga -500
 mp

Categoria de lucrari: 0100
 Preturile sunt exprimate in RON

= NR. SIMBOL ART.	CANTITATE	UM	PU MAT	VAL MAT	=
= D E N U M I R E			PU MAN	VAL MAN	=
=	A R T I C O L		PU UTI	VAL UTI	=
=			PU TRA	VAL TRA	=
= SPOR MAT MAN UTI	GR./UA	GR.TOT.		T O T A L	=
001	DI18L1 [1] ORA	10.000	0.00	0.00	
	UTILAJE PTR FREZAT ASFALT, BETON, ETC		0.00	0.00	
			300.00	3000.00	
			0.00	0.00	
	0.000	0 Total=		3000.00	
002	TRB04A2 TONA	58.750	0.00	0.00	
	TRANSPORTUL MATERIALELOR CU LOPATA(MAX. 3M ORIZ SAU 2M VERT) MATERIALE CU ADERENTA 2 LOPATARE		35.36	2077.38	
			0.00	0.00	
			0.00	0.00	
	0.000	0 Total=		2077.38	
003	DI15A1 100 MP.	5.000	0.00	0.00	
	CURATIREA DRUMURILOR MODERNIZ DE NOROI SI MURDAR		19.04	95.20	
			0.00	0.00	
			0.00	0.00	
	0.000	0 Total=		95.20	
004	DB02D1 [6] 100 MP.	5.000	191.45	957.23	
	AMORS SUPRAF STRAT BAZA SAU IMBRAC EXIST IN VEDER APLIC STRAT UZ MIX ASF CU EMULSIE CATIONICA		68.00	340.00	
			7.00	35.00	
			0.00	0.00	
	0.050	0 Total=		1332.23	
005	DB19B1 MP.	500.000	0.09	43.20	
	IMBRAC BET ASF CU AGREGAT MARE EXEC LA CALD IN GROSIME DE 5 CM CU ASTERN MANUALA		4.67	2333.59	
			2.24	1120.00	
			0.00	0.00	
	0.000	0 Total=		3496.79	
006	2201908 TONA	58.750	418.00	24557.50	
	MIXTURA ASFALTICA TIP BA16 ru1 50/70		0.00	0.00	
			0.00	0.00	
			0.00	0.00	
	0.000	0 Total=		24557.50	
007	DB22B1 [1] 100 MP.	0.500	206.56	103.28	
	INCHID SUPRAF IMBRAC ASF PRIN BADIJONARE CU EMULSIE BITUMINOASA CATIONICA		153.00	76.50	
			0.00	0.00	
			0.00	0.00	
	0.502	0 Total=		179.78	

008	TRA01A50	TONA	58.978	0.00	0.00
	TRANSPORTUL RUTIER AL MATERIALELOR,			0.00	0.00
	SEMIFABRICATELOR CU AUTOBASCULANTA PE			0.00	0.00
	DIST.- 50 KM.			35.00	2064.23
		0.000		0 Total=	2064.23
009	XA01RON	LEI.	825.690	0.00	0.00
	DIFERENTA PRET TRANSPORT AUTO - RON			0.00	0.00
				0.00	0.00
				1.00	825.69
		0.000		0 Total=	825.69
010	TRA04A50	TONA	40.000	0.00	0.00
	TRANSPORT RUTIER MATER.SEMIFABR. CU			0.00	0.00
	AUTOREMORCHERE CU REMORCI TREILER SUB			0.00	0.00
	20T PE DIS.50 KM.*			42.50	1700.00
		0.000		0 Total=	1700.00
011	XA01RON	LEI.	782.000	0.00	0.00
	DIFERENTA PRET TRANSPORT AUTO - RON			0.00	0.00
				0.00	0.00
				1.00	782.00
		0.000		0 Total=	782.00
012	DI19C1	ORA	32.000	0.00	0.00
	UTILAJE MIJ TRANSP REP INTR DR			0.00	0.00
	AUTOVEHICOL SPECIALREP INTR DR CU			100.00	3200.00
	CAROSERIE LEA DE 6,5 T			0.00	0.00
		0.000		0 Total=	3200.00
013	DF24A1	[2] BUC.	4.000	281.12	1124.48
	SEMNALIZARE RUTIERA ASIG CONTINU			22.44	89.76
	CIRCULATIEI IN TIMP EXECUT LUCRARI CU			0.00	0.00
	INDICATOARE METALICE			0.00	0.00
		0.000		0 Total=	1214.24

Cheltuieli directe din articole:

GREUTATE	MATERIALE	MANOPERA	UTILAJ	TRANSPORT	TOTAL
0.523	26785.69	5012.43	7355.00	5371.92	44525.04

Din care:

Valoare aferenta utilaje termice	=	3000.00
Valoare aferenta utilaje electrice	=	4355.00

Detaliiere transporturi:

-Articole TRA	3 764.23
-Diferenta transport auto (RON)	1 607.69

Alte cheltuieli directe:

-CONTRIBUTIE ASIGURATORIE DE MUNCA (C.A.M.) 2,25%	
{ 5012.43 + 7355.00 * 0.000 +	
5371.92 * 0.000} * 0.022500 =	112.78

Total cheltuieli directe:

GREUTATE	MATERIALE	MANOPERA	UTILAJ	TRANSPORT	TOTAL
0.523	26785.69	5125.21	7355.00	5371.92	44637.82

Cheltuieli indirecte:		
	$44637.82 * 0.15000 =$	6 695.67
Profit:		
	$51333.49 * 0.06000 =$	3 080.01
TOTAL GENERAL DEVIZ:		54 413.50
TVA	$54413.50 * 19.0\% =$	10 338.57
TOTAL cu TVA		64 752.07

PROIECTANT

CONTRACTANT (OFERTANT)

DEVIZIER



ANEXA 2 - PREȚURI

„Planșă de îmbrăcăminte rutieră - DJ. 391 lot D7382 VIRGATA - 300 m²”

1. Planșă rutieră

Suprafață = 300 mp

01 011011 100, 10.00

UTILAJE PT TRECERE ASFALT, BETON

300 mp / 30.00 mp/oră = 30 ore

04 020101 000, 58.75

TRANSPORTUL MATERIALELOR CU TORŢA (MAX 3M GREU SAU 2M USUR) MATERIALE CU ABERENŢA 2
TAVOCARE

300 mp * 0.05 m * 2.85 kg/mc = 58.75 kg

01 011011 100 MP, 5.00

STRĂDEREA DĂMURILOR MODERNE DE BORDI ŞI MURDĂRIE

300 mp * 5.00 amp

04 020101 100 MP, 5.00

AMORS SUPRAFĂ ATRAŢ BAZA CU EMULSIE CATIONICĂ (idem art.1)

01 011011	300 mp	*	5 amp	*	45.5 kg/amp	=	227.5 kg
							<u>0.2275 to</u>

05 010101 100, 500.00

IMBRAC BET ASF CU NORSOAR MARE EXEC LA CALD IN GROU DE 5CM CU AST MURDRA

300 mp

04 020101 100, 58.75

MIXTURA ASFALTICĂ TIF B&B cul B0/70

300 mp * 0.02 m = 25 mc
25 mc * 2.35 kg/mc = 58.75 kg

07 020101 100 MP, 0.500

EXECUT SUPRAFATA IMBRACAT ASF PEIN BADIIONARE CU EMULSIE BITUMINOASA CATIONICĂ

300 mp * 10 % = 30 mp
30 mp * 0.5 amp

04 020101 000, 58.975

TRANSPORTUL ROTIER AL MATERIALELOR, SEMIFABRICAȚIILOR CU
AUTOCARUL SAU CU TRACTOR = 10 km

- B&B	58.75 to
- emulsie bituminoasă	0.2275 to
TOTAL	58.975 to

01 SCALINUS 181 825.65
DIFERENȚA PENTRU TRANSPORT AUTO - SUM 1a 20 km

825.655 0.7

02 TRACȚIUNI 9000A 40
TRANSPORT AUTIER MATER. SĂLĂȘOR, CU AUTOREȘURCĂRI ȘI REMORCI
TRENUR SUP 200 PE DIR. 73KM.

- freze: 5 to

- cilindri: 15 to

20 to

3000+3 40/1000+ 40 to

03 SCALINUS 181 782
DIFERENȚA PENTRU TRANSPORT AUTO - SUM 1a 25 km

782 0.85

04 011401 020 33
AUTOMERCUȘ SPECIAL CU CAPACITATE 150A DE 6,5 T

8.00 ore / 125 mp = 0.064 ore

900 mp / 125 mp/oră = 4.15e

05 172401 100 4
SEMNALIZARE AUTIERĂ ASIST. CONTINUT CIRCULAȚIEI ÎN TIMP EXECUT. LUCRĂRII CU INDICĂTOARE MEYALICE

500 MP / 125 MP 4 buc

DJ 391A -Intersectie cu DJ392 Vigoara= 500mp km 59+000 la km 70+000

PLOMBĂRI CURBA VIGORA - VIGORA 70 KM 67 MIN

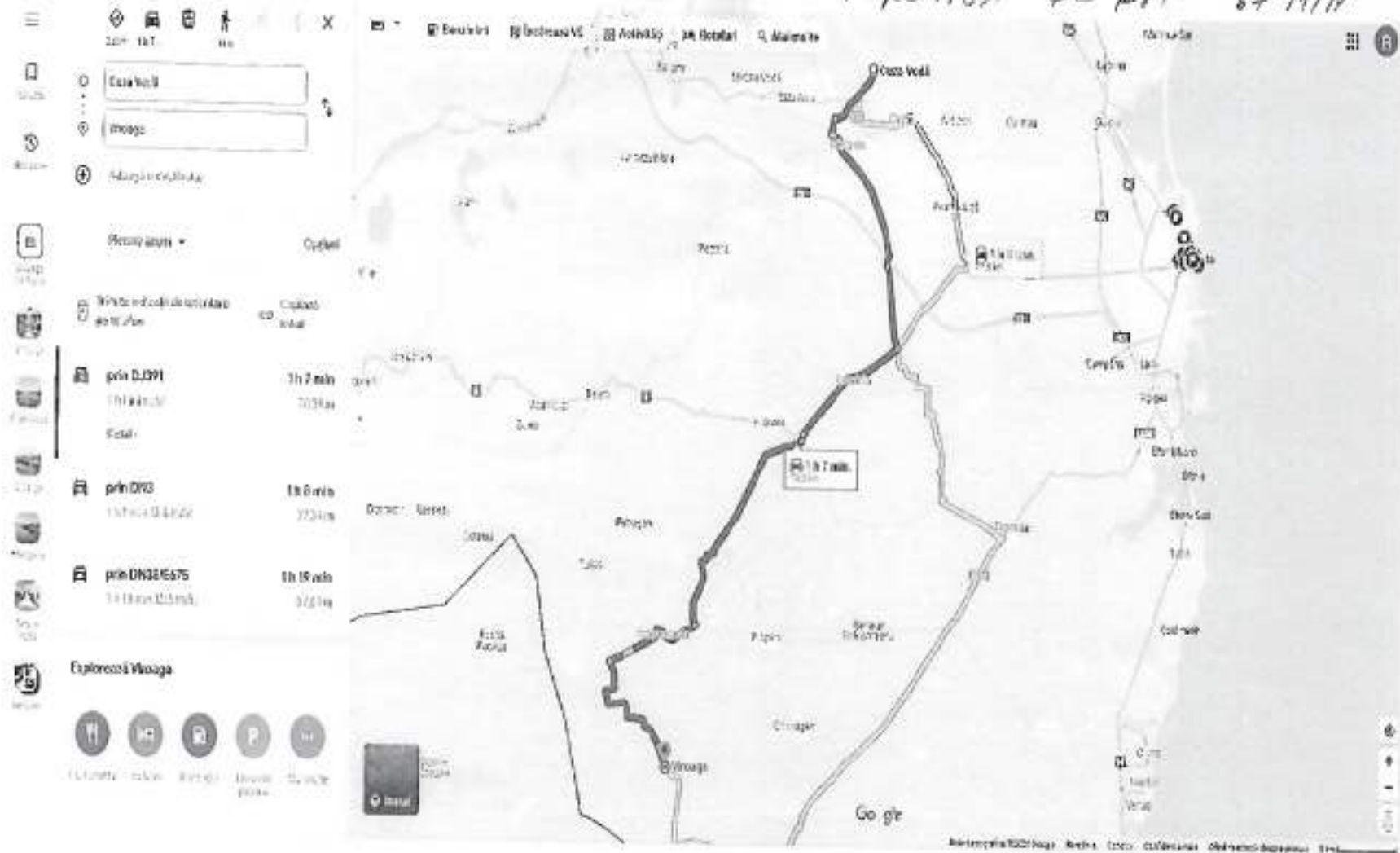

DJ 391A INTERSECȚIE CU DJ 392 VIROAGA – 500 MP KM 59+000 la KM 70+000

UTILAJE CONSTANTA - VIROAGA 73 KM 65 MIN





CONSILIUL JUDEȚEAN CONSTANȚA

DIRECȚIA GENERALĂ TEHNICĂ, URBANISM ȘI AMENAJAREA
 TERITORIULUI



COMPARTIMENT MONITORIZARE INFRASTRUCTURĂ RUTIERĂ JUDEȚEANĂ

• Tel.: +40-241.488.001 / Fax: +40-372.007.000 • e-mail: consjud@cjc.ro •

NOTĂ DE CONSTATARE DE NECESITATE

Încheiată astăzi 25.01.2024

I. În urma controlului efectuat, comisia formată din

Măcărășii Pavel din partea Consiliului Județean Constanța - în calitate de DELEGATĂR, la obiectivul: Plombări îmbr. rutiere se execută în baza „Programului cu obiectivele și lucrările de drumuri și poduri pentru anul 2024 finanțate din bugetul Consiliului Județean Constanța”-Anexa nr.5 la Contractul de Delegare nr. 29469/21.08.2023, de către șantierul Lupa Veche

În prezența :

Don Sârbu din partea Drumuri Județene Constanța S.A.- în calitate de DELEGAT s-au constatat următoarele:

Sunt necesare lucrări de plombări îmbrăcăminte rutiere pe întreaga rețea de drumuri județene, aflate în administrarea sectiei Lupa Veche:

- DJ 222: M. Koy → Pietrușii - 1000 m.p.
- DJ 223: Cernăuțoaia → Dunărea - 900 m.p.
- DJ 223B: Petrușii → Mărușeu Nou
- DJ 223C: DN 226 → Căminușu Mic
- DJ 224: Medgidia → D.C.6.3 Bălățești - 500 m.p.
- DJ 225: DN 226 → Chereșuri
- DJ 226: Lumina
- DJ 228: DN 226 → Culmea → DN 2A
- DJ 228A: DN 226 → Noșu Ag - 300 m.p.
- DJ 308: Urcășii → Lăpușu
- DJ 381: Urcășii → Medgidia - 500 m.p.

INVITAT U.A.T.

DRUMURI JUDEȚENE
 C
 SE
 DE

DELEGATĂR

Semnătura A

Semnătura [Signature]

Persoana juridica achizitoare
CONSILIUL JUDETEAN CONSTANTA

Formularul F3

Obiectivul: 0080 45000000 CJC2024
Obiectul: 0003 45000000 Plombe rutiere 2024
Lista cu cantitatile de lucrari
Deviz oferta PB3001 DJ222 Hot. Tulcea - M.K. -
Pietreni -1000 mp

Categoria de lucrari: 0100
Preturile sunt exprimate in RON

NR.	SIMBOL ART.	CANTITATE	UM	PU MAT	VAL MAT	=
=	D E N O M I N E			PU MAN	VAL MAN	=
=	A R T I C O L			PU UTI	VAL UTI	=
=				PU TRA	VAL TRA	=
=	SPOR MAT MAN UTI	GR./UA	GR.TOT.		T O T A L	=
001	DI18L1	[1]	ORA	20.000	0.00	0.00
	UTILAJE PTR PREZAT ASFALT, BETON, ETC				0.00	0.00
					300.00	6000.00
					0.00	0.00
		0.000			0 Total=	6000.00
002	TRB04A2		TONA	117.500	0.00	0.00
	TRANSPORTUL MATERIALELOR CU LOPATA(MAX. 3M ORIZ SAU 2M VERT) MATERIALE CU ADERENTA 2 LOPATARE				35.36	4154.76
					0.00	0.00
					0.00	0.00
		0.000			0 Total=	4154.76
003	DI15A1	100 MP.	10.000	0.00	0.00	0.00
	CURATIREA DRUMURILOR MODERNIZ DE NOROI SI MURDAR				19.04	190.40
					0.00	0.00
					0.00	0.00
		0.000			0 Total=	190.40
004	DB02D1	[6]	100 MP.	10.000	191.45	1914.46
	AMORS SUPRAF STRAT BAZA SAU IMBRAC EXIST IN VEDER APLIC STRAT UZ MIX ASF CU EMULSIE CATIONICA				68.00	680.00
					7.00	70.00
					0.00	0.00
		0.050			1 Total=	2664.46
005	DB19B1		MP.	1000.000	0.09	86.40
	IMBRAC BET ASF CU AGREGAT MARE EXEC LA CALD IN GROSIME DE 5 CM CU ASTERN MANUALA				4.67	4667.18
					2.24	2240.00
					0.00	0.00
		0.000			0 Total=	6993.58
006	2201908		TONA	117.500	418.00	49115.00
	MIXTURA ASFALTICA TIP BA16 ru1 50/70				0.00	0.00
					0.00	0.00
					0.00	0.00
		0.000			0 Total=	49115.00

007	DB22B1	[1] 100 MP.	1.000	206.56	206.56
		INCHID SUPRAF IMBRAC ASF PRIN BADIJONARE		153.00	153.00
		CU EMULSIE BITUMINOASA CATIONICA		0.00	0.00
				0.00	0.00
		0.502	1 Total=		359.56
008	TRACIASO	TONA	117.955	0.00	0.00
		TRANSPORTUL RUTIER AL MATERIALELOR,		0.00	0.00
		SEMIFABRICATELOR CU AUTOBASCULANTIA PE		0.00	0.00
		DIST.= 50 KM.		35.00	4128.43
		0.000	0 Total=		4128.43
009	TRACIASO	TONA	40.000	0.00	0.00
		TRANSPORT RUTIER MATER.SEMIFABR. CU		0.00	0.00
		AUTOREMORCHERE CU REMORCI TREILER SUB		0.00	0.00
		20T PE DIS.40 KM.*		34.00	1360.00
		0.000	0 Total=		1360.00
010	DI19G1	ORA	64.000	0.00	0.00
		UTILAJE MIJ TRANSP REP INTR DR		0.00	0.00
		AUTOVEHICOL SPECIALREP INTR DR CU		100.00	6400.00
		CAROSERIE LEA DE 6,5 T		0.00	0.00
		0.000	0 Total=		6400.00
011	DF24A1	[2] BUC.	8.000	281.12	2248.96
		SEMNALIZARE RUTIERA ASIG CONTINU		22.44	179.52
		CIRCULATIEI IN TIMP EXECUT LUCRARI CU		0.00	0.00
		INDICATOARE METALICE		0.00	0.00
		0.003	0 Total=		2428.48
012	XAOIRON	LEI.	3138.000	0.00	0.00
		DIFERENTA PRET TRANSPORT AUTO - RON		0.00	0.00
				0.00	0.00
				1.00	3138.00
		0.000	0 Total=		3138.00
013	XAOIRON	LEI.	1020.000	0.00	0.00
		DIFERENTA PRET TRANSPORT AUTO - RON		0.00	0.00
				0.00	0.00
				1.00	1020.00
		0.000	0 Total=		1020.00

Cheltuieli directe din articole:

GREUTATE	MATERIALE	MANOPERA	UTILAJ	TRANSPORT	TOTAL
1.046	53571.38	10024.85	14710.00	9646.42	87952.66

Din care:

Valoare aferenta utilaje termice	=	6000.00
Valoare aferenta utilaje electrice	=	8710.00

Detaliere transporturi:

-Articole TRA	5 488.43
-Diferenta transport auto (RON)	4 158.00

Alte cheltuieli directe:

-CONTRIBUTIE ASIGURATORIE DE MUNCA (C.A.M.) 2,25%	
[10024.85 + 14710.00 * 0.000 +	

$9646.42 * 0.000 + 0.022500 = 225.56$

Total cheltuieli directe:

GREUTATE	MATERIALE	MANOPERA	UTILAJ	TRANSPORT	TOTAL
1.046	53571.38	10250.41	14710.00	9646.42	88178.22

Cheltuieli indirecte:

$88178.22 * 0.15000 = 13\ 226.73$

Profit:

$101404.96 * 0.06000 = 6\ 084.30$

TOTAL GENERAL DEVIZ:

107 489.25

TVA $107489.25 * 19.0\% =$

20 422.96

TOTAL cu TVA

127 912.21

PROIECTANT

CONTRACTANT (OFERTANT)

DEVIZIER



A M E N A S U R A T O R E

„Plombări asfaltizate rutiere - DJ, 222- Mihail -Kogălnicovanu-Pietrești -1000 m2 ”

1 Plomba rutiera

Suprafata = 1000 mp

01 DILATA 1000 mp = 20.00

UTILAJE PT FREZARE ASFALT, BEIOP

1000 mp / 50.00 mp/ora = 20 ore

02 TRUCIAT 2000 mp = 117.50

TRANSPORTUL MATERIALELOR CU TOARĂ (MAX 3m ORĂ ȘI 2x VOȘT) MATERIALE CU ADERENȚA 2 TOARĂ

1000 mp * 0.05 m * 2.35 t/mc = 117.5 t

03 CĂȘTAL 100 mp = 20.00

CRĂTĂREA DRUMURILOR MODERNE ȘI MĂGARI

1000 mp = 10.00 mp

04 ȘABLOU 100 mp = 10.00

AMORS SUPRAF STRAT BAZA CU EMULSIE CATIONICĂ (idem art.1)

1000 mp * 10 mp * 40.5 kg/mp = 405 kg
= 0.405 t

05 ȘABLOU 100 mp = 1.000.00

ȘABLOU BET ASF CU AGREGAT MARE EXEC LA CALD ÎN ORDE ȘI ȘAB CU AUT MĂGALA

1000 mp

06 ȘABLOU 100 mp = 117.50

MTXTORA ASFALTICĂ TIP BA16 (M) 50/70

1000 mp * 0.05 m * 50 mc = 2500 mc
50 mc * 2.35 t/mc = 117.5 t

07 ȘABLOU 100 mp = 1.000

ÎNCHID SUPRAFATA ÎMBRĂCĂM ASF PĂRĂ ȘABLOURĂ CU EMULSIE DITUMINOȘĂ CATIONICĂ

1000 mp * 10 m = 100 mp
= 1 ore

08 ȘABLOU 2000 mp = 117.50

TRANSPORTUL RUTIER AL MATERIALELOR, SEMIFRACȚIUNELOR ȘI
AGREGATULOR PT DIST. = 200M.

= BA16: 117.50 t
= EMULSIE DITUMINOȘĂ 0.405 t

TOTAL = 117.955 t

10. SAOIFOC 001 3,137.60
 DESEMNATA PRKI TRANSPORT AUTO - ROM 14 34 km

2127.009 0.7

11. DRG04AP3 0000 40
 TRANSPORT BUTIER MATER. BENTENAB. CU AUTOGRANOCHEAZ CU REMORCI
 TRAILER SUB 24T PE DIS.ROM.

- strada: 5 to

- cilindru: 15 to

20 to

30to+2 dia/man+ 40 to

40 to 1 125 mp 0.32 to

12. KASIROV 101 1020
 DESEMNATA PRKI TRANSPORT AUTO - ROM 14 30 km

1000 0.85

13. D111001 000 60
 AUTOGRANOCHEAZ SPECIAT CU CAPACITATE 60A NE 6,5 T

800 ora / 125 mp = 0.004 ore

1000 mp / 125 mp/d = 8 zile

14. D111001 000 8
 SEMNALIZARE BUTIENI ASIB CONFINU CIRCULATIEI IN TIMP EXECUTI LUCRARI CU INDICATORI METALICE

1000 MP 1 125 MP 8 buc

Incompt
 STRAT ALINA

DJ 222 -Mihail Kogalniceanu -Pietreni= 1000mp

PLUMBARI CURAVODA - PIETRENI 88 KM



DJ 224 MIHAIL KOGALNICEANU – PIETRENI = 1000 MP

UTILAJE CONSTANTA - PIETRENI 80 KM 75 MIN



Persoana juridica achizitoare
CONSILIUL JUDETEAN CONSTANTA

Formularul P3

Obiectivul: 0080 45000000 CJC2024
Obiectul: 0003 45000000 Plombe rutiere 2024

Lista cu cantitatile de lucrari
Deviz oferta PB4001 DJ223 Cernavoda-Dunarea -900 mp

Categoria de lucrari: 0100
Preaturile sunt exprimate in RON

= NR. SIMBOL ART.	CANTITATE	UM	PU MAT	VAL MAT	=
= D E N U M I R E			PU MAN	VAL MAN	=
=	A R T I C O L		PU UTI	VAL UTI	=
=			PU TRA	VAL TRA	=
= SPOR MAT MAN UTI	GR./UA	GR.TOT.		T O T A L	=
001	DI18L1 [1] ORA	18.000	0.00	0.00	
	UTILAJE PTR FREZAT ASPALT, BETON, ETC		0.00	0.00	
			300.00	5400.00	
			0.00	0.00	
	0.000	0 Total=		5400.00	
002	TRE04A2 TONA	105.750	0.00	0.00	
	TRANSPORTUL MATERIALELOR CU LOPATA(MAX. 3M ORIZ SAU 2M VERT) MATERIALE CU ADERENTA 2 LOPATARE		35.36	3739.28	
			0.00	0.00	
			0.00	0.00	
	0.000	0 Total=		3739.28	
003	DI15A1 100 MP.	9.000	0.00	0.00	
	CURATIREA DRUMURILOR MODERNIZ DE NOROI SI MURDAR		19.04	171.36	
			0.00	0.00	
			0.00	0.00	
	0.000	0 Total=		171.36	
004	DB02D1 [6] 100 MP.	9.000	191.45	1723.02	
	AMORS SUPRAF STRAT BAZA SAU IMBRAC EXIST IN VEDER APLIC STRAT UZ MIX ASF CU EMULSIE CATIONICA		68.00	612.00	
			7.00	63.00	
			0.00	0.00	
	0.050	0 Total=		2398.02	
005	DB19B1 MP.	900.000	0.09	77.76	
	IMBRAC BET ASF CU AGREGAT MARE EXEC LA CALD IN GROSIME DE 5 CM CU ASTERN MANUALA		4.67	4200.46	
			2.24	2016.00	
			0.00	0.00	
	0.000	0 Total=		6294.22	
006	2201908 TONA	105.750	418.00	44203.50	
	MIXTURA ASFALTICA TIP BA16 rul 50/70		0.00	0.00	
			0.00	0.00	
			0.00	0.00	
	0.000	0 Total=		44203.50	
007	DB22B1 [1] 100 MP.	0.900	206.56	185.90	
	INCHID SUPRAF IMBRAC ASF PRIN BADIJONARE CU EMULSIE BITUMINOASA CATIONICA		153.00	137.70	
			0.00	0.00	
			0.00	0.00	
	0.502	0 Total=		323.60	

008	TRA01A43	TONA	106.200	0.00	0.00
	TRANSPORTUL RUTIER AL MATERIALELOR,			0.00	0.00
	SEMIFABRICATELOR CU AUTOBASCULANTA PE			0.00	0.00
	DIST.- 43 KM.			30.10	3196.62
		0.000		0 Total=	3196.62
009	TRAC4A40	TONA	40.000	0.00	0.00
	TRANSPORT RUTIER MATER.SEMIFABR. CU			0.00	0.00
	AUTOREMORCHERE CU REMORCI TREILER SUB			0.00	0.00
	20T PE DIS.40 KM.*			34.00	1360.00
		0.000		0 Total=	1360.00
010	DI19G1	ORA	58.000	0.00	0.00
	UTILAJE MIJ TRANSP REF INTR DR			0.00	0.00
	AUTOVEHICOL SPECIALREP INTR DR CU			100.00	5800.00
	CAROSERIE LEA DE 6,5 T			0.00	0.00
		0.000		0 Total=	5800.00
011	DF24A1	[2] BUC.	7.000	281.12	1967.84
	SEMNALIZARE RUTIERA ASIG CONTINU			22.44	157.08
	CIRCULATIEI IN TIMP EXECUT LUCRARI CU			0.00	0.00
	INDICATOARE METALICE			0.00	0.00
		0.003		0 Total=	2124.92
012	XA01RON	LEI.	918.000	0.00	0.00
	DIFERENTA PRET TRANSPORT AUTO - RON			0.00	0.00
				0.00	0.00
				1.00	918.00
		0.000		0 Total=	918.00

Cheltuieli directe din articole:

GREUTATE	MATERIALE	MANOPERA	UTILAJ	TRANSPORT	TOTAL
0.941	48158.02	9017.88	13279.00	5474.62	75929.52

Din care:

Valoare aferenta utilaje termice =	5400.00
Valoare aferenta utilaje electrice =	7879.00

Detaliere transporturi:

-Articole TRA	4 556.62
-Diferenta transport auto (RON)	918.00

Alte cheltuieli directe:

-CONTRIBUTIE ASIGURATORIE DE MUNCA (C.A.M.) 2,25%	
(9017.88 + 13279.00 + 0.000 +	
5474.62 + 0.000) * 0.022500 =	202.90

Total cheltuieli directe:

GREUTATE	MATERIALE	MANOPERA	UTILAJ	TRANSPORT	TOTAL
0.941	48158.02	9220.78	13279.00	5474.62	76132.42

Cheltuieli indirecte:

76132.42 * 0.15000 =	11 419.86
Profit:	
87552.29 * 0.06000 =	5 253.14

TOTAL GENERAL DEVIZ:	92 805.43
TVA 92805.43 * 19.0% =	17 633.03
TOTAL cu TVA	110 438.46

PROIECTANT

CONTRACTANT (OFERTANT)

DEVIZIER



ANTENA SURATOARE

„Ploșteri fabricați rutiere - DJ 223 Cernavoda-Dumareș-900 mp”

1 Ploște rutiere

Suprafața = 900 mp

01 DEZICI 100 ML. 18.00

UTILAJE PE TREIARE ASFALT, BETON

900 mp / 50.00 mp/ora = 18 ora

02 TRACIAR TACT. 105.75

TRANSPORTUL MATERIALELOR CU LOGATA (MAX 30 CRIS SAU 30 VERT) MATERIALE CU ADERENTA 2 LOGICARE

900 mp * 0.05 m * 2.35 kg/mc = 105.75 to

03 DEZICI 100 ML. 9.00

CURĂȚIREA CRUMBILOR MODERNIZ DE NOROI SI MURDARIE

900 mp * 0.01 amp

04 DEZICI 100 ML. 9.00

AMORS SUPRAF STRAT BAZA CU EMULSIE CATIONICA Idem art.11

* AMORSIE CATIONICA	900 mp	*	0.5 amp	*	45.5 kg/amp	*	409.5 kg
							0.4095 to

05 DEZICI 100 ML. 900.00

EMBRAC RET ASF CU AGREGAT MARE EXEC LA CALD IN GROS DE SEM CU AST MARIUA

900 mp

06 TRACIAR TACT. 105.75

MIXTURA ASFALTICA TIP BAZA rat 50/10

900 mp * 0.65 m = 45 mc
45 mc * 2.35 kg/mc = 105.75 to

07 DEZICI 100 ML. 9.00

EMBRAC SUPRAFATA EMBRACAM ASF RET BAZIOMARE CU EMULSIE BITUMINOASA CATIONICA

900 mp * 10 N = 90 mp
0.2 amp

08 TRACIAR TACT. 105.160

TRANSPORTUL PENTRU AL MATERIALELOR, SEMIFABRICATELOR CU AUTOCARULANTA PE DICI. = 4300L

- BAZA	105.75 to
- AMORSIE CATIONICA	0.4095 to
TOTAL = 106.165 to	

07 1200001 TONA 40
 TRANSPORT AUTIER MATER.SEMITRAC. CU AUTOSUSCENERE CU REMORCI
 TRAILER SUB DOT SE DIS.7RM.

= Grezar:	5 to
= cilindree:	15 to
20 to	

40 to	125 mp	0.92 to	40 to
08 MACINON 160			913
DITERENZA PRIN TRANSPORT AUTO - ROM 1+			27 km

913 0.85

09 011921 082 57.0
 AUTOVEHICUL SPECIAL CU CAROSERIE LEA DE 4,3 T

8.50 ore /	125 mp	*	0.064 ore
900 ma /	125 mp/d	*	7.2 zile

11 100441 082 7
 SEMALIZARE AUTIERA ASIG CONTINUT CIRCULATIEI IN TIMP EXECUTI LUCRARI CU INDICATOARE METALICE

900 MP	125 MP	7.2 buc
--------	--------	---------

Intocmit
 STRAT ALINA

DJ 223 -Cernavoda -Dunarea= 900mp

PLOMBĂRI CĂȘA VOIĂ - PUNĂREA 43 KM 41 MIN



DJ 223 CERNAVODA – DUNAREA = 900 MP

UTILAJE CONSTANTA – DUNAREA 77 KM 82 MIN

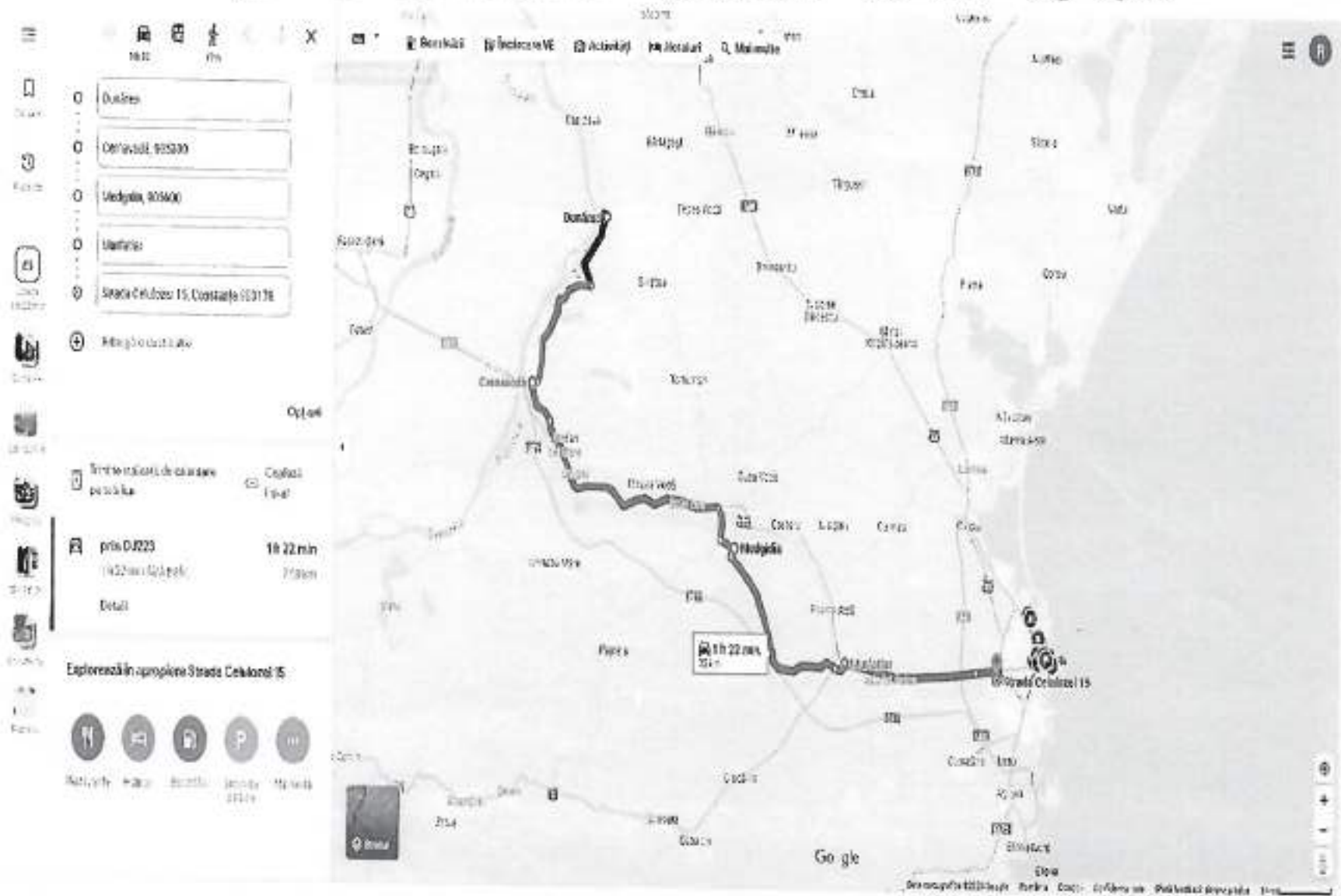

Persoana juridica achizitoare
CONSILIUL JUDETEAN CONSTANTA

Formularul F3

Obiectivul: 0080 45000000 CJC2024
 Obiectul: 0003 45000000 Plombe rutiere 2024
 Lista cu cantitatile de lucrari
 Deviz oferta PB2006 DJ224 Medgidia - DC63 Baltagesti
 = 500mp

Categoria de lucrari: 0100
 Preturile sunt exprimate in RON

= NR. SIMBOL ART.	CANTITATE	UM	PU MAT	VAL MAT	=
= D E N U M I R E			PU MAN	VAL MAN	=
=	A R T I C O L		PU UTI	VAL UTI	=
=			PU TRA	VAL TRA	=
= SPOR MAT MAN UTI	GR./UA	GR.TOT.		T O T A L	=
001 DI18L1	[1] ORA	10.000	0.00	0.00	
UTILAJE PTR PREZAT ASPALT, BETON, ETC			0.00	0.00	
			300.00	3000.00	
			0.00	0.00	
	0.000	0 Total=		3000.00	
002 TRB04A2	TONA	58.750	0.00	0.00	
TRANSPORTUL MATERIALELOR CU LOPATA(MAX. 3M ORIZ SAU 2M VERT) MATERIALE CU ADERENTA 2 LOPATARE			35.36	2077.38	
			0.00	0.00	
			0.00	0.00	
	0.000	0 Total=		2077.38	
003 DI15A1	100 MP.	5.000	0.00	0.00	
CURATIREA DRUMURILOR MODERNIZ DE NOROI SI MURDAR			19.04	95.20	
			0.00	0.00	
			0.00	0.00	
	0.000	0 Total=		95.20	
004 DB02D1	[6] 100 MP.	5.000	191.45	957.23	
AMORS SUPRAF STRAT BAZA SAU IMBRAC EXIST IN VEDER APLIC STRAT DE MIX ASF CU EMULSIE CATIONICA			68.00	340.00	
			7.00	35.00	
			0.00	0.00	
	0.050	0 Total=		1332.23	
005 DB19B1	MP.	500.000	0.09	43.20	
IMBRAC BET ASF CU AGREGAT MARE EXEC LA CALD IN GROSIME DE 5 CM CU ASTERN MANUALA			4.67	2333.59	
			2.24	1120.00	
			0.00	0.00	
	0.000	0 Total=		3496.79	
006 2201908	TONA	58.750	418.00	24557.50	
MIXTURA ASFALTICA TIP BA16 rul 50/70			0.00	0.00	
			0.00	0.00	
			0.00	0.00	
	0.000	0 Total=		24557.50	

007	DB22B1	[1] 100 MP.	0.500	206.56	103.28
	INCHID SUPRAF IMBRAC ASF PRIN BADIJONARE			153.00	76.50
	CU EMULSIE BITUMINOASA CATIONICA			0.00	0.00
				0.00	0.00
			0.502	0 Total=	179.78
008	TRA01A32	TONA	58.980	0.00	0.00
	TRANSPORTUL RUTIER AL MATERIALELOR,			0.00	0.00
	SEMIFABRICATELOR CU AUTOBASCULANTA PE			0.00	0.00
	DIST.= 32 KM.			22.40	1321.15
			0.000	0 Total=	1321.15
009	TRA04A50	TONA	40.000	0.00	0.00
	TRANSPORT RUTIER MATER.SEMIFABR. CU			0.00	0.00
	AUTOREMORCHERE CU REMORCI TREILER SUB			0.00	0.00
	20T PE DIS.50 KM.*			42.50	1700.00
			0.000	0 Total=	1700.00
010	DI19G1	ORA	32.000	0.00	0.00
	UTILAJE MIJ TRANSP REP INTR DR			0.00	0.00
	AUTOVEHICOL SPECIAL REP INTR DR CU			100.00	3200.00
	CAROSERIE LEA DE 6,5 T			0.00	0.00
			0.000	0 Total=	3200.00
011	DF24A1	[2] BUC.	4.000	281.12	1124.48
	SEMNALIZARE RUTIERA ASIG CONTINU			22.44	89.76
	CIRCULATIEI IN TIMP EXECUT LUCRARI CU			0.00	0.00
	INDICATOARE METALICE			0.00	0.00
			0.003	0 Total=	1214.24
012	XAG1RON	LEI.	544.000	0.00	0.00
	DIFERENTA PRET TRANSPORT AUTO - RON			0.00	0.00
				0.00	0.00
				1.00	544.00
			0.000	0 Total=	544.00

Cheltuieli directe din articole:

GREUTATE	MATERIALE	MANOPERA	UTILAJ	TRANSPORT	TOTAL
0.523	26785.69	5012.43	7355.00	3565.15	42718.27

Din care:

Valoare aferenta utilaje termice	=	3000.00
Valoare aferenta utilaje electrice	=	4355.00

Detaliiere transporturi:

-Articole TRA	3 021.15
-Diferenta transport auto (RON)	544.00

Alte cheltuieli directe:

-CONTRIBUTIE ASIGURATORIE DE MUNCA (C.A.M.) 2,25%	
(5012.43 + 7355.00 * 0.000 +	
3565.15 * 0.000) * 0.022500 =	112.78

Total cheltuieli directe:

GREUTATE	MATERIALE	MANOPERA	UTILAJ	TRANSPORT	TOTAL
0.523	26785.69	5125.21	7355.00	3565.15	42831.05

Cheltuieli indirecte:		
42831.05 + 0.15000 =		6 424.66
Profit:		
49255.71 + 0.06000 =		2 955.34
TOTAL GENERAL DEVIZ:		52 211.05
TVA 52211,05 + 19.0% =		9 920.10
TOTAL cu TVA		62 131.15

PROIECTANT

CONTRACTANT (OFERTANT)

DEVIZIER



ANEXA SURATOARE

„Plombări îmbrăcămînti rutiere - DJ 224 Meşgudia-OCES-Baltaoesti-500 mp ”

1 Plombe rutiere

Suprafata = 500 mp

01 011911 100 MP. 10.00

UTILAJE PT PREPARARE ASFIAT, DETOS

500 mp / 50.00 mp/ora = 10 ore

02 TR01AC TONE. 58.75

TRANSPORTUL MATERIALELOR CU LOPATA (MAX. IM ORIE SAU 2M VERT) MATERIALE CU AGRENTIA 2
LOPATARE

500 mp * 0.05 m * 2.35 kg/mc = 58.75 to

03 0419AL 100 MP. 5.00

CURATIREA DRUMURILOR MODERNE DE HOBOI SI MOBILARIE

500 mp = 5.00 amp

04 14720C 100 MP. 5.00

ANORS SUPRAF STRAT BAZA CU ENULSIE CATIONICIA (den art.11)

500 mp	=	5 amp	*	45.5 kg/amp	*	227.5 kg
						<u>227.5 to</u>

05 081901 100 MP. 900.00

IMBRAC BET ASF CU AGREGAT MARE EXEC LA CALD IM GROS DE 5CM CU AST NAUTILA

500 mp

06 323204 100 MP. 58.75

MIXTURA ASFALTICA TIP BAI6 cu 30/70

500 mp * 0.05 m = 25 mc
25 mc * 2.35 kg/mc = 58.75 to

07 082101 100 MP. 0.500

INCHID SUPRAFATA IMBRACAN ASF PRIM BADIIONARE CU ENULSIE BITUMINOASA CATIONICIA

500 mp * 10 % = 50 mp
= 0.5 amp

08 10401AB TONA 58.378

TRANSPORTUL RUTIER AL MATERIALELOR, SEMIFABRICATELOR CU
AUTORASCULANTA PE DIST. = 800M.

- BA16: 58.75 to
= material bituminosus 0.2275 to

TOTAL = 58.975 to

PS TR2490 ECRU 40
TRANSPORT RUTIER MATER. SEMIFABR. CU AUTOREMORCHERE CU RIGIDITATE
TRELIER SUB 201 PE DIS. 60KM

- Ecrus: 5 to

- cilindru: 15 to

20 to

20 to * 2

dupa intrare =

40 to

PS TR2490 III
DIFERENTA PROT TRANSPORT AUTO = 200 Lp

544
16 km

544

0.85

PS TR2491 ORU 32
AUTOMOBILE SPECIAL CU CAROSERIE LEA DE 6.5 T

800 ore / 125 mp = 0.064 ore

500 mp / 125 mp/h = 4 zile

PS TR2492 BUC 4
SEMNALIZARE RUTIERA AUTO CONTINUU CIRCULATIEI IN TIMP EXECUT LUCRARI CU INDICATOARE METALICE

800 MP : 125 MP 4 buc

DJ 224 - Medgidia- DC63 Baltagesti = 500mp

PLOMBARI CUZA VOVA - BALTAGESTI 32 KM 35 MIN



DJ 224 MEDGIDIA – DC63 BALTAGESTI = 500 MP

UTILAJE CONSTANTA - BALTAGESTI 65 KM 75 MIN

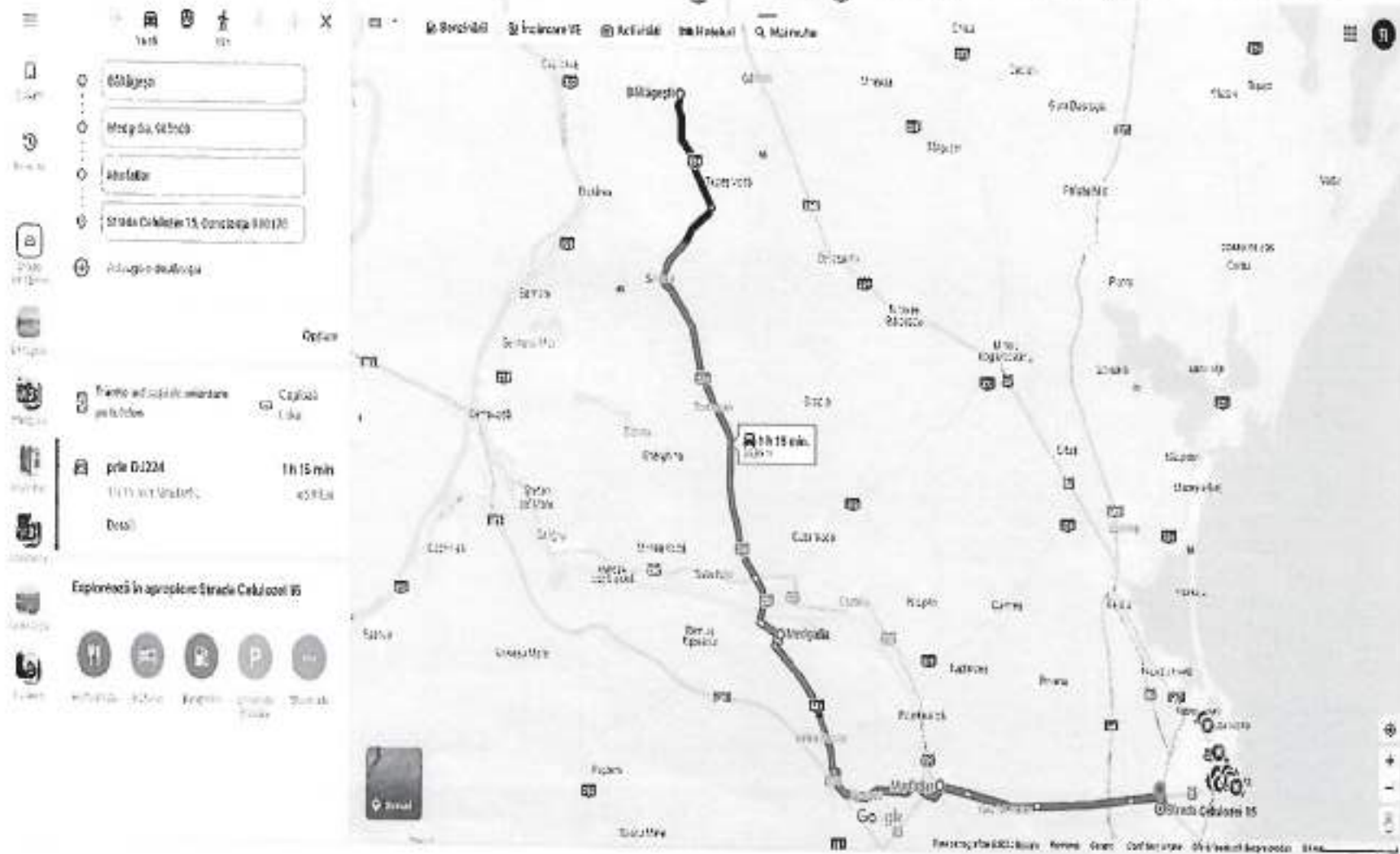

Persoana juridica achizitoare
CONSILIUL JUDETEAN CONSTANTA

Formularul F3

Obiectivul: 0080 45000000 CJC2024
Obiectul: 0003 45000000 Plombe rutiere 2024
Lista cu cantitatile de lucrari
Deviz oferta PB5001 DJ308 Ciocarla-Lanurile -500 mp

Categoria de lucrari: 0100
Preturile sunt exprimate in RON

= NR. SIMBOL ART.	CANTITATE	UM	PU MAT	VAL MAT	=
= D E N U M I R E			PU MAN	VAL MAN	=
=	A R T I C O L		PU UTI	VAL UTI	=
=			PU TRA	VAL TRA	=
= SPOR MAT MAN UTI	GR./UA	GR.TOT.		T O T A L	=
001 DI18L1	[1] ORA	10.000	0.00	0.00	
UTILAJE PTR FREZAT ASFALT, BETON, ETC			0.00	0.00	
			300.00	3000.00	
			0.00	0.00	
	0.000	0 Total=		3000.00	
002 TRB04A2	TONA	58.750	0.00	0.00	
TRANSPORTUL MATERIALELOR CU LOPATA(MAX. 3M ORIZ SAU 2M VERT) MATERIALE CU ADERENTA 2 LOPATARE			35.36	2077.38	
			0.00	0.00	
			0.00	0.00	
	0.000	0 Total=		2077.38	
003 DI15A1	100 MP.	5.000	0.00	0.00	
CURATIREA DRUMURILOR MODERNIZ DE NOROI SI MURDAR			19.04	95.20	
			0.00	0.00	
			0.00	0.00	
	0.000	0 Total=		95.20	
004 DB02D1	[6] 100 MP.	5.000	191.45	957.23	
AMORS SUPRAF STRAT BAZA SAU IMBRAC EXIST IN VEDER APLIC STRAT UZ MIX ASF CU EMULSIE CATIONICA			68.00	340.00	
			7.00	35.00	
			0.00	0.00	
	0.050	0 Total=		1332.23	
005 DB19B1	MP.	500.000	0.09	43.20	
IMBRAC BET ASF CU AGREGAT MARE EXEC LA CALD IN GROSIME DE 5 CM CU ASTERN MANUALA			4.67	2333.59	
			2.24	1120.00	
			0.00	0.00	
	0.000	0 Total=		3496.79	
006 2201908	TONA	58.750	418.00	24557.50	
MIXTURA ASPALTICA TIP BA16 rul 50/70			0.00	0.00	
			0.00	0.00	
			0.00	0.00	
	0.000	0 Total=		24557.50	
007 DB22B1	[1] 100 MP.	0.500	206.56	103.28	
INCHID SUPRAF IMBRAC ASF PRIN BADIJONARE CU EMULSIE BITUMINOASA CATIONICA			153.00	76.50	
			0.00	0.00	
			0.00	0.00	
	0.502	0 Total=		179.78	

008	TRA01A30	TONA	58.980	0.00	0.00
	TRANSPORTUL RUTIER AL MATERIALELOR, SEMIFABRICATELOR CU AUTOBASCULANTA PE DIST.= 30 KM.			0.00 0.00 21.00	0.00 0.00 1238.58
			0.000	0 Total=	1238.58
009	TRA04A35	TONA	40.000	0.00	0.00
	TRANSPORT RUTIER MATER.SEMIFABR. CU AUTOREMORCHERE CU REMORCI TREILER SUB 20T PE DIS.35 KM.*			0.00 0.00 29.75	0.00 0.00 1190.00
			0.000	0 Total=	1190.00
010	DI19G1	ORA	32.000	0.00	0.00
	UTILAJE MIJ TRANSP REP INTR DR AUTOVEHICOL SPECIALREP INTR DR CU CAROSERIE LEA DE 6,5 T			0.00 100.00 0.00	0.00 3200.00 0.00
			0.000	0 Total=	3200.00
011	DF24A1	[2] BUC.	4.000	281.12	1124.48
	SEMNALIZARE RUTIERA ASIG CONTINU CIRCULATIEI IN TIMP EXECUT LUCRARI CU INDICATOARE METALICE			22.44 0.00 0.00	89.76 0.00 0.00
			0.003	0 Total=	1214.24

Cheltuieli directe din articole:

GREUTATE	MATERIALE	MANOPERA	UTILAJ	TRANSPORT	TOTAL
0.523	26785.69	5012.43	7355.00	2428.58	41581.70

Din care:

Valoare aferenta utilaje termice	=	3000.00
Valoare aferenta utilaje electrice	=	4355.00

Detaliiere transporturi:

-Articole TRA	2 428.58
---------------	----------

Alte cheltuieli directe:

-CONTRIBUTIE ASIGURATORIE DE MUNCA (C.A.M.) 2,25%	
(5012.43 + 7355.00 + 0.000 + 2428.58 + 0.000) * 0.022500 =	112.78

Total cheltuieli directe:

GREUTATE	MATERIALE	MANOPERA	UTILAJ	TRANSPORT	TOTAL
0.523	26785.69	5125.21	7355.00	2428.58	41694.48

Cheltuieli indirecte:

41694.48 * 0.15000 =	6 254.17
Profit: 47948.65 * 0.06000 =	2 876.92

TOTAL GENERAL DEVIZ:	50 825.57
TVA 50825.57 * 19.0% =	9 656.86
TOTAL cu TVA	60 482.43

PROIECTANT

CONTRACTANT (CONTRAFERTANT)



DEVIZIER

ANEXA SUBATOARE

„Plombări asfaltaminte rutiere - DJ 308 Clodaria-Iancuile=500 mp”

1. Plombă rutiere

Suprafata = 500 mp

01 DT343 120.00 10.00

UTILAJE PE FREZARE ASPIAT, BRTON

500 mp / 50.00 mp/ora = 10 ora

02 TMB240 TOMB. 58.75

TRANSPORTUL MATERIALELOR CU LOPATA (MAX 3M ORIZ SAU 2M VERT) MATERIALE CUF ACERENTA 2 LOPATAE

500 mp * 0.05 m * 2.35 to/mc = 58.75 to

03 DT1541 100 MP. 5.00

CURATAREA DRUMURILOR MODERNE DE NOROI SI MURDARIE

500 mp = 5.00 mp

04 DT3201 100 MP. 5.00

AMERS SUPRAF. GRAM. BAZA CU EMULSIE CRITIGNICA (den art.11)

-	500 mp	=	5 mp *	45.5 kg/emp	=	227.5 kg
					=	<u>0.2275 to</u>

05 DT2381 BF. 508.00

IMBRAC BET ASF CU AGREGAT MARE EXEC LA CALD IN GROB DE SCX CU AST MARIALA

500 mp

06 DT2029 04. 58.75

MIXTURA ASFALTICA TIP BA16 cu 50/70

500 mp * 0.05 m = 25 mc
25 mc * 2.35 to/mc = 58.75 to

07 DT1120 175 MP. 0.520

INDIC SUPRAFATA IMBRACM ASF PRIN RADIONARAS CU EMULSIE BITUMENASA CRITIGNICA

500 mp * 10 % = 50 mp
= 0.5 mp

08 DT1120 TOMB. 58.978

TRANSPORTUL BOTIER AL MATERIALELOR, SEMIFABRICATELOR CU AUTOBASCULANTA PE DIST.= 20KM.

- BA16: 58.75 to
 - emulsie bituminosa: 0.2175 to

TOTAL = 58.9775 to

10 TRACAJE TONA 40
 TRANSPORT BUTIER MATER. SEMIFABR. CU AUTOBOMBOCHERE CU REMORCI
 TRAZILOR SUB 20T PE DIS. 770M.

= Inasa: 5 to

= cilindru: 15 to

20 to

20to*2 dis/inter = 40 to

40 to / 125 mp 0.32 to

10 DISTRIB. ORB. 20
 AUTOVEHICUL SPECIAL CU CABOserie LEA DE 0,3 T

800 ore / 125 mp = 0.064 ore

500 mp / 125 mp/bi = 4 zile

11 DISTRIB. 2000. 4
 SEMNALIZARE BUTIERA ASIDU CONTINUU CIRCULATIEI IN TIMP EXECUT LUCRARI CU INDICATOARE METALICE

500 MP / 125 MP 4 buc

INTOCMIT
 STRAT ALINA

DJ 308 - Ciocarlia - Lanurile = 500mp

PLOMBĂKI CUZAVONA - LANURILE 30 KM 33 m/min



DJ 308 CIOCARLIA – LANURILE = 500 MP

UTILAJE CONSTANTA – LANURILE 34,5 KM 35 MIN

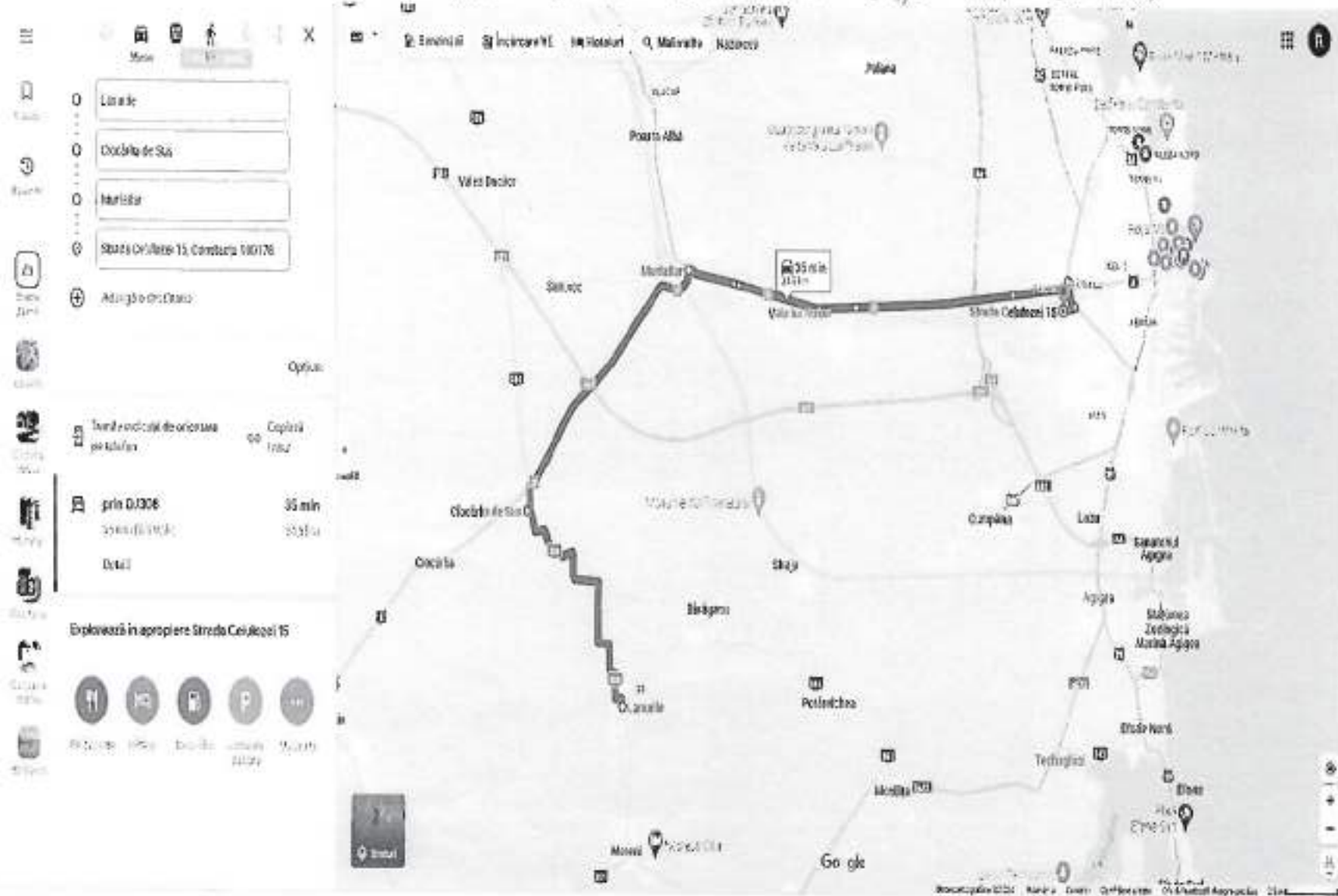

Persoana juridica achizitoare
CONSILIUL JUDETEAN CONSTANTA

Formularul F3

Obiectivul: 0080 45000000 CJC2024
Obiectul: 0003 45000000 Plombe rutiere 2024
Lista cu cantitatile de lucrari
Deviz oferta PB6011 DJ228A-DN22C-Nod A =300 mp

Categoria de lucrari: 0100
Preturile sunt exprimate in RON

NR.	SIMBOL ART.	CANTITATE	UM	PU MAT	VAL MAT
=	D E N U M I R E			PU MAN	VAL MAN
=		A R T I C O L		PU UTI	VAL UTI
=				PU TRA	VAL TRA
-	SPOR MAT MAN UTI	GR./UA	GR.TOT.		T O T A L
001	DI18L1	[1] ORA	6.000	0.00	0.00
	UTILAJE PTR FREZAT ASFALT, BETON, ETC			0.00	0.00
				300.00	1800.00
				0.00	0.00
		0.000	0 Total=		1800.00
002	TRB04A2	TONA	35.250	0.00	0.00
	TRANSPORTUL MATERIALELOR CU LOPATA (MAX.			35.36	1246.43
	3M ORIZ SAU 2M VERT) MATERIALE CU			0.00	0.00
	ADERENTA 2 LOPATARE			0.00	0.00
		0.000	0 Total=		1246.43
003	DI15A1	100 MP.	3.000	0.00	0.00
	CURATIREA DRUMURILOR MODERNIZ DE NOROI			19.04	57.12
	SI MURDAR			0.00	0.00
				0.00	0.00
		0.000	0 Total=		57.12
004	DB02D1	[6] 100 MP.	3.000	191.45	574.34
	AMORS SUPRAF STRAT BAZA SAU IMBRAC EXIST			68.00	204.00
	IN VEDER APLIC STRAT UZ MIX ASF CU			7.00	21.00
	EMULSIE CATIONICA			0.00	0.00
		0.050	0 Total=		799.34
005	DB19B1	MP.	300.000	0.09	25.92
	IMBRAC NET ASF CU AGREGAT MARE EXEC LA			4.67	1400.15
	CALD IN GROSIME DE 5 CM CU ASTERN			2.24	672.00
	MANUALA			0.00	0.00
		0.000	0 Total=		2098.07
006	2201908	TONA	32.250	418.00	13480.50
	MIXTURA ASFALTICA TIP BA16 rul 50/70			0.00	0.00
				0.00	0.00
				0.00	0.00
		0.000	0 Total=		13480.50
007	DB22B1	[1] 100 MP.	0.300	206.56	61.97
	INCHID SUPRAF IMBRAC ASF PRIN BADIJONARE			153.00	45.90
	CU EMULSIE BITUMINOASA CATIONICA			0.00	0.00
				0.00	0.00
		0.502	0 Total=		107.87

008	TRA01A13	TONA	35.390	0.00	0.00
	TRANSPORTUL RUTIER AL MATERIALELOR,			0.00	0.00
	SEMIFABRICATELOR CU AUTOBASCULANTA PE			0.00	0.00
	DIST.= 13 KM.			9.10	322.05
		0.000	0 Total=		322.05
009	TRA04A46	TONA	40.000	0.00	0.00
	TRANSPORT RUTIER MATER.SEMIFABR. CU			0.00	0.00
	AUTOREMORCHERE CU REMORCI TREILER SUB			0.00	0.00
	20T PE DIS.46 KM.*			39.10	1564.00
		0.000	0 Total=		1564.00
010	DI19G1	ORA	19.000	0.00	0.00
	UTILAJE MIJ TRANSP REP INTR DR			0.00	0.00
	AUTOVEHICOL SPECIALREP INTR DR CU			190.00	1900.00
	CAROSERIE LEA DE 6,5 T			0.00	0.00
		0.000	0 Total=		1900.00
011	DF24A1	[2] BUC.	2.400	281.12	674.69
	SEMNALIZARE RUTIERA ASIG CONTINU			22.44	53.86
	CIRCULATIEI IN TIMP EXECUT LUCRARI CU			0.00	0.00
	INDICATOARE METALICE			0.00	0.00
		0.003	0 Total=		728.54

Cheltuieli directe din articole:

GREUTATE	MATERIALE	MANOPERA	UTILAJ	TRANSPORT	TOTAL
0.314	14817.42	3007.46	4393.00	1886.05	24103.92

Din care:

Valoare aferenta utilaje termice	=	1800.00
Valoare aferenta utilaje electrice	=	2593.00

Detaliiere transporturi:

-Articole TRA	1 886.05
---------------	----------

Alte cheltuieli directe:

-CONTRIBUTIE ASIGURATORIE DE MUNCA (C.A.M.) 2,25%	
(3007.46 + 4393.00 * 0.000 +	
1886.05 * 0.000) * 0.022500 =	67.67

Total cheltuieli directe:

GREUTATE	MATERIALE	MANOPERA	UTILAJ	TRANSPORT	TOTAL
0.314	14817.42	3075.12	4393.00	1886.05	24171.59

Cheltuieli indirecte:

24171.59 * 0.15000 =	3 625.74
Profit:	
27797.33 * 0.06000 =	1 667.84

TOTAL GENERAL DEVIIZ:

TVA	29465.17 * 19.0% =	5 598.38
TOTAL cu TVA		35 063.55

PROIECTANT

CONSTRUCTIONIST (OFERTANT)



DEVIZIER

SISTEM INFORMATIC PROIECTAT DE FIRMA I N F S E R V (Tel:2109807)

ANEXA SUPLATOARE

,,Pimbari inbracaxinti rutiere - DJ228 A- DN22C] -Mod A= 300 mp "

1 Plombe rutiere

Suprafata = 300 mp

01 001111 ore. 6.00

UTILAJE PT FREZARE ASFLAT, DETON

300 mp / 5000 mp/ora = 6 ore

02 000162 TONA 35.25

TRANSPORTUL MATERIALELOR CU LOPATA (MAX IM ORIE SAU 2X VEKT) MATERIALE \Rightarrow ADERENTA 2 LOPATARE

300 mp * 0.05 m * 2.35 to/mc = 35.25 to

03 011042 100 MP. 3.00

CURATAREA BROMURILOR XOCERANZ DE NOROI SI MURDARIE

300 mp * 3.00 smp

04 050001 100 MP. 3.00

AMORS SUPRAF STRAT BAZA CU EMULSIE CATIONICA (den art.1)

- Mulsie hidrogenat	300 mp	=	8 smp	*	45.5 kg/smp	=	136.5 kg
							0.1365 to

05 001911 77. 500.00

INBRAC BET ASF CU ADREGAT MARE EXCE CA CALD IN GROS DE SCH CU AST MANUAGA

300 mp

06 110256 50. 35.25

MIXTURA ASPALTICA TIP BA16 cat 50/70

300 mp * 0.05 m = 15 mc
15 mc * 2.35 to/mc = 35.25 to

07 051151 100 MP. 0.300

INCHID SUPRAFATA INBRACAX REF PRIN BADIUNARE CU EMULSIE BITUMINOASA CATIONICA

300 mp * 10 % = 30 mp
= 0.3 smp

08 000111 TONA 35.387

TRANSPORTUL RUTIER AL MATERIALELOR, SEMIFABRICATELOR CU AUTOCARULANTA PE DIST. = 12KM.

- BAIE: 35.25 to
 - avizajă dincoloșă: 0.1365 to

TOTAL = 35.3865 to

09 TRACIAR TOSNA 40
 TRANSPORT KUTIER MATER. SEMIFABR. CU AUTOREMORCHERE CU REINORCI
 TRAZILER SUB ROT PE DIS. 40RM.

= freza: 5 to

= cilindru: 15 to

20 to

20co+2 dist/vitor = 40 to

40 to : 125 mp 0.32 to

10 DETASO ORE 19.2
 AUTOVERICOL SPECIAL CU CARGOSIC LEA DE 6,5 T

800 ore / 125 mp = 0.064 ore

300 mp / 125 mp/zi = 2.4 zile

11 OFIȚAL bua. 2.0
 SEMNALIZARE ROTIERA ABIE CONTINUU CIRCULATIEI IN TIMP EXECUT LUCRARI CU INDICATOARE METALICE

300 MP : 125 MP 2.4 bua

Intocmit
 STRAT ALINA

DJ 228 A- DN22C – NOD A = 300 MP

UTILAJE CONSTANTA – DN22C – NODA – 46 KM 42 MIN

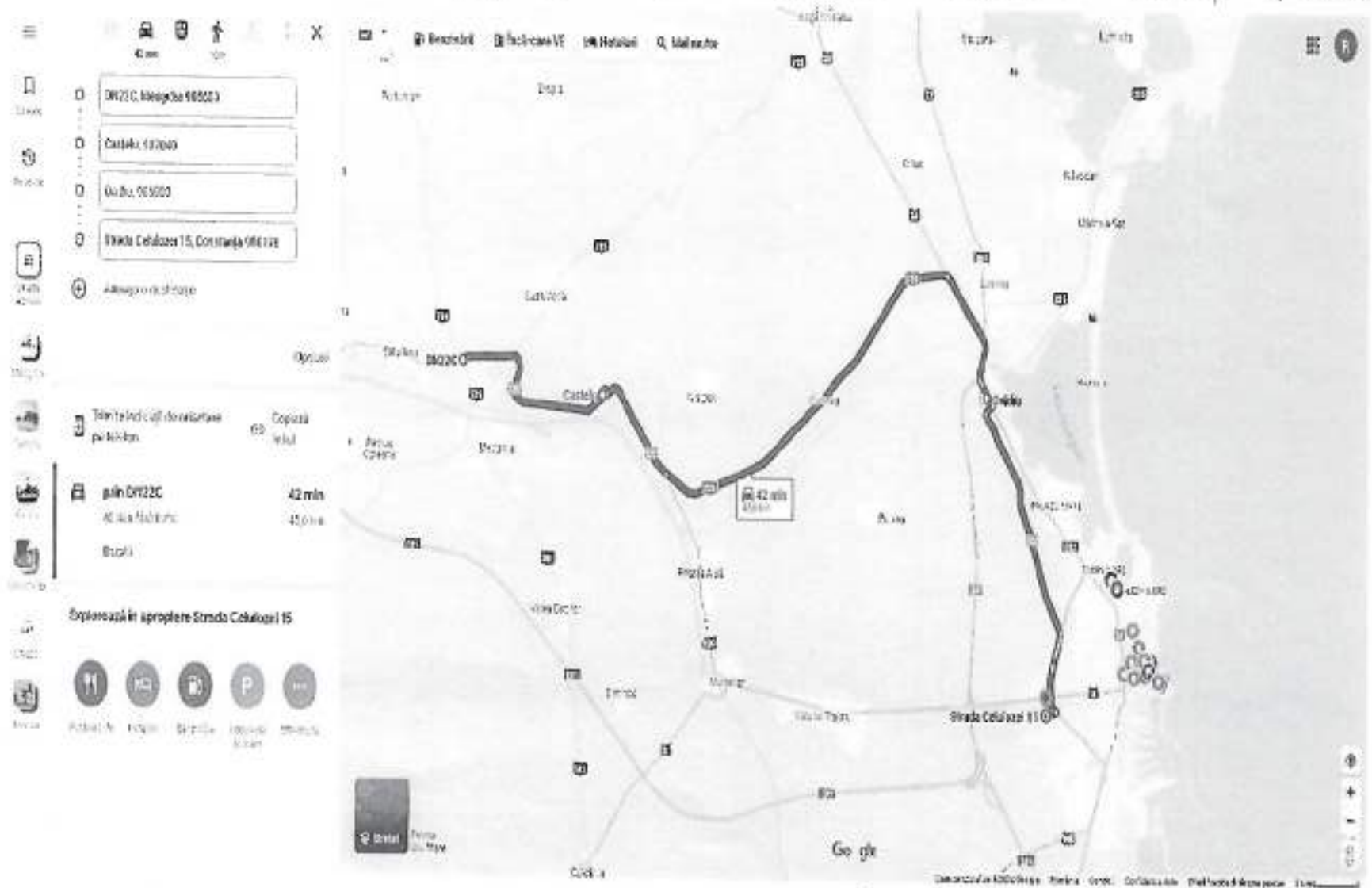

DJ228A – DN22C – NOD A = 300 MP

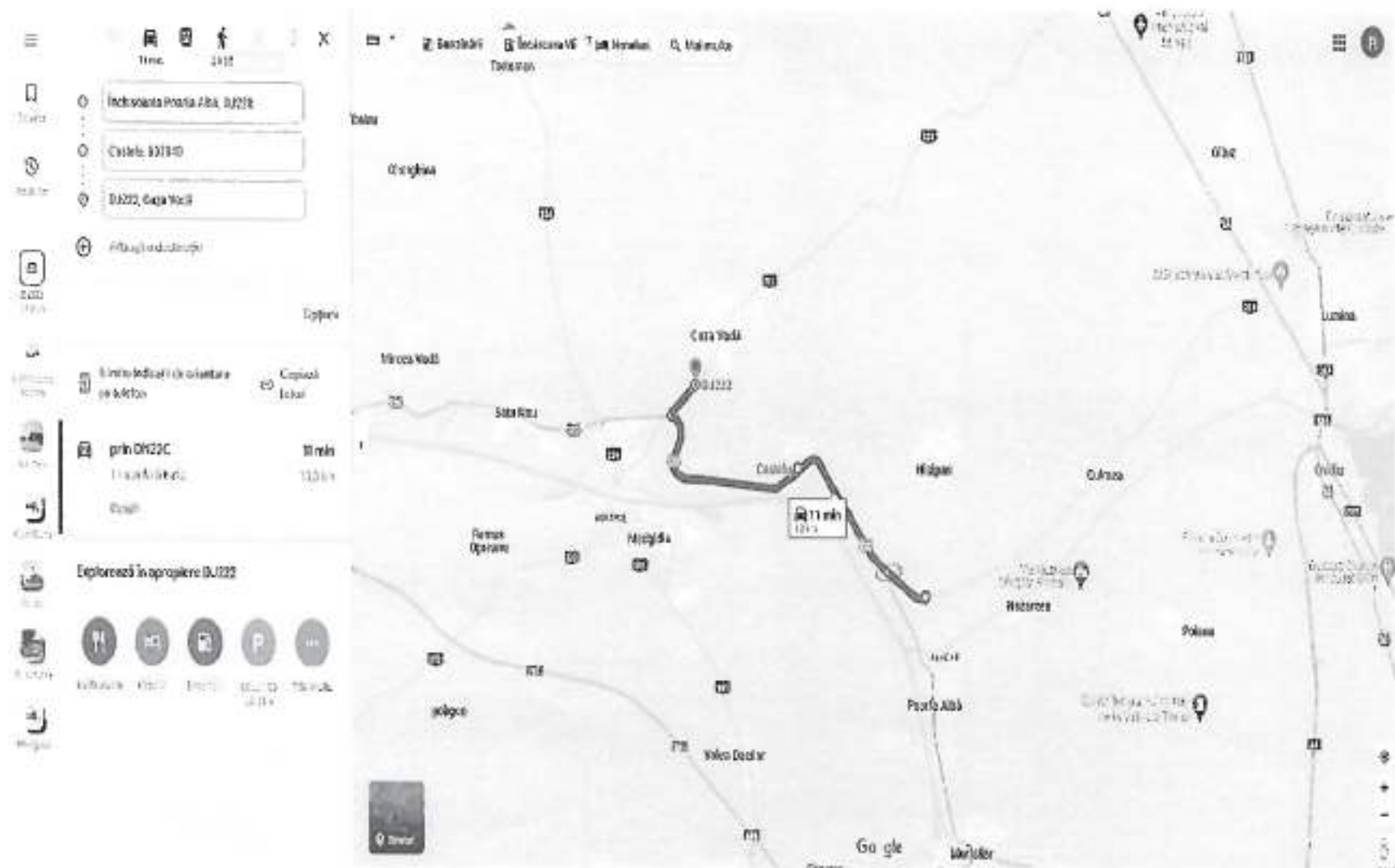

Lista consumurilor de resurse materiale

Lucrarea : CJC2024
 DEVIZ : (LISTA DEVIZE)
 Obs: RON = leu greu

Nr. crt.	Denumirea resursei materiale	U.M.	Consumuri cuprinse in oferta	Pret unitar (exclusiv TVA) - RON -	Valoare (exclusiv TVA) - RON -	Furnizor	Greutate (tone)
0	1	2	3	4	5	6	7
1	2201908 MIXTURA ASFALTICA TIP BA16	TONA	549,25	418,000	229586,500		1290,738
2	2600323 EMULSIE DE BITUM	KG	2350,00	4,200	9870,000		2,585
3	3421918 OTEL PATRAT LAMINAT LA	KG	75,20	5,400	406,080		0,075
4	6202806 APA INDUSTRIALA PENTRU	M.C.	2,12	7,700	16,286		2,115
5	6202818 APA INDUSTRIALA PENTRU	M.C.	0,21	7,700	1,629		0,212
6	7100213 INDICATOR CIRCULATIE	BUC.	5,98	113,000	676,192		0,015
7	7100964 INDICATOR CIRCULATIE	BUC.	23,94	315,000	7539,840		0,055
8	7101011 INDICATOR CIRCULATIE	BUC.	5,98	156,000	933,504		0,025
9	7101217 INDICATOR CIRCULATIE	BUC.	8,98	152,000	1364,352		0,030
10	7201979 NISIP DE CONCASAJ 0/4 MM	M.C.	1,42	57,000	80,900		2,129
	TOTAL			RON	250475.28		
				EURO	50626.64		

Ofertant
 Drumuri Judetene Constanta S.A.



Lista consumurilor cu mana de lucru

Lucrarea : **CJC2024**
 DEVIZ : (LISTA DEVIZE)
 Obs: RON = leu greu

Nr. crt.	Denumirea meseriei	Consumuri (om-ore)cu manopera directa	Tarif mediu -RON/ora-	Valoare(exclusiv TVA) - RON - (2 x 3)	Procent 100%
0	1	2	3	4	5
1	ASFALTATOR	760,318	34,000	25850,83	100,00
2	MUNCITOR DESERVIRE C-III.MONTAJ	600,654	34,000	20422,24	100,00
3	LACATUS MONTATOR	24,684	34,000	839,26	100,00
TOTAL			RON	47112.32	
			EURO	9522.45	

Lucrarea se incadreaza in grupa:

Ofertant
 Drumuri Judetene Constanta S.A.



Lista consumurilor de ore de functionare a Utilajelor de constructii

Lucrarea : CJC2024
 DEVIZ : (LISTA DEVIZE)
 Obs: RON = leu greu

Nr. crt.	Denumirea utilajului de constructii	Consumuri - ore de functionare -	Tarif orar - RON/ora functionare -	Valoare (exclusiv TVA) - RON - (2 x 3)
0	1	2	3	4
1	COMPACTOR STATIC AUTOPROP.,CU	65,800	160,00	10528,000
2	AUTOGUDRONATOR 3500-3600L	3,290	100,00	329,000
3	AUTOVEH SPEC PT INTR SI REPARARE DRUM	301,000	100,00	30100,000
4	FREZA MECANICA ASFALT	94,000	300,00	28200,000
TOTAL			RON	69157.00
			EURO	13978.17

Ofertant
 Drumuri Judetene Constanta S.A.

Lista consumurilor privind transporturile

Lucrarea : CJC2024
 DEVIZ : (LISTA DEVIZE)
 Obs: RON = leu greu

Nr. crt.	Tip de transport	Elemente rezultate din analiza lucrarilor ce urmeaza a fi executate			Tarif unitar -RON/tona-	Valoare (exclusiv TVA) - RON -
		Tone transportate	km. parcursi	ore de functionare		
0	1	2	3	4	5	6
1	Transport auto (total) din care,pe categorii	834,438				39781,87
1.001	TRANSPORTUL RUTIER AL	35,390			9,100	322,05
1.002	TRANSPORTUL RUTIER AL	58,980			21,000	1238,58
1.003	TRANSPORTUL RUTIER AL	58,980			22,400	1321,15
1.004	TRANSPORTUL RUTIER AL	106,200			30,100	3196,62
1.005	TRANSPORTUL RUTIER AL	294,888			35,000	10321,08
1.006	TRANSPORT RUTIER MATER.SEMIFABR. CU	40,000			29,750	1190,00
1.007	TRANSPORT RUTIER MATER.SEMIFABR. CU	80,000			34,000	2720,00
1.008	TRANSPORT RUTIER MATER.SEMIFABR. CU	40,000			39,100	1564,00
1.009	TRANSPORT RUTIER MATER.SEMIFABR. CU	120,000			42,500	5100,00
1.010	Diferenta pret transport auto					12808,39
2	Transport pe cale ferata (total) din care,pe	4,914				0,00
	TOTAL				RON	39781,87
					EURO	8040,80

Ofertant
 Drumuri Judetene Constanta S.A.



CONSILIUL JUDEȚEAN CONSTANȚA

DIRECȚIA GENERALĂ TEHNICĂ, URBANISM ȘI AMENAJAREA
TERITORIULUI

COMPARTIMENT MONITORIZARE INFRASTRUCTURĂ RUTIERĂ JUDEȚEANĂ

• Tel.: +40-241.488.001 / Fax: +40-372.007.000 • e-mail: consjud@cjle.ro •

NOTĂ DE CONSTATARE DE NECESITATE

Încheiată astăzi 15.03.2024

I. În urma controlului efectuat la fața locului, comisia formată din Ing. Sorin PEŊEA din partea Consiliului Județean Constanța în calitate de DELEGATĂR, în obiectivul: reparații/amenajare poduri și podete ca se execută în baza Programului cu obiectivele și sursele de finanțare și poduri pentru anul 2024 finanțate din Bugetul CJC - Anexa 5 la Contractul de Delegare nr.29469/21.08.2023, de către sațional în prezența Ing. Mircea ȘTEFAN din partea Drumarii Județene Constanța S.A. - în calitate de EXECUTANT, și Invitat reprezentant U.A.T., s-au constatat următoarele:

Sunt necesare lucrări de reparații la podul de pe DJ 226 A, Km de fos, Km 38+200 constând în:

- reparații la șterșari de cen
- ziduri de sprijin
- radier
- percuți până sparte

conform devia/antemăsură mare nr. 42P/88, cu prețurile actuale actualizate.

BENEF

Semnătura.....
Semnătura.....

Invitat U.A.T.

EXECUTANT

Semnătur.....
Semnătur.....DF
SEC

Obiectivul: 0051 45000000 CJC-2024
 Obiectul: 0005 45000000 Reparatii poduri si podete
 2024

Lista cu cantitatile de lucrari
 Deviz oferta 51508 Rep. podet DJ226A Ramnicu Jos,
 km 31+200

Categoria de lucrari: 1000
 Preturile sunt exprimate in RON

= NR. SIMBOL ART.	CANTITATE	UM	PU MAT	VAL MAT	=
= D E N U M I R E			PU MAN	VAL MAN	=
=	A R T I C O L		PU UTI	VAL UTI	=
=			PU TRA	VAL TRA	=
= SPOR MAT MAN UTI	GR./UA	GR.TOT.		T O T A L	=
001 TSA01C1	M.C.	280.000	0.00	0.00	
SAP.MAN.IN SPATII INTINSE IN PAM.CU			49.30	13804.00	
UNID.NAT.ARUNC.IN DEPOZ.SAU VEHIC.LA H			0.00	0.00	
<0,6M T.TARE			0.00	0.00	
	0.000		0 Total=	13804.00	
002 TSC35B3	100 MC.	2.800	0.00	0.00	
INCARC. AUTO CU INCARC. PE PNEURI CUPA			0.00	0.00	
2,6-3,9 MC TEREN CATEG 2 LA DIST. < 10 M			352.80	987.84	
			0.00	0.00	
	0.000		0 Total=	987.84	
003 TRA01A01	TONA	504.000	0.00	0.00	
TRANSPORTUL RUTIER AL MATERIALELOR,			0.00	0.00	
SEMIFABRICATELOR CU AUTOBASCULANTA PE			0.00	0.00	
DIST.= 1 KM.			0.96	483.84	
	0.000		0 Total=	483.84	
004 PC01A1	MP.	326.600	11.22	3666.02	
COFRAJE PT. BETOANE FUNDATII,RADIERE			31.62	10326.54	
EXECUT. DIN PANOURI CU PLACAJ TIP P			0.00	0.00	
			0.00	0.00	
	0.002		1 Total=	13992.56	
005 PD01A1	KG	1551.000	0.06	91.51	
MONT.ARMATURI PT.BETON ARMAT IN FUND.			0.74	1153.82	
RADIERE ELEV.INFRASTR.SUPRASTR.POD			0.00	0.00	
GRINZI DREPTE,CADRE ETC.			0.00	0.00	
	0.000		0 Total=	1245.33	
006 7202068	KG	1551.000	5.40	8375.40	
ARMATURA PENTRU BETON			0.00	0.00	
			0.00	0.00	
			0.00	0.00	
	0.001		2 Total=	8375.40	
007 PB09A1	M.C.	84.000	0.77	64.68	
TURN.BET.ARMAT B150 IN FUND.TALPI			82.41	6922.80	
RADIERE MANUAL			0.00	0.00	
			0.00	0.00	
	0.000		0 Total=	6987.48	

007 2100969	M.C.	84.672	441.00	37340.35
BETON DE CIMENT B 250 STAS 3622			0.00	0.00
			0.00	0.00
			0.00	0.00
		0.000	0 Total=	37340.35
008 CF06A1	MP.	47.800	0.03	1.47
TENC.EXTER.OBISNUITE,DRISCUITE LA			11.56	552.57
CALCANE SAU INTERIOARE IN POD,DE 2 CM			0.00	0.00
			0.00	0.00
		0.000	0 Total=	554.04
008 2101183	M.C.	1.052	419.00	440.79
MORTAR DE ZIDARIE M 100 S 1030			0.00	0.00
			0.00	0.00
			0.00	0.00
		0.000	0 Total=	440.79
009 IFB07C1	MP.	396.000	0.00	0.00
PEREU ZIDIT GROSIME 30 CM DIN PIATRA			51.00	20196.00
BRUTA.			0.00	0.00
			0.00	0.00
		0.000	0 Total=	20196.00
009 2101183	M.C.	39.600	419.00	16592.40
MORTAR DE ZIDARIE M 100 S 1030			0.00	0.00
			0.00	0.00
			0.00	0.00
		0.000	0 Total=	16592.40
009 2201335	KG	187308.000	0.02	4495.39
PIATRA BRUTA SORTATA ROCI MAGMATICE			0.00	0.00
PENTRU DRUM,ANROCAMENTE,PEREORI			0.00	0.00
			0.00	0.00
		0.000	0 Total=	4495.39
010 TRA01A15	TONA	187.000	0.00	0.00
TRANSPORTUL RUTIER AL MATERIALELOR,			0.00	0.00
SEMIFABRICATELOR CU AUTOBASCULANTA PE			0.00	0.00
DIST.= 15 KM.			10.50	1963.50
		0.000	0 Total=	1963.50
011 TRA01A50	TONA	313.000	0.00	0.00
TRANSPORTUL RUTIER AL MATERIALELOR,			0.00	0.00
SEMIFABRICATELOR CU AUTOBASCULANTA PE			0.00	0.00
DIST.= 50 KM.			35.00	10955.00
		0.000	0 Total=	10955.00
011 XA01RON	LEI.	2410.000	0.00	0.00
DIFERENTA PRET TRANSPORT AUTO - RON			0.00	0.00
			0.00	0.00
			1.00	2410.00
		0.000	0 Total=	2410.00

012	TRA01A50	TONA	1.600	0.00	0.00
	TRANSPORTUL RUTIER AL MATERIALELOR, SEMIFABRICATELOR CU AUTOBASCULANTA PE DIST.= 50 KM.			0.00	0.00
				0.00	0.00
				35.00	56.00
			0.000	0 Total=	56.00
012	KA01RON	LEI.	12.000	0.00	0.00
	DIFERENTA PRET TRANSPORT AUTO - RON			0.00	0.00
				0.00	0.00
				1.00	12.00
			0.000	0 Total=	12.00
013	TRA04A50	TONA	40.000	0.00	0.00
	TRANSPORT RUTIER MATER.SEMIFABR. CU AUTOREMORCHERE CU REMORCI TREILER SUB 20T PE DIS.50 KM.*			0.00	0.00
				0.00	0.00
				42.50	1700.00
			0.000	0 Total=	1700.00
013	KA01RON	LEI.	374.000	0.00	0.00
	DIFERENTA PRET TRANSPORT AUTO - RON			0.00	0.00
				0.00	0.00
				1.00	374.00
			0.000	0 Total=	374.00
014	DI19G1	[2] ORA	56.000	0.00	0.00
	AUTOUTILITARA (LEA)			0.00	0.00
				100.00	5600.00
				0.00	0.00
			0.000	0 Total=	5600.00
015	DF24A1	[2] BUC.	1.000	281.12	281.12
	SEMNALIZARE RUTIERA ASIG CONTINU			22.44	22.44
	CIRCULATIEI IN TIMP EXECUT LUCRARI CU			0.00	0.00
	INDICATOARE METALICE			0.00	0.00
			0.003	0 Total=	303.56

Cheltuieli directe din articole:

GREUTATE	MATERIALE	MANOPERA	UTILAJ	TRANSPORT	TOTAL
2.362	71349.13	52978.17	6587.84	17954.34	148869.48

Din care:

Valoare aferenta utilaje termice	=	6587.84
Valoare aferenta utilaje electrice	=	0.00

Detaliiere transporturi:

-Articole TRA	15 158.34
-Diferenta transport auto (RON)	2 796.00

Alte cheltuieli directe:

-CONTRIBUTIE ASIGURATORIE DE MUNCA

(52978.17 + 6587.84 * 0.000 + 17954.34 * 0.000) * 0.022500 =	1 192.01
------------------------------------------------------------------	----------

Total cheltuieli directe:

GREUTATE	MATERIALE	MANOPERA	UTILAJ	TRANSPORT	TOTAL
2.362	71349.13	54170.17	6587.84	17954.34	150061.49

Cheltuieli indirecte:		
	$150061.49 * 0.15000 =$	22 509.22
Profit:		
	$172570.71 * 0.06000 =$	10 354.24
TOTAL GENERAL DEVIZ:		182 924.95
TVA	$182924.95 * 19.0\% =$	34 755.74
TOTAL cu TVA		217 680.69



Lista consumurilor de resurse materiale

Lucrarea : CJC-2024

DEVIZ : 51508

Obs: RON = leu greu

Nr. crt.	Denumirea resursei materiale	U.M.	Consumuri cuprinse in oferta	Pret unitar (exclusiv TVA) - RON -	Valoare (exclusiv TVA) - RON -	Furnizor	Greutate (tone)
0	1	2	3	4	5	6	7
1	2100969 BETON DE CIMENT B 250 STAS 3622	M.C.	84,67	441,000	37340,352		212,527
2	2101183 MORTAR DE ZIDARIE M 100 S 1030	M.C.	40,65	419,000	17033,188		98,378
3	2201335 PIATRA BRUTA SORTATA ROCI	KG	187308,00	0,024	4495,392		187,308
4	2901167 MANELE D=7-11CM L=2-6M RASINOASE	M.C.	0,20	1029,000	201,643		0,118
5	2903969 SCANDURA RASINOASE LUNGA TIVITA	M.C.	0,20	1029,000	201,643		0,098
6	2928347 PANOU DE COFRAJ TIP P FAG G 15MM	MP.	19,60	119,000	2331,924		0,490
7	3803116 SIRMA MOALE OBISNUITA D= 1 OL32 S 889	KG	15,51	5,900	91,509		0,016
8	5886954 CUIE CU CAP CONIC TIP A1 3 X 80 OL34 S	KG	4,25	0,000	0,000		0,005
9	6202818 APA INDUSTRIALA PENTRU MORTARE SI	M.C.	8,59	7,700	66,152		8,591
10	6311528 SCOABE OTEL PENTRU CONSTRUCTII DIN	KG	23,84	0,000	0,000		0,028
11	7100213 INDICATOR CIRCULATIE TABLA OTEL+FOLIE R. TRIUNGHI LUNGIME= 700MM F21	BUC.	0,16	113,000	18,080		0,000
12	7100964 INDICATOR CIRCULATIE TABLA OTEL+FOLIE R. DREPTUNGHIULAR 1400X140MM	BUC.	0,64	315,000	201,600		0,001
13	7101011 INDICATOR CIRCULATIE TABLA OTEL+FOLIE R. PATRAT LUNGIME= 600 MM F36	BUC.	0,16	156,000	24,960		0,001
14	7101322 INDICATOR CIRCULATIE TABLA OTEL+FOLIE R. CERC D= 600 MM F70 S1848	BUC.	0,24	152,000	36,480		0,001
15	7202068 ARMATURA PENTRU BETON	KG	1551,00	5,400	8375,400		1,551
16	7315789 DECOFROL	KG	48,99	19,000	930,810		0,054
	TOTAL			RON	71349.13		

Ofertant

Lista consumurilor cu mana de lucru

Lucrarea : CJC-2024

DEVIZ : 51508

Obs: RON = leu greu

Nr. crt.	Denumirea meseriei	Consumuri (om-ore)cu manopera directa	Tarif mediu -RON/ora-	Valoare(exclusiv TVA) - RON - (2 x 3)	Procent 100%
0	1	2	3	4	5
1	BETONIST	100,798	34,000	3427,14	100,00
2	DULGHER CONSTRUCTII	304,678	34,000	10359,04	100,00
3	FIERAR BETON	33,936	34,000	1153,82	100,00
4	PIETRAR	594,000	34,000	20196,00	100,00
5	ZIDAR	9,560	34,000	325,04	100,00
6	SAPATOR	406,000	34,000	13804,00	100,00
7	MUNCITOR DESERVIRE CONSTRUCTII-MONTAJ	108,549	34,000	3690,68	100,00
8	Lacatus montator	0,660	34,000	22,44	100,00
	TOTAL		RON	52978.17	

Ofertant

Lista consumurilor de ore de functionare a Utilajelor de constructii

Lucrarea : CJC-2024

DEVIZ : 51508

Obs: RON = leu greu

Nr. crt.	Denumirea utilajului de constructii	Consumuri - ore de functionare -	Tarif orar - RON/ora functionare -	Valoare (exclusiv TVA) - RON - (2 x 3)
0	1	2	3	4
1	AUTOUTILITARA (LEA)	56,000	100,00	5600,000
2	VIBRATOR UNIVERSAL CU MOTOR TERMIC 2,9-	40,656	0,00	0,000
3	BOB ELEVATOR MOBIL CU ELECTROMOTOR DE	0,382	0,00	0,000
4	INCARC.FRONTAL PE PN-URI PINA LA 2,6-3,9	4,032	245,00	987,840
	TOTAL		RON	6587,84

Ofertant
/

Lista consumurilor privind transporturile

Lucrarea : CJC-2024

DEVIZ : 51508

Obs: RON = leu greu

Nr. crt.	Tip de transport	Elemente rezultate din analiza lucrarilor			Tarif unitar -RON/tona-	Valoare (exclusiv TVA) - RON -
		Tone transportate	km. parcursi	ore de functiona		
0	1	2	3	4	5	6
1	Transport auto (total) din care,pe categorii	1045,600				17954,34
1.001	TRANSPORTUL RUTIER AL MATERIALELOR,SEMIFABRICATELOR CU AUTOBASCULANTA PE DIST.= 1 KM.	504,000			0,960	483,84
1.002	TRANSPORTUL RUTIER AL MATERIALELOR,SEMIFABRICATELOR CU AUTOBASCULANTA PE DIST.= 15 KM.	187,000			10,500	1963,50
1.003	TRANSPORTUL RUTIER AL MATERIALELOR,SEMIFABRICATELOR CU AUTOBASCULANTA PE DIST.= 50 KM.	314,600			35,000	11011,00
1.004	TRANSPORT RUTIER MATER.SEMIFABR. CU AUTOREMORCHERE CU REMORCI TREILER SUB 20T PE DIS. 50 KM.*	40,000			42,500	1700,00
1.005	Diferenta pret transport auto					2796,00
2	Transport pe cale ferata (total) din care,pe categorii	2,362				0,00
	TOTAL				RON	17954.34

Ofertant

ANTEMASURATOARE

Deviz 51508 Reparatie podet DJ226A
Ramnicu de Jos, km 31+200

-4 buc aripi: L/buc=35m, l=2m, h=1m;

-2 suprafete langa cale rulare: L/buc=15m, l=0.75m, h=0.15m

Nr.crt.	Simbol articol	UM	CANT.
001	TSA01C1 Sap.man.in spatii intinse in pam.cu umid.nat. arunc.in depoz.sau vehic.la h <0,6m t.tare 1 buc. aripa: (35m x 2m x 1m)= 70mc 70mc/buc x 4 buc= 280 mc	M.C.	280.000
002	TSC35B3 Incarc. pamant in auto cu incarc. pe pneuri cupa 2,6-3,9 mc teren categ 2 la dist. < 10 m 280 mc= 2.8 smc	100 MC.	2.800
003	TRA01A01 Transportul pamantului cu autobasculanta la 1 km 280mc x 1.8to/mc = 504 to	TONA	504.000
004	PC01A1 Cofraje pt. betoane fundatii, radiere execut. din panouri cu placaj tip p 4bucx[(2fetex35mx1.15m)+(2fetex1.15mx0.5m)]=326.6mp	MP.	326.600
005	PD01A1 Mont.armaturi pt.beton armat in fund.radiere elev.infrastr.suprastr.pod grinzi drepte,cadre etc. -montare bare PCΦ14mm pt. sustinere plasa sarma 4buc aripi x (136buc x 1.3ml/buc)=707.2ml 707.2ml x 1.208kg/ml= 854.3kg -montare plasa de sarma tip Buzau Φ4, ochiuri de 100x100mm 2 randuri vert x 35m x 1m= 70mp 2 randuri oriz x 35m x 0.30m= 21mp 91mp 91mp/aripax4=364mp: 12mp/buc plasa = 30.3 plasa Una plasa sarma de 12mp are 23kg; 30.3 plase x 23kg/buc=696.9kg Total = 854.3kg+696.9kg= 1551.2kg; rot. 1551kg	KG	1551.000
006	7202068 ARMATURA PENTRU BETON 854.3kg+696.9kg= 1551.2kg; rot. 1551kg	KG	1551.000

007 PB09A1 M.C. 84.000
 Turn.bet.armat B250 in fund.talpi radiere manual
 - betonare 4 buc ziduri de beton (aripi):
 4 buc x (35m x 1.15m x 0.5m) = 80.5mc
 - betonare 2 supr.langa cale rulare, intre carosabil si parapet:
 $2\text{buc} \times (15\text{m} \times 0.75\text{m} \times 0.15\text{m}) = 3.375\text{mc}$
 Total = 80.5mc + 3.375mc = 83.875mc; rot. 84.000 mc

007 2100969 M.C. 84.672
 BETON DE CIMENT B 250 STAS 3622
 84mc x 1.008mc/mc = 84.672mc

008 CF06A1 MP. 47.800
 Tenc.exter.obisnuite, driscuite la
 calcane sau interioare in pod, de 2 cm
 -tencuieli executate manual la parapetul de beton
 $2\text{buc} \times [(11\text{m} \times 0.8\text{m} \times 2) + (0.8\text{m} \times 0.5\text{m} \times 2) + (11\text{m} \times 0.5\text{m})] = 2 \times 23.9\text{mp} = 47.8\text{ mp}$

008 2101183 M.C. 1.052
 MORTAR DE ZIDARIE M 100 S 1030
 47.8mp x 0.022mc/mp = 1.052mc

009 IFB07C1 MP. 396.000
 Pereu zidit grosime 30 cm din piatra bruta
 la sferturi de con (4 buc)

-1 bucata sfert de con (l.arc cerc=11.5m; h=10m):

$$I_{\text{pot}}^2 = C_1^2 + C_2^2$$

$$10^2 = 5.75^2 + x^2$$

$$x^2 = 10^2 - 5.75^2 = 66.94^2$$

$$x = \sqrt{66.94} = 8.18\text{m}$$

$$S_{1-2} = (11.5\text{m} \times 8.18\text{m}) / 2 = 47.04\text{mp}$$

$$S_3 = A_{\text{cerc}} / 2 = \pi R^2 / 2 = (3.14 \times 5.75\text{m}^2) / 2 = 51.90\text{mp}$$

$$S_{\text{totala}} = 47.04\text{mp} + 51.9\text{mp} = 98.94\text{mp}$$

Pentru 4 sferturi de con:

$$S = 98.94\text{mp} \times 4 \text{ sferturi con} = 395.76\text{mp}; \text{ rot. } 396\text{mp}$$

009 2101183 M.C. 39.600
 MORTAR DE ZIDARIE M 100 S 1030
 396mp x 0.1mc/mp = 39.6 mc

009 2201335	KG	187308.000
Piatra bruta sortata ptr. drum, anrocamente, pereuri 396mpx473kg/mp (cf norma)=187308kg		
010 TRA01A15	TONA	187.000
Transportul pietrei brute cu autobasculanta pe dist.= 15 km de la Cariera Cheia la lucrare 187308kg= 187.3to; rot. 187to		
011 TRA01A50	TONA	313.000
Transportul rutier al materialelor, semifabricatelor cu autobasculanta la dist.= 61 km. 84.672mc (B250)+1.052mc (M100)+39.6mc (M100 sf.con)=125.32mc 125.32mc x 2.5to/mc= 313.3to; rot. 313 to		
011 XA01RON	LEI.	2410.000
DIFERENTA PRET TRANSPORT AUTO - RON la 11km 11km x 313to x 0.70lei/to km= 2410.10 lei		
012 TRA01A50	TONA	1.600
Transportul rutier al materialelor, semifabricatelor cu autobasculanta pe dist.= 61 km. -armatura= 697kg= 0.7to <u>-bare PC Ø14mm=854kg= 0.9to</u> Total = 1.6to		
012 XA01RON	LEI.	12.000
DIFERENTA PRET TRANSPORT AUTO - RON la 11km 1.6to x 11km x 0.70 lei/tokm = 12.32 lei		
013 TRA04A50	TONA	40.000
Transport utilaj cu treiler pe dist.de 61 km.* -wolla= 20to x 2= 40to		
013 XA01RON	LEI.	374.000
DIFERENTA PRET TRANSPORT AUTO - RON la 11km 11km x 40to x 0.85lei/tokm = 374.0 lei		
014 DI19G1 [2]	ORA	56.000
AUTOUTILITARA (LEA) 7 zile/buc aripa x 4 buc = 28 zile 28 zile x 2 ore/zi = 56 ore		

015 DF24A1 [2]
Semnalizare rutiera

BUC.

1.000

DISTANTA TRANSPORT PIATRA BRUTA DE LA CHEIA LA POD RAMNICU DE JOS-15 km

The image is a screenshot of a Google Maps interface on a web browser. The browser's address bar shows a Google Maps URL. The map displays a route from 'Cariera piatra Cheia, COBIF-JO, Cheia' to 'Pod Ramnicu de Jos'. The route is marked with a grey line and a distance of 15 km. The map includes various labels for nearby locations like Nistcești, Tulcea, Constanta, and Podul. The left sidebar contains navigation options (car, public transport, walking, wheelchair), search fields for start and end points, and a summary of the route: 'via DJ222', 'Fastest route may differ due to traffic conditions', '13 min', and '11.6 km'. At the bottom, there are icons for 'Explore nearby' services such as Restaurants, Hotels, Gas stations, Parking, and Cafes.

Address: google.com/maps/@44.6273722,26.4880524,Colorã+piatrã+Cheia,+GCBF526AQ,+Cheia/@44.5735226,26.3919945,12.25z/data=!4m9!3m8!1m0!1m5!1s0x40ba7b0ec3ba55...

Search: Search along the route

Start: DJ226A, Râmnicu de Jos

End: Carierã piatrã Cheia, COBIF-JO, Cheia

Route: via DJ222, 13 min, 11.6 km

Explore nearby Carierã piatrã Cheia: Restaurants, Hotels, Gas stations, Parking, Cafes

TARIFE

pentru lucrările de estetica rutiera realizate de Drumuri Județene Constanța
în calitate de delegat al Serviciului Public de Administrare a drumurilor județene,
podurilor și podețelor aferente, cuprinse în
"Programul de lucrări"
în anul 2024

Nr. Crt	Denumire lucrare	UM	Preț	Tarife	Tarife	Tarife	PU total fara TVA	PU total cu TVA
			mat.	man.	utilaj	transport		
			Lei	Lei	Lei	Lei		
A	Asigurarea esteticii rutiere							
A1	- tăiere cavalieri	mc	3.43	0.28	8.24	18.30	30.25	36.00
A2	- tăiere acostamente	100mp	0.00	0.00	40.11	0.00	40.11	47.73
A3	- cosire vegetatie-mecanic	100mp	0.00	0.00	30.80	0.00	30.80	36.65
A4	- rectificare coroane arbori-mec.	buc	5.83	4.60	33.77	0.00	44.19	52.58
A5	- tăiere lastaris-manual	mp	1.02	5.50	3.17	0.00	9.69	11.53
	- tăiere lastaris-mecanic	100mp	44.55	93.48	353.51	0.00	491.54	584.93
A6	- desfundare santuri si rigole-man.	mc	0.00	74.46	64.61	0.00	139.06	165.48
A7	- curatire platforma de patmal-mec.	mc	3.71	19.82	25.12	18.27	66.92	79.64
A8	- sapatura la rigole-mecanic	100ml	0.00	97.47	442.62	0.00	540.09	642.71
A9	- scoatere cloate	buc	0.00	316.52	933.75	11.70	1,261.98	1,501.76
Total valoare								

PREȘEDINTE,
Mihai LUPU

Avizează,
SECRETAR GENERAL AL JUDEȚULUI
Nesrin GEAFAR



Director General
ing. Razvan Galinet ZAGON



TARIFE

pentru lucrarile de estetica rutiera realizate de Drumuri Județene Constanța
în calitate de delegat al Serviciului Public de Administrare a drumurilor județene,
podurilor și podetelor aferente, cuprinse în
"Programul de lucrări"
în anul 2024

Nr. Crt	Denumire lucrare	UM	Preț mat.	Tarife man.	Tarife utiloj	Tarife transport	PU total fara TVA	PU total cu TVA
			Lei	Lei	Lei	Lei		
A	Asigurarea esteticii rutiere							
A1	- tăiere cavaleri	mc	3.43	0.28	8.24	18.30	30.25	36.00
A2	- tăiere acostamente	100mp	0.00	0.00	40.11	0.00	40.11	47.73
A3	- cosire vegetatie-mecanic	100mp	0.00	0.00	30.80	0.00	30.80	36.65
A4	- rectificare coroane arbori-mec.	buc	5.83	4.60	33.77	0.00	44.19	52.58
A5	- tăiere lastaris-manual	mp	1.02	5.50	3.17	0.00	9.69	11.53
	- tăiere lastaris-mecanic	100mp	44.55	93.48	353.51	0.00	491.54	584.93
A6	- desfundare santuri si rigole-man.	mc	0.00	74.46	64.61	0.00	139.06	165.48
A7	- curatire platforma de potmol-mec.	mc	3.71	19.82	25.12	18.27	66.92	79.64
A8	- sapatura la rigole-mecanic	100ml	0.00	97.47	442.62	0.00	540.09	642.71
A9	- scoatere cloate	buc	0.00	316.52	933.75	11.70	1,261.98	1,501.76
	Total valoare							

PREȘEDINTE,
Mihai LUPU

Contrasemnează,
SECRETAR GENERAL AL JUDEȚULUI
Nesrin GEAFAR

Director General,
ing. Razvan-Gabriel ZAGON



TARIFE
pentru lucrările de estetica rutiera realizate de Drumuri Județene Constanța
în calitate de delegat al Serviciului Public de Administrare a drumurilor județene,
podurilor și podetelor aferente, cuprinse în
"Programul de lucrări"
în anul 2024

Nr. Crt	Denumire lucrare	UM	TOPRAISAR	CUZA-VODĂ	TARIVERDE	BANEASA	HĂRȘOVA	Canetari	Preț	Tarife	Tarife	Tarife	PU total fara TVA	PU total cu TVA	TOTAL ESTIMAT	
								aproximative	mat. Lei	man. Lei	utilaj Lei	transport Lei			Val fara TVA	Val cu TVA
A	Asigurarea esteticii rutiere															
A1	- tăiere covalieri	mc	2000	57000	12000	16726.5		87726.5	3.43	0.28	8.24	18.30	30.25	36.00	2,853,726.63	3,157,934.68
A2	- tăiere acostamente	200mp		2680.5				2680.5	0.60	0.00	40.11	0.00	40.11	47.73	107,514.86	127,942.68
A3	- cosire vegetație-mecanic	100mp	3500	6740	5000		2216	17456	0.00	0.00	30.80	0.00	30.80	36.65	537,644.80	639,797.31
A4	- rectificare coroane arbori-mec.	buc	500				450	360	5.83	4.60	33.77	0.00	44.19	52.58	42,422.40	50,473.06
A5	- tăiere iastari-manual	mp	6000	9000				15000	1.02	5.50	3.17	0.00	9.69	11.53	145,850.00	172,966.50
	- tăiere iastari-mecanic	100mp	1500	2500	300	354	111	4365	44.55	93.48	353.51	0.00	491.54	584.93	2,145,572.10	2,553,230.80
A6	- desfundare santuri si rigole-man.	mc				900	825	1725	0.00	74.45	64.61	0.00	139.06	165.48	239,878.50	285,455.42
A7	- curățire platforma de pompi-mec.	mc	1000					2000	3.71	19.82	25.12	18.27	66.92	79.64	66,920.00	79,644.80
A8	- șopătura la rigole-mecanic	100ml		140.5				140.5	0.00	97.47	442.62	0.00	540.09	642.71	75,882.65	90,300.35
A9	- scoatere ciopite	buc						0	0.00	326.52	933.75	11.70	1,261.98	1,501.76	0.00	0.00
	Total valoare														6,014,914.93	7,157,745.59

PREȘEDINTE,
Mihai LUPU

Avizează,
SECRETAR GENERAL AL JUDEȚULUI
Nesrin GEAFAR

Director General,
ing. Razvan-Gabriel ZAGON





CONSILIUL JUDEȚEAN CONSTANȚA

DIRECȚIA GENERALĂ TEHNICĂ, URBANISM ȘI AMENAJAREA
TERITORIULUI

COMPARTIMENT MONITORIZARE INFRASTRUCTURĂ RUTIERĂ JUDEȚEANĂ

Tel.: +40-241.488.001 / Fax: +40-372.007.000 • e-mail: consjud@cj.cj.ro •



DRUMURI JUDEȚENE CONSTANȚA S.A.

Nr. INTRARE 1523
IESIRE
Data 05.02.2024

NOTĂ DE CONSTATARE DE NECESITATE

Încheiată astăzi 02.02.2024

I. În urma controlului efectuat, comisia formată din

ing. GUILERA ADAMEI

în calitate de DELEGAT, la obiectivul: ESTETICĂ RUTIERĂ, din partea Consiliului Județean Constanța - în calitate de DELEGAT, la obiectivul: ESTETICĂ RUTIERĂ, ce se execută în baza „Programului cu obiectivele și lucrările de drumuri și poduri pentru anul 2024 finanțate din bugetul Consiliului Județean Constanța” - Anexa nr.5 la Contractul de Delegare nr. 29469/21.08.2023, de către șantierul TOPRAISAR

în prezența:

ing. OMU MIRCEA

din partea Drumuri Județene Constanța S.A. - în calitate de

DELEGAT s-au constatat următoarele: ESTETICĂ RUTIERĂ

În urma sesiunilor șefului de secție și a constatărilor și verificărilor în teren s-a constatat necesitatea următoarelor lucrări pentru desfășurarea traficului în condiții de siguranță:

- Sunt necesare lucrări de:

- tăiere cavaterii;
- curățire și îndepărtare pământ;
- tăiere laștari;
- cosire manuală și mecanică a vegetației;
- rectificare coroane arbori (manual);
- întreținere șanțuri și rigole (mecanic);
- tăiere acostamente;

Cantitățile aproximative și rezăsele în tabelul atașat prezentei.

INVITAT U.A.T.

DELEGAT

Semnătura [Signature]

DELEGAT

Semnătura [Signature]

SECȚIA TOPRAISAR
2

DRUMURI JUDETENE CONSTANTA SA
SECTIA TOPRAISAR

ANEXA NOTA DE NECESITATE 2024

ESTETICA RUTIERA:

COSIRE VEGETATIE - 350 000 M2
TAIERE LASTARIS MECANIC - 150 000 M2
TAIERE LASTARIS MANUAL - 6 000 M2
CURATIRE PLATFORMA DE POTMOL - 1 000 M3
CAVALIERI - 2 000 M3
RECTIFICARE COROANE ARBORI - 500 BUC

Data: 01.02.2024

C.Y.C-TA

Sef Sectie,

Ing. CALU Mircea



CONSILIUL JUDEȚEAN CONSTANȚA

DIRECȚIA GENERALĂ TEHNICĂ, URBANISM ȘI AMENAJAREA
 TERITORIULUI

COMPARTIMENT MONITORIZARE INFRASTRUCTURĂ RUTIERĂ JUDEȚEANĂ

• Tel.: +40-241.489.001 / Fax: +40-372.007.000 • e-mail: consjud@cjic.ro •

NOTĂ DE CONSTATARE DE NECESITATE

Încheiată astăzi 26.01.2024

I. În urma controlului efectuat, comisia formată din

: Maiorel Răduș din partea Consiliului Județean Constanța – în calitate de DELEGATAR, la obiectivul: Extindere Rutieră ce se execută în baza „Programului cu obiectivele și lucrările de drumuri și poduri pentru anul 2024 finanțate din bugetul Consiliului Județean Constanța”-Anexa nr.5 la Contractul de Delegare nr. 29469/21.08.2023, de către șantierul Cuza Vodă.

În prezența :

Ion Sârba din partea Drumuri Județene Constanța S.A. - în calitate de DELEGAT s-au constatat următoarele:

Sunt necesare lucrări de tăieri acotamente, tăiere canalizări, curățare vegetație (manuală și mecanică), tăiere gardănis (manuală și mecanică) pe întreaga rețea de drumuri județene bifurcate în administrarea sectiei Cuza Vodă.

- DJ 222: M. Rog -> Pietrari
- DJ 223: Cernavodă -> Dumareni
- DJ 223B: Pestera -> Drănești Mic
- DJ 223C: DN 22C -> Cernavodă
- DJ 225: Medgidia -> sat. D.C. -> Băltoagești
- DJ 225: DN 22C -> Gherghina
- DJ 226: Lugoj
- DJ 228: DN 22C -> Iuliac -> DN 2A
- DJ 228A: DN 22C -> Noi 45
- DJ 308: Ciocărlia -> Lămurile
- DJ 381: Ciocărlia -> Medgidia

Conținutul Anexei 1 atașate.

INVITAT U.A.T.

DRUMURI JUDEȚENE
 CONSTANȚA S.A.
 SECȚIA CUZA VODĂ

DELEGATAR

DE

Semnătura.....

Semnătura.....

PROPUNERI
cu obiectivele si lucrarile de drumuri si poduri pe anul 2024
finantate din bugetul Consiliului Judetean Constanta
indicativ „Intretinerea platformei drumurilor”

Nr. Crt.	D.J/Sector de drum	Lungimea sectorului de drum/km fizici	Propuneri de lucrari la capitolul „Intretinerea platformei drumurilor					Sapatura la rigola(mec.) 100ml	Obs.
			Taiere acostamente(100mp)	Taiere cavalieri(mc)	Talere lastaris (mec.)/100m p	Talere lastaris (manual)mp	Cosire vegetatie (mec.)100 mp		
1	DJ 222-M.Kogalniceanu - Pietreni	56	1680smp	30000mc	1000smp	3000mp	1680 smp	60sml	
2	DJ 223- Dunarea - Cernavoda	11	0	0	500smp	3000mp	500smp	0	
3	DJ223B - Pestera - Ivrinezu mic	8	0	0	0	0	480smp	0	
4	DJ 223C -DN 22C- Cernavoda	1	30smp	1500mc	0	0		10sml	
5	DJ224 Medgidia-Silistea-Intresc.DC 63	22	510smp	25500mc	300smp		1080smp	60sml	
6	DJ 225 DN22C-Gherghina	7	10,5smp	0	0	0		10,5sml	
7	DJ 226 -Lumina	1,5	0	0	0	0	0	0	
8	DJ 228 -DN22C-Culmea-DN2A	16	450smp	0	0	0	900smp	0	
9	DJ 228A-DN22C -Nazarcea-Nod A4	14	0	0	0	0	840smp	0	
10	DJ 308 Ciocarlia-Lanurile	9	0	0	0	0	540smp	0	
11	DJ 381 Ciocarlia -Medgidia	12	0	0	300smp	3000mp	720smp	0	

Adj.Sef Sectie
Tehn.

Macovei Rares

DRUMURI JUDEȚENE CONSTANȚA S.A.
 Nr. INTRARE / IEȘIRE 1546
 Data 05.02.2024



CONSILIUL JUDEȚEAN CONSTANȚA

DIRECȚIA GENERALĂ TEHNICĂ, URBANISM ȘI AMENAJAREA
 TERITORIULUI



COMPARTIMENT MONITORIZARE INFRASTRUCTURĂ RUTIERĂ JUDEȚEANĂ

Tel.: +40-241.488.001 / Fax: +40-372.007.000 • e-mail: consjud@cjcc.ro

NOTĂ DE CONSTATARE DE NECESITATE

Încheiată astăzi 31.01.2024

I. În urma controlului efectuat la fața locului, comisia formată din: ING. SOFIA PENEA
 din partea Consiliului Județean Constanța - în calitate de DELEGATĂR, la
 obiectivul: Estahia, where
 ce se execută în baza „Programului cu obiectivele și lucrările de drumuri și poduri pentru anul 2024 finanțate din bugetul U.T.P. Anexe 5 la Contractul
 de Delegare nr.29469/21.08.2023, de către șantierul Hârșoaie în prezenta Ing. A. NISIFERANU din partea
 Drumuri Județene Constanța S.A. - în calitate de EXECUTANT, și Invitat, reprezentant U.A.T.

s-au constatat următoarele:
pentru anul 2024, sunt necesare
următoarele lucrări:

□ pe DJ 222 F, int. DN2A → Gârliciu (Eșier) (Estahia)
 <st> 2100 ml. x 1,5 (f)
 <dr> 1600 ml. x 1,5 (f)

□ pe DJ 223, Sarau → Ițona
 reechilibrare camioane carboni - aprox 460 buc

□ cosire vegetație pe următoarele DJ-uri:

- DJ 223 aprox 2800 ml. [Sarau → Donareș]
- DJ 224 aprox 3000 ml. [Crucea → Balăgești]
- DJ 225 aprox 2500 ml. [Pădășeni → Sarau]
- DJ 226B aprox 7500 ml. [DN2A → Pădășeni]

□ Decolmetat rigole betonate
 DJ 222 F (DN2A → Gârliciu) L = 1100 ml. x ((1,5m) x (0,5))

BENEFICIAR

EXECUTANT

ETENE
S.A.
SOVA

Semnătura.....
 Semnătura.....

Semnătura.....
 Semnătura.....

Invitat U.A.T.

DRUMI
CON
SECTI



CONSILIUL JUDEȚEAN CONSTANȚA
DIRECȚIA GENERALĂ TEHNICĂ, URBANISM ȘI AMENAJAREA
TERRITORIULUI
COMPARTIMENT MONITORIZARE INFRASTRUCTURĂ RUTIERĂ JUDEȚEANĂ



• Tel.: +40-241.488.001 / Fax: +40-372.087.000 • e-mail: consjud@ejc.ro •

DRUMURI JUDEȚENE CONSTANȚA S.A.

Nr. INTRARE 1536
IEȘIRE
 Data 05.08.2024

NOTĂ DE CONSTATARE DE NECESITATE

Încheiată astăzi 30.08.2024

1. În urma controlului efectuat la fața locului, comisia formată din: ing. Sorin PEINEA
 din partea Consiliului Județean Constanța - în calitate de DELEGATAR, la
 obiectivul: Estetica rutieră
 ce se execută în baza „Programului cu obiectivele și lucrările de drumuri și poduri pentru anul 2024” înregistrat la bugetul CJR - Anexa 5 la Contractul
 de Delegare nr.29469/21.08.2023, de către șantierul banvelo prezenta ing. Mihai ȘTEFĂŢI din partea
 Drumuri Județene Constanța S.A. - în calitate de EXECUTANT, și invitat reprezentant U.A.T.,
 s-a constatat următoarele:

Sunt necesare următoarele lucrări pentru anul 2024:

- 1) Tăiere burze mecanic
- DJ 222 Corodina - Cheia - Târgușor aprox 10.000 m.p.
- DJ 225 Târgușor - Bontâmbon aprox 10.000 m.p.
- DJ 226A Căzăleac - km. de jos aprox 10.000 m.p.
- 2) Eliminarea covășilor
- DJ 222 M.K. - Târgușor aprox 2000 m.p.
- DJ 226A Căzăleac - km. de jos aprox 2000 m.p.
- DJ 222 Săchiră - Cheia aprox 5000 m.p.
- 3) Cășire vegetație DJ 222, 226, 226A unde necesită

BENEFICIAR

Semnătura [Signature]
 Semnătura.....

EXECUTANT

Semnătura [Signature]
 Semnătura.....

Invitat U.A.T.

DEȚINE
 A.S.A.
 IIVERDE



CONSILIUL JUDEȚEAN CONSTANȚA

DIRECȚIA GENERALĂ TEHNICĂ, URBANISM ȘI AMENAJAREA
 TERITORIULUI



COMPARTIMENT MONITORIZARE INFRASTRUCTURĂ RUTIERĂ JUDEȚEANĂ

Tel.: +40-241.488.061 / Fax: +40-372.607.000 • e-mail: consjud@cjc.ro •

NOTĂ DE CONSTATARE DE NECESITATE

Încheiată astăzi 06.02.2024

I. În urma controlului efectuat în fața locului, comisia formată din: ing. Sorin PETREA
 din partea Consiliului Județean Constanța în calitate de DELEGATĂR, în
 obiectivul Calitate rutieră
 ce se execută în baza Programului cu obiectivele și bugetele de drumuri și poduri pentru anul 2024 aprobat de Consiliul Județean Constanța în prezentarea nr. 5 din 2023
 de Delegare nr. 29469/21.08.2023, de către șeful București în prezenta DRUMURI JUDEȚENE CONSTANȚA S.A. în calitate de EXECUTANT, și DRUMURI JUDEȚENE CONSTANȚA S.A. invitat reprezentant U.A.T.,
 s-au constatat următoarele:

Există necesitate următoarele lucrări:

- facere șablonis - mecanic
pe DJ 395A, între Rădăuș și Băneasa
Km 11+500 → 13+500 ⇒ 2Km
Băneasa și Dobromir
Km 17+700 → Km 23+000 ⇒ 5,3Km
Dobromir → Văleni
Km 27+900 → Km 30+700 ⇒ 2,8Km
Văleni → Sîpote
Km 37+000 - Km 41+000 ⇒ 4,4Km
Sîpote → Tufani
Km 44+800 → Km 45+300 ⇒ 0,5Km
Sîpote → Tufani
Km 46+300 - 47+000 ⇒ 2,7Km

facere caucalion la adresa și postată kilometrice

decalupiere nod

- (despărțirea șablonis și)
nisote - nisoval pe următoarele DJ-uri:
DJ 395A Sîpote → Tufani Km 44+600 → Km 44+800 ⇒ 200 m.l.
DJ 397 Monument → Cetele
Adancirsa Adancirsa ⇒ 1000 m.l.

BENEFICIAR //

Semnătura.....
 Semnătura.....

EXECUTANT

Semnătura.....
 Semnătura.....

Invitat U.A.T.

(4/2)

DRUMURI
 JUDEȚENE
 CONSTANȚA
 SECȚIA

Persoana juridica achizitoare
CONSILIUL JUDETEAN CONSTANTA

Formularul F3

Obiectivul: 0080 45000000 CJC2024
Obiectul: 0001 45000000 ESTETICA RUTIERA 2024

Lista cu cantitatile de lucrari

Deviz oferta 48E116 Taiere lastaris-mec - 100mp

Categorია de lucrari: 1003

Preturile sunt exprimate in RON

= NR.	SIMBOL ART.	CANTITATE	UM	PU MAT	VAL MAT	=
=	D E N U M I R E			PU MAN	VAL MAN	=
=		A R T I C O L		PU UTI	VAL UTI	=
=				PU TRA	VAL TRA	=
=	SPOR MAT MAN UTI	GR./UA	GR.TOT.		T O T A L	=
001	DI19B1	[6] ORA	0.750	0.00	0.00	
	COSIRE VEGETATIE CU UNIMOG CU FOARFECA			0.00	0.00	
	DE TAIERE LASTARIS			190.00	142.50	
				0.00	0.00	
		0.000	0 Total=		142.50	
002	TSG02A1	[1] 100 MP.	1.000	0.00	0.00	
	CURATAREA TERENULUI DE IARBA SI BURUIENI			72.08	72.08	
				0.00	0.00	
				0.00	0.00	
		0.000	0 Total=		72.08	
004	AUT7915	ORA	0.250	0.00	0.00	
	UNIMOG cu foarfeca taiere lastaris			0.00	0.00	
				190.00	47.50	
				0.00	0.00	
		0.000	0 Total=		47.50	
005	DI19G1	[4] ORA	1.000	0.00	0.00	
	AUTOUTILITARA (LEA)			0.00	0.00	
				100.00	100.00	
				0.00	0.00	
		0.000	0 Total=		100.00	
006	DF24A1	[5] BUC.	0.130	281.12	36.55	
	SEMNALIZARE RUTIERA ASIG CONTINU			22.44	2.92	
	CIRCULATIEI IN TIMP EXECUT LUCRARI CU			0.00	0.00	
	INDICATOARE METALICE			0.00	0.00	
		0.003	0 Total=		39.46	

Cheltuieli directe din articole:

GREUTATE	MATERIALE	MANOPERA	UTILAJ	TRANSPORT	TOTAL
0.000	36.55	75.00	290.00	0.00	401.54

Din care:

Valoare aferenta utilaje termice = 290.00
Valoare aferenta utilaje electrice = 0.00

Alte cheltuieli directe:

-CONTRIBUTIE ASIGURATORIE DE MUNCA (C.A.M.) 2,25%

(75.00 + 290.00 * 0.000 +
0.00 * 0.000) * 0.022500 = 1.69

Total cheltuieli directe:

GREUTATE	MATERIALE	MANOPERA	UTILAJ	TRANSPORT	TOTAL
0.000	36.55	76.68	290.00	0.00	403.23

Cheltuieli indirecte:

403.23 * 0.15000 = 60.48

Profit:

463.71 * 0.06000 = 27.82

TOTAL GENERAL DEVIZ:

491.54

TVA 491.54 * 19.0% =

93.39

TOTAL cu TVA

584.93

PROIECTANT

CONTRACTANT (OFERTANT)

DEVIZIER



A N T E M A S U R A T O A R E

Deviz 41E158 Taiere lastaris-mec-100 mp
- 800 mp/zi -

Nr. Simbol articol crt.	UM	CANTITATEA
001 DI19B1 [5] COSIRE VEGETATIE CU UNIMOG CU FOARFECA DE TAIERE LASTARIS	ORA	0.750
6h 800 mp/zi Xh 100mp $X = \frac{6h \times 100mp}{800 mp} = 0.75h$		
002 TSG02A1 [1] CURATAREA TERENULUI DE IARBA SI BURUIENI	100 MP.	1.000
100 mp: 100 = 1 smp		
003 AUT1155 UNIMOG cu foarfeca taiere lastaris	ORA	0.250
2h 800 mp/zi Xh 100 mp $X = \frac{2h \times 100mp}{800 mp} = 0.25h$		
004 DI19G1 [2] AUTOUTILITARA (LEA)	ORA	1.000
8h 800 mp/zi Xh 100mp $X = \frac{8h \times 100 mp}{800 mp} = 1h$		
005 DF24A1 [2] SEMNALIZARE RUTIERA ASIG CONTINU CIRCULATIEI IN TIMP EXECUT LUCRARI CU INDICATOARE METALICE	BUC.	0.130
800 mp/zi 1 pct semnaliz 100 mp x $X = (100mp \times 1 pct semnaliz)/800 mp = 0.13 buc$		

Persoana juridica achizitoare
CONSILIUL JUDETEAN CONSTANTA

Formularul F3

Obiectivul: 0080 45000000 CJC2024
Obiectul: 0001 45000000 ESTETICA RUTIERA 2024

Lista cu cantitatile de lucrari
Deviz oferta 48E115 A5 - Taiere lastaris-manual -
Imp

Categoria de lucrari: 1003
Preturile sunt exprimate in RON

= NR. SIMBOL ART.	CANTITATE	UM	PU MAT	VAL MAT	=
= D E N U M I R E			PU MAN	VAL MAN	=
=	A R T I C O L		PU UTI	VAL UTI	=
=			PU TRA	VAL TRA	=
= SPOR MAT MAN UTI	GR./UA	GR.TOT.		T O T A L	=
001 TSG03B1	100 MP.	0.010	0.00	0.00	
DEFRISAREA MAN.A SUPRAF.IMPAD.CU			434.18	4.34	
TUFISURI SI ARBUSTI CU DIAM.<10CM.			0.00	0.00	
DEPOZIT.MATER.,CU SCOAT.RADAC			0.00	0.00	
	0.000	0 Total=		4.34	
002 DI19G1 [4] ORA		0.026	0.00	0.00	
AUTOUTILITARA (LEA)			0.00	0.00	
			100.00	2.60	
			0.00	0.00	
	0.000	0 Total=		2.60	
003 DF24A1 [5] BUC.		0.003	281.12	0.84	
SEMNALIZARE RUTIERA ASIG CONTINU			22.44	0.07	
CIRCULATIEI IN TIMP EXECUT LUCRARI CU			0.00	0.00	
INDICATOARE METALICE			0.00	0.00	
	0.003	0 Total=		0.91	

Cheltuieli directe din articole:

GREUTATE	MATERIALE	MANOPERA	UTILAJ	TRANSPORT	TOTAL
0.000	0.84	4.41	2.60	0.00	7.85

Din care:

Valoare aferenta utilaje termice = 2.60
Valoare aferenta utilaje electrice = 0.00

Alte cheltuieli directe:

-CONTRIBUTIE ASIGURATORIE DE MUNCA (C.A.M.) 2,25%
(4.41 + 2.60 * 0.000 +
0.00 * 0.000) * 0.022500 = 0.10

Total cheltuieli directe:

GREUTATE	MATERIALE	MANOPERA	UTILAJ	TRANSPORT	TOTAL
0.000	0.84	4.51	2.60	0.00	7.95

Cheltuieli indirecte:

7.95 * 0.15000 = 1.19

Profit:

	$9.14 * 0.06000 =$	0.55
TOTAL GENERAL DEVIZ:		9.69
TVA	$9.69 * 19.0\% =$	1.84
TOTAL cu TVA		11.53

PROIECTANT

CONTRACTANT (OFERTANT)

DEVIZIER



A N T E M A S U R A T O A R E

Deviz 41E148 A5-Taiere lastaris-manual - Imp
- 300mp/zi -

Nr. Simbol articol crt.	UM	CANTITATEA
001 TSG03B1 DEFRISAREA MAN.A SUPRAF.IMPAD.CU TUFISURI SI ARBUSTI CU DIAM.<10CM. DEPOZIT.MATER.,CU SCOAT.RADAC	100 MP.	0.010

Imp : 100= 0.01 smp

002 DI19G1 [2] AUTOUTILITARA (LEA)	ORA	0.026
----------------------------------------	-----	-------

300mp 8 h
Imp x h

$$X = \frac{\text{Imp} \times 8\text{h}}{300 \text{ mp}} = 0.026 \text{ h}$$

003 DF24A1 [2] SEMNALIZARE RUTIERA ASIG CONTINU CIRCULATIEI IN TIMP EXECUT LUCRARI CU INDICATOARE METALICE	BUC.	0.003
----------------------------------------------------------------------------------------------------------------------	------	-------

300mp 1 pct semnaliz
Imp x

$$X = \frac{\text{Imp} \times 1 \text{ pct semnaliz}}{300 \text{ mp}} = 0.003 \text{ buc}$$

Persoana juridica achizitoare
CONSILIUL JUDETEAN CONSTANTA

Formularul F3

Obiectivul: 0080 45000000 CJC2024
 Obiectul: 0001 45000000 ESTETICA RUTIERA 2024
 Lista cu cantitatile de lucrari
 Deviz oferta 48E114 A3 - Cosire vegetatie-mecanic -
 100mp

Categoria de lucrari: 1003
 Preturile sunt exprimate in RON

NR.	SIMBOL	ART.	CANTITATE	UM	PU MAT	VAL MAT	
=	D E N U M I R E				PU MAN	VAL MAN	
=		A R T I C O L			PU UTI	VAL UTI	
=					PU TRA	VAL TRA	
=	SPOR MAT	MAN	UTI	GR./UA	GR.TOT.	T O T A L	
001	DI19B1	[5]	ORA	0.100	0.00	0.00	
	COSIRE VEGETATIE CU UNIMOG CU ECHIPAMENT					0.00	0.00
	DE COSIT					190.00	19.00
					0.00	0.00	
				0.000	0 Total=	19.00	
002	AUT7914		ORA	0.033	0.00	0.00	
	UNIMOG CU COSITOARE					0.00	0.00
					190.00	6.27	
					0.00	0.00	
				0.000	0 Total=	6.27	

Cheltuieli directe din articole:

GREUTATE	MATERIALE	MANOPERA	UTILAJ	TRANSPORT	TOTAL
0.000	0.00	0.00	25.27	0.00	25.27

Din care:

Valoare aferenta utilaje termice = 25.27
 Valoare aferenta utilaje electrice = 0.00

Alte cheltuieli directe:

Total cheltuieli directe:

GREUTATE	MATERIALE	MANOPERA	UTILAJ	TRANSPORT	TOTAL
0.000	0.00	0.00	25.27	0.00	25.27

Cheltuieli indirecte:

$25.27 * 0.15000 = 3.79$

Profit:

$29.06 * 0.06000 = 1.74$

TOTAL GENERAL DEVIZ: 30.80
 TVA $30.80 * 19.0\% = 5.85$
 TOTAL cu TVA 36.66

PROIECTANT

CONTRACTANT (OFERTANT)

DEVIZIER

ANTEMASURATOARE

Deviz 41E128 A3-Cosire vegetatie-mecanic - 100mp
- 6000 mp/zi -

Nr. Simbol articol crt.	UM	CANTITATEA
001 DI19B1 [4] COSIRE VEGETATIE CU UNIMOG CU ECHIPAMENT DE COSIT	ORA	0.100

6 h 6000 mp/zi
X h 100 mp

$$X = \frac{6h \times 100mp}{6000mp} = 0.100 \text{ ore}$$

002 AUT1154 UNIMOG CU COSITOARE	ORA	0.033
------------------------------------	-----	-------

2 h 6000 mp/zi
X h 100 mp

$$X = \frac{2h \times 100mp}{6000mp} = 0.033 \text{ ore}$$

Persoana juridica achizitoare
CONSILIUL JUDETEAN CONSTANTA

Formularul F3

Obiectivul: 0080 45000000 CJC2024
 Obiectul: 0001 45000000 ESTETICA RUTIERA 2024
 Lista cu cantitatile de lucrari
 Deviz oferta 48E118 A2 - Taiere acostamente - 100mp

Categoria de lucrari: 1003
 Preturile sunt exprimate in RON

NR. SIMBOL ART.	CANTITATE	UM	PU MAT	VAL MAT	=
D E N U M I R E			PU MAN	VAL MAN	=
	A R T I C O L		PU UTI	VAL UTI	=
			PU TRA	VAL TRA	=
SPOR MAT MAN UTI	GR./UA	GR.TOT.		T O T A L	=
001 DH11B1 [1]	100 MP.	1.000	0.00	0.00	
ADUCEREA LA PROFIL A ACOSTAMENTELOR PRIN			0.00	0.00	
TAIEREA LOR PE O GROS MEDIE DE 10 CM CU			9.40	9.40	
MIJLOACE MECAN			0.00	0.00	
	0.000	0	Total=	9.40	
002 AUT3546	ORA	0.100	0.00	0.00	
AUTOGREDER FINA LA 175CP			0.00	0.00	
			235.00	23.50	
			0.00	0.00	
	0.000	0	Total=	23.50	

Cheltuieli directe din articole:

GREUTATE	MATERIALE	MANOPERA	UTILAJ	TRANSPORT	TOTAL
0.000	0.00	0.00	32.90	0.00	32.90

Din care:

Valoare aferenta utilaje termice = 0.00
 Valoare aferenta utilaje electrice = 32.90

Alte cheltuieli directe:

Total cheltuieli directe:

GREUTATE	MATERIALE	MANOPERA	UTILAJ	TRANSPORT	TOTAL
0.000	0.00	0.00	32.90	0.00	32.90

Cheltuieli indirecte:

$32.90 * 0.15000 = 4.94$

Profit:

$37.84 * 0.06000 = 2.27$

TOTAL GENERAL DEVIZ: 40.11

TVA $40.11 * 19.0\% = 7.62$

TOTAL cu TVA 47.73

PROIECTANT

CONTRACTANT (OFERTANT)



=====

DEVIZIER

A N T E M A S U R A T O A R E

Deviz 41E118 A2-Taiere acostamente - 100 mp
- 3000mp/zi -

Nr. Simbol articol crt.	UM	CANTITATEA
001 DH11B1 [3] ADUCEREA LA PROFIL A ACOSTAMENTELOR PRIN TAIEREA LOR PE O GROS MEDIE DE 10 CM CU MIJLOACE MECAN	100 MP.	1.000

100 mp : 100= 1 smp

002 AUT3546 AUTOGREDER PINA LA 175CP	ORA	0.100
-----------------------------------------	-----	-------

3000 mp..... 2 h

100 mp..... x

$$X = \frac{100\text{mp} \times 2\text{h}}{3000 \text{ mp}} = 0.07 \text{ ore, rot. } 0.1 \text{ ore}$$

Persoana juridica achizitoare
CONSILIUL JUDETEAN CONSTANTA

Formularul F3

Obiectivul: 0080 45000000 CJC2024
Obiectul: 0001 45000000 ESTETICA RUTIERA 2024

Lista cu cantitatile de lucrari
Deviz oferta 48E108 A1 - Taiere cavalieri - lmc

Categoria de lucrari: 1003
Preturile sunt exprimate in RON

= NR. SIMBOL ART.	CANTITATE	UM	PU MAT	VAL MAT	=
= D E N U M I R E			PU MAN	VAL MAN	=
=	A R T I C O L		PU UTI	VAL UTI	=
=			PU TRA	VAL TRA	=
= SPOR MAT MAN UTI	GR./UA	GR.TOT.		T O T A L	=
001 TSC35B32	100 MC.	0.010	0.00	0.00	
INCARC. AUTO CU INCARC. PE PNEURI CUPA			0.00	0.00	
2,6-3,9 MC TEREN CATEG 2 LA DIST. 21-30			455.70	4.56	
M			0.00	0.00	
	0.000	0	Total=	4.56	
002 TRA01A05P	TONA	1.800	0.00	0.00	
TRANSPORTUL RUTIER AL PAMINTULUI SAU			0.00	0.00	
MOLOZULUI CU AUTOBASCULANTA DIST.= 5 KM			0.00	0.00	
			4.80	8.64	
	0.000	0	Total=	8.64	
003 TSE05C1	100 MP.	0.030	0.00	0.00	
NIVELAREA CU AUTOGREDER PINA 175 CP A			0.00	0.00	
SUPR.TEREN SI PLATF.DE TERASAMENTE			73.32	2.20	
EXECUTATA IN TEREN CAT			0.00	0.00	
	0.000	0	Total=	2.20	
004 TRA04A50	TONA	0.150	0.00	0.00	
TRANSPORT RUTIER MATER.SEMIFABR. CU			0.00	0.00	
AUTOREMORCHERE CU REMORCI TREILER SUB			0.00	0.00	
20T PE DIS.50 KM.*			42.50	6.38	
	0.000	0	Total=	6.38	
005 DF24A1	[5] BUC.	0.010	281.12	2.81	
SEMNALIZARE RUTIERA ASIG CONTINU			22.44	0.22	
CIRCULATIEI IN TIMP EXECUT LUCRARI CU			0.00	0.00	
INDICATOARE METALICE			0.00	0.00	
	0.003	0	Total=	3.04	

Cheltuieli directe din articole:

GREUTATE	MATERIALE	MANOPERA	UTILAJ	TRANSPORT	TOTAL
0.000	2.81	0.22	6.76	15.02	24.81

Din care:

Valoare aferenta utilaje termice = 0.00
Valoare aferenta utilaje electrice = 6.76

Detaliere transporturi:

-Articole TRA 15.02

Alte cheltuieli directe:

-CONTRIBUTIE ASIGURATORIE DE MUNCA (C.A.M.) 2,25%

(0.22 +	6.76 * 0.000 +	
	15.02 * 0.000)	+ 0.022500 =	0.01

Total cheltuieli directe:

GREUTATE	MATERIALE	MANOPERA	UTILAJ	TRANSPORT	TOTAL
0.000	2.81	0.23	6.76	15.02	24.81

Cheltuieli indirecte:

24.81 * 0.15000 =	3.72
-------------------	------

Profit:

28.53 * 0.06000 =	1.71
-------------------	------

TOTAL GENERAL DEVIZ:

30.25

TVA 30.25 * 19.0% =

5.75

TOTAL cu TVA

35.99

PROIECTANT

CONTRACTANT (OFERTANT)

DEVIZIER



A N T E M A S U R A T O A R E

Deviz 41E108 Al-Taiere cavalieri - lmc
- 100 mc/zi -

Nr. Simbol articol crt.	UM	CANTITATEA
----------------------------	----	------------

001 TSC35B32 INCARC. AUTO CU INCARC. PE PNEURI CUPA 2,6-3,9 MC TEREN CATEG 2 LA DIST. 21-30 M	100 MC.	0.010
-----------------------------------------------------------------------------------------------------	---------	-------

lmc x 100% = lmc:100 mc = 0.01 smc,

002 TRA01A05P TRANSPORTUL RUTIER AL PAMINTULUI SAU MOLOZULUI CU AUTOBASCULANTA DIST.= 5 KM	TONA	1.800
--------------------------------------------------------------------------------------------------	------	-------

lmc x 1.8to/mc = 1.8 to

003 TSE05C1 NIVELAREA CU AUTOGREDER PINA 175 CP A SUPR.TEREN SI PLATF.DE TERASAMENTE EXECUTATA IN TEREN CAT	100 MP.	0.030
----------------------------------------------------------------------------------------------------------------------	---------	-------

lmc : 0.70m= 1.43mp: 100= 0.015smp x 2 = 0.03 smp

004 TRA04A50 TRANSPORT RUTIER MATER.SEMIFABR. CU AUTOREMORCHERE CU REMORCI TREILER SUB 20T PE DIS.50 KM.*	TONA	0.150
--------------------------------------------------------------------------------------------------------------------	------	-------

15to/zi : 100mc/zi = 0.15to

005 DF24A1 [2] SEMNALIZARE RUTIERA ASIG CONTINU CIRCULATIEI IN TIMP EXECUT LUCRARI CU INDICATOARE METALICE	BUC.	0.010
----------------------------------------------------------------------------------------------------------------------	------	-------

100 mc..... 1 pct semnaliz
1 mc..... x

$X = \frac{1\text{pct} \times 1\text{lmc}}{100 \text{ mc}} = 0.01 \text{ buc}$

Persoana juridica achizitoare
CONSILIUL JUDETEAN CONSTANTA

Formularul F3

Obiectivul: 0080 45000000 CJC2024
Obiectul: 0001 45000000 ESTETICA RUTIERA 2024

Lista cu cantitatile de lucrari

Deviz oferta 48E119 A8 - Sapatura la rigole-mec. -
100ml

Categoria de lucrari: 1003
Preturile sunt exprimate in RON

= NR. SIMBOL ART.	CANTITATE	UM	PU MAT	VAL MAT	=
= D E N U M I R E			PU MAN	VAL MAN	=
=	A R T I C O L		PU UTI	VAL UTI	=
=			PU TRA	VAL TRA	=
= SPOR MAT MAN UTI	GR./UA	GR.TOT.		T O T A L	=
001 TSC17C1	100 M.	1.000	0.00	0.00	
SAPATURA LA RIGOLE SECT.TRIUNGHI.0,4M			78.20	78.20	
ADINC.CU AUTOGREDER PINA LA 175CP IN			296.10	296.10	
TEREN CAT 3			0.00	0.00	
	0.000	0 Total=		374.30	
002 AUT3546	ORA	0.200	0.00	0.00	
AUTOGREDER PINA LA 175CP			0.00	0.00	
			235.00	47.00	
			0.00	0.00	
	0.000	0 Total=		47.00	
003 DI19G1	[4] ORA	0.200	0.00	0.00	
AUTOUTILITARA (LEA)			0.00	0.00	
			100.00	20.00	
			0.00	0.00	
	0.000	0 Total=		20.00	

Cheltuieli directe din articole:

GREUTATE	MATERIALE	MANOPERA	UTILAJ	TRANSPORT	TOTAL
0.000	0.00	78.20	363.10	0.00	441.30

Din care:

Valoare aferenta utilaje termice = 20.00

Valoare aferenta utilaje electrice = 343.10

Alte cheltuieli directe:

-CONTRIBUTIE ASIGURATORIE DE MUNCA (C.A.M.) 2,25%
(78.20 + 363.10 * 0.000 +
0.00 * 0.000) * 0.022500 = 1.76

Total cheltuieli directe:

GREUTATE	MATERIALE	MANOPERA	UTILAJ	TRANSPORT	TOTAL
0.000	0.00	79.96	363.10	0.00	443.06

Cheltuieli indirecte:

443.06 * 0.15000 = 66.46

Profit:

509.52 * 0.06000 =	30.57
TOTAL GENERAL DEVIZ:	540.09
TVA 540.09 * 19.0% =	102.62
TOTAL cu TVA	642.71

PROIECTANT

CONTRACTANT (OFERTANT)

DEVIZIER



=====

A N T E M A S U R A T O A R E

Deviz 41E188 A8-Sapatura la rigole-mec-100ml
- 1000ml/zi-

=====

Nr. Simbol articol crt.	UM	CANTITATEA
=====		
001 TSC17C1 SAPATURA LA RIGOLE SECT.TRIUNGHI.0,4M ADINC.CU AUTOGREDER PINA LA 175CP IN TEREN CAT 3	100 M.	1.000

100ml :100 = 1sml

002 AUT3546 AUTOGREDER PINA LA 175CP	ORA	0.200
-----------------------------------------	-----	-------

1000ml/zi 2h
100ml x
X = (100ml/zi x 2h)/1000ml/zi = 0.2h

003 DI19G1 [2] AUTOUTILITARA (LEA)	ORA	0.200
----------------------------------------	-----	-------

1000ml/zi 2h
100ml x
X = (100ml/zi x 2h)/1000ml/zi = 0.2h

Persoana juridica achizitoare
CONSILIUL JUDETEAN CONSTANTA

Formularul F3

Obiectivul: 0080 45000000 CJC2024
Obiectul: 0001 45000000 ESTETICA RUTIERA 2024
Lista cu cantitatile de lucrari
Deviz oferta 48E113 A4 - Rectificare coroane arbori-
mec. lbuc

Categoria de lucrari: 1003
Preturile sunt exprimate in RON

NR.	SIMBOL ART.	CANTITATE	UM	PU MAT	VAL MAT	=
=	D E N U M I R E			PU MAN	VAL MAN	=
=		A R T I C O L		PU UTI	VAL UTI	=
=				PU TRA	VAL TRA	=
=	SPOR MAT MAN UTI	GR./UA	GR.TOT.		T O T A L	=
001	DI19B1	[4] ORA	0.100	0.00	0.00	
	RECTIFICARE COROANE ARBORI CU UNIMOG			0.00	0.00	
				190.00	19.00	
				0.00	0.00	
		0.000	0 Total=		19.00	
002	AUT7913	ORA	0.030	0.00	0.00	
	UNIMOG cu echipament rectific. coroane arbori			0.00	0.00	
				190.00	5.70	
				0.00	0.00	
		0.000	0 Total=		5.70	
003	DI19G1	[4] ORA	0.030	0.00	0.00	
	AUTOUTILITARA (LEA)			0.00	0.00	
				100.00	3.00	
				0.00	0.00	
		0.000	0 Total=		3.00	
004	TSG01A1	100 MP.	0.060	0.00	0.00	
	DEGAJAREA TERENULUI DE FRUNZE SI CRENGI, STRINGEREA IN GRAMEZI SI ARDEREA LOR SUPRAVEGHEATA.			55.08	3.30	
				0.00	0.00	
				0.00	0.00	
		0.000	0 Total=		3.30	
005	DF24A1	[5] BUC.	0.017	281.12	4.78	
	SEMNALIZARE RUTIERA ASIG CONTINU CIRCULATIEI IN TIMP EXECUT LUCRARI CU INDICATOARE METALICE			22.44	0.38	
				0.00	0.00	
				0.00	0.00	
		0.003	0 Total=		5.16	

Cheltuieli directe din articole:

GREUTATE	MATERIALE	MANOPERA	UTILAJ	TRANSPORT	TOTAL
0.000	4.78	3.69	27.70	0.00	36.17

Din care:

Valoare aferenta utilaje termice	=	27.70
Valoare aferenta utilaje electrice	=	0.00

Alte cheltuieli directe:

-CONTRIBUTIE ASIGURATORIE DE MUNCA (C.A.M.) 2,25%

	3.69 +	27.70 + 0.000 +	
	0.00 + 0.000) + 0.022500 =		0.08

Total cheltuieli directe:

GREUTATE	MATERIALE	MANOPERA	UTILAJ	TRANSPORT	TOTAL
0.000	4.78	3.77	27.70	0.00	36.25

Cheltuieli indirecte:

	36.25 + 0.15000 =	5.44
--	-------------------	------

Profit:

	41.69 + 0.06000 =	2.50
--	-------------------	------

TOTAL GENERAL DEVIZ:

44.19

TVA 44.19 + 19.0% =

8.40

TOTAL cu TVA

52.58

PROIECTANT

CONTRACTANT (OFERTANT)

DEVIZIER



ANTEMASURATOARE

Deviz 41E138 A4-Rectificare coroane arbori-mec- 1 buc
(calculat la coronament arbori pe partea carosabila)

Nr. Simbol articol crt.	UM	CANTITATEA
001 DI19B1 [3] RECTIFICARE COROANE ARBORI CU UNIMOG 6 h.....60buc/zi X h.....1buc X = $\frac{6h \times 1 \text{ buc}}{60\text{buc}} = 0.10h$	ORA	0.100
002 AUT1149 UNIMOG cu echipament rectific. coroane arbori 2 h.....60buc/zi X h.....1buc X = $\frac{2h \times 1 \text{ buc}}{60\text{buc}} = 0.03h$	ORA	0.030
003 DI19G1 [2] AUTOUTILITARA (LEA) 2 h.....60buc/zi X h.....1buc X = $\frac{2h \times 1 \text{ buc}}{60\text{buc}} = 0.03h$	ORA	0.030
004 TSG01A1 DEGAJAREA TERENULUI DE FRUNZE SI CRENGI, STRINGEREA IN GRAMEZI SI ARDEREA LOR SUPRAVEGHEATA. 3m x 2m = 6mp = 0.06 smp	100 MP.	0.060
005 DF24A1 [2] SEMNALIZARE RUTIERA ASIG CONTINU CIRCULATIEI IN TIMP EXECUT LUCRARI CU INDICATOARE METALICE 60 buc/zi1 pct semnaliz 1 buc x X = $\frac{1\text{buc} \times 1 \text{ pct semnaliz}}{60\text{buc}} = 0.017 \text{ buc}$	BUC.	0.017

NOTA: calculul s-a facut pentru taiere coroane arbori
pe partea carosabila

Persoana juridica achizitoare
CONSILIUL JUDETEAN CONSTANTA

Formularul F3

Obiectivul: 0080 45000000 CJC2024
Obiectul: 0001 45000000 ESTETICA RUTIERA 2024

Lista cu cantitatile de lucrari
Deviz oferta 48R118 A7 - Curatire platforma de
potmol-mec. - lmc

Categoria de lucrari: 1003
Preturile sunt exprimate in RON

= NR. SIMBOL ART.	CANTITATE	UM	PU MAT	VAL MAT	=
= D E N U M I R E			PU MAN	VAL MAN	=
=	A R T I C O L		PU UTI	VAL UTI	=
=			PU TRA	VAL TRA	=
= SPOR MAT MAN UTI	GR./UA	GR.TOT.		T O T A L	=
001 TSC35B32	100 MC.	0.010	0.00	0.00	
INCARC. AUTO CU INCARC. PE PNEURI CUPA			0.00	0.00	
2,6-3,9 MC TEREN CATEG 2 LA DIST. 21-30			455.70	4.56	
M			0.00	0.00	
	0.000	0 Total=		4.56	
002 DH08A1	M.C.	0.200	0.00	0.00	
CURATIREA PLATFORMEI DRUMULUI DE			78.34	15.67	
MATERIAL ADUS DE VIITURI			0.00	0.00	
			0.00	0.00	
	0.000	0 Total=		15.67	
003 TRA01A05	TONA	1.800	0.00	0.00	
TRANSPORTUL RUTIER AL MATERIALELOR,			0.00	0.00	
SEMIFABRICATELOR CU AUTOBASculANTA PE			0.00	0.00	
DIST.= 5 KM.			4.80	8.64	
	0.000	0 Total=		8.64	
004 TSE05C1	100 MP.	0.050	0.00	0.00	
NIVELAREA CU AUTOGREDER PINA 175 CP A			0.00	0.00	
SUPR.TEREN SI PLATF.DE TERASAMENTE			73.32	3.67	
EXECUTATA IN TEREN CAT			0.00	0.00	
	0.000	0 Total=		3.67	
005 DB01A1	[7] MP.	10.000	0.02	0.23	
CURATIREA CU UNIMOG ECHIPAT CU PERIE			0.00	0.00	
MECANICA			0.06	0.57	
			0.00	0.00	
	0.000	0 Total=		0.80	
006 TRA04A50	TONA	0.150	0.00	0.00	
TRANSPORT RUTIER MATER.SEMIFABR. CU			0.00	0.00	
AUTOREMORCHERE CU REMORCI TREILER SUB			0.00	0.00	
20T PE DIS.50 KM.*			42.50	6.38	
	0.000	0 Total=		6.38	

007 AUT7911	ORA	0.020	0.00	0.00
UNIMOG CU PERIE MECANICA			0.00	0.00
			190.00	3.80
			0.00	0.00
		0.000	0 Total=	3.80
008 DI19G1	[4] ORA	0.080	0.00	0.00
AUTOUTILITARA (LEA)			0.00	0.00
			100.00	8.00
			0.00	0.00
		0.000	0 Total=	8.00
009 DP24A1	[5] BUC.	0.010	281.12	2.81
SEMNALIZARE ROTIERA ASIG CONTINU			22.44	0.22
CIRCULATIEI IN TIMP EXECUT LUCRARI CU			0.00	0.00
INDICATOARE METALICE			0.00	0.00
		0.003	0 Total=	3.04

Cheltuieli directe din articole:

GREUTATE	MATERIALE	MANOPERA	UTILAJ	TRANSPORT	TOTAL
0.000	3.04	15.89	20.59	15.02	54.54

Din care:

Valoare aferenta utilaje termice =	12.37
Valoare aferenta utilaje electrice =	8.22

Detaliiere transporturi:

-Articole TRA	15.02
---------------	-------

Alte cheltuieli directe:

-CONTRIBUTIE ASIGURATORIE DE MUNCA (C.A.M.) 2,25%	
(15.89 + 20.59 + 0.000 +	
15.02 * 0.000) * 0.022500 =	0.36

Total cheltuieli directe:

GREUTATE	MATERIALE	MANOPERA	UTILAJ	TRANSPORT	TOTAL
0.000	3.04	16.25	20.59	15.02	54.90

Cheltuieli indirecte:

54.90 * 0.15000 =	8.23
Profit:	
63.13 * 0.06000 =	3.79

TOTAL GENERAL DEVIZ:	66.92
TVA 66.92 * 19.0% =	12.72
TOTAL cu TVA	79.64

PROIECTANT

CONSTANT (OFERTANT)

DEVIZIER



=====

A N T E M A S U R A T O A R E

Deviz 41E178 A7-Curative platforma de potmol-mec-lmc
- 100 mc/zi -

Nr. Simbol articol crt.	UM	CANTITATEA
001 TSC35B32 INCARC. AUTO CU INCARC. PE PNEURI CUPA 2,6-3,9 MC TEREN CATEG 2 LA DIST. 21-30 M (80% cu wolla)	100 MC.	0.010
lmc x 80% = 0.8mc: 100 = 0.008smc = 0.01 smc		
002 DH08A1 CURATIREA PLATFORMEI DRUMULUI DE MATERIAL ADUS DE VIITURI	M.C.	0.200
lmc x 20% = 0.20mc		
003 TRA01A05 TRANSPORTUL RUTIER AL MATERIALELOR, SEMIFABRICATELOR CU AUTOBASCULANTA PE DIST.= 5 KM.	TONA	1.800
lmc x 1.8to/mc= 1.8 to		
004 TSE05C1 NIVELAREA CU AUTOGREDER PINA 175 CP A SUPR.TEREN SI PLATF.DE TERASAMENTE EXECUTATA IN TEREN CAT	100 MP.	0.050
lmc:0.2m = 5mp: 100= 0.05 smp		
005 DB01A1 [3] CURATIREA CU UNIMOG ECHIPAT CU PERIE MECANICA	MP.	10.000
100mc/zi 1000mp/zi lmcx X = (lmc x 1000mp/zi) / 100 mc/zi = 10 mp		
006 TRA04A50 TRANSPORT RUTIER MATER.SEMIFABR. CU AUTOREMORCHERE CU REMORCI TREILER SUB 20T PE DIS.50 KM.*	TONA	0.150
15to:100mc/zi = 0.15 to		

007 AUT1148
UNIMOG CU PERIE MECANICA

ORA 0.020

100mc/zi2h
lmcX
X = (lmc x 2h) / 100mc/zi = 0.02h

008 DI19G1 [2]
AUTOUTILITARA (LEA)

ORA 0.080

100mc/zi8h
lmcX
X = (lmc x 8h) / 100mc/zi = 0.08 h

009 DF24A1 [2]
SEMNALIZARE RUTIERA ASIG CONTINU
CIRCULATIEI IN TIMP EXECUT LUCRARI CU
INDICATOARE METALICE

BUC. 0.010

100mc/zi 1 pct semnaliz
lmcX
X = (lmc x 1 pct semnaliz) / 100mc = 0.01 buc

Persoana juridica achizitoare
CONSILIUL JUDETEAN CONSTANTA

Formularul F3

Obiectivul: 0080 45000000 CJC2024
Obiectul: 0001 45000000 ESTETICA RUTIERA 2024

Lista cu cantitatile de lucrari
Deviz oferta 48E120 A9 - Scoatere cioate - lbuc

Categoria de lucrari: 1003
Preturile sunt exprimate in RON

= NR. SIMBOL ART.	CANTITATE	UM	PU MAT	VAL MAT	=
= D E N U M I R E			PU MAN	VAL MAN	=
=	A R T I C O L		PU UTI	VAL UTI	=
=			PU TRA	VAL TRA	=
= SPOR MAT MAN UTI	GR./UA	GR.TOT.		T O T A L	=
001 TSG07F1	[1] BUC.	1.000	0.00	0.00	
SCOATEREA CU MIJLOACE MANUALE SI			217.60	217.60	
MECANICE A CIOATELOR DE FOIOASE TARI SI			628.00	628.00	
INCARCAREA IN AUTO.			0.00	0.00	
	0.000	0 Total=		845.60	
002 TSE01C1	100 MP.	0.100	0.00	0.00	
NIVELAREA MANUALA A TERENURILOR SI A			363.46	36.35	
PLATFORMELOR CU DENIVELARI DE 10-20 CM			0.00	0.00	
IN TEREN TARE			0.00	0.00	
	0.000	0 Total=		36.35	
003 TRAO1A05	TONA	2.000	0.00	0.00	
TRANSPORTUL RUTIER AL MATERIALELOR,			0.00	0.00	
SEMIFABRICATELOR CU AUTOBASCULANTA PE			0.00	0.00	
DIST.= 5 KM.			4.80	9.60	
	0.000	0 Total=		9.60	
004 DI18K1	[1] ORA	0.400	0.00	0.00	
DEPLASARE INCARCATOR LA LUCRARE			0.00	0.00	
			245.00	98.00	
			0.00	0.00	
	0.000	0 Total=		98.00	
005 DI19G1	[4] ORA	0.400	0.00	0.00	
AUTOUTILITARA (LEA)			0.00	0.00	
			100.00	40.00	
			0.00	0.00	
	0.000	0 Total=		40.00	

Cheltuieli directe din articole:

GREUTATE	MATERIALE	MANOPERA	UTILAJ	TRANSPORT	TOTAL
0.000	0.00	253.95	766.00	9.60	1029.55

Din care:

Valoare aferenta utilaje termice = 40.00
Valoare aferenta utilaje electrice = 726.00

Detaliiere transporturi:

-Articole TRA 9.60

 Alte cheltuieli directe:

-CONTRIBUTIE ASIGURATORIE DE MUNCA (C.A.M.) 2,25%
 (253.95 + 766.00 * 0.000 +
 9.60 * 0.000) * 0.022500 = 5.71

Total cheltuieli directe:

GREUTATE	MATERIALE	MANOPERA	UTILAJ	TRANSPORT	TOTAL
0.000	0.00	259.66	766.00	9.60	1035.26

Cheltuieli indirecte:

1035.26 * 0.15000 = 155.29

Profit:

1190.55 * 0.06000 = 71.43

TOTAL GENERAL DEVIZ: 1 261.98

TVA 1261.98 * 19.0% = 239.78

TOTAL cu TVA 1 501.76

PROIECTANT

 CONTRACTANT (OFERTANT)

DEVIZIER



SISTEM INFORMATIC PROIECTAT DE FIRMA I N F S E R V (Tel:2109807)

A N T E M A S U R A T O A R E

Deviz 41E189 A9-Scoatere cioate-lbuc
- 5buc/zi -

Nr. Simbol articol crt.	UM	CANTITATEA
001 TSG07F1 [1] SCOATEREA CU MIJLOACE MANUALE SI MECANICE A CIOATELOR DE FOIOASE TARI SI INCARCAREA IN AUTO.	BUC.	1.000
lbuc		
002 TSE01C1 NIVELAREA MANUALA A TERENURILOR SI A PLATFORMELOR CU DENIVELARI DE 10-20 CM IN TEREN TARE	100 MP.	0.100
10mp = 0.1smp		
003 TRA01A05 TRANSPORTUL RUTIER AL MATERIALELOR, SEMIFABRICATELOR CU AUTOBASCULANTA PE DIST.= 5 KM.	TOMA	2.000
1mc x 2to/buc = 2 to		
004 DI18K1 [1] DEPLASARE INCARCATOR LA LUCRARE	ORA	0.400
2ore/zi : 5buc/zi = 0.4 ore		
005 DI19G1 [1] AUTOUTILITARA (LEA)	ORA	0.400
2ore/zi : 5buc/zi = 0.4 ore		

Persoana juridica achizitoare
CONSILIUL JUDETEAN CONSTANTA

Formularul F3

Obiectivul: 0080 45000000 CJC2024
Obiectul: 0001 45000000 ESTETICA RUTIERA 2024

Lista cu cantitatile de lucrari
Deviz oferta 48E117 A6 - Desfundare santuri si
rigole man. lmc

Categoria de lucrari: 1003
Preturile sunt exprimate in RON

= NR. SIMBOL ART.	CANTITATE	UM	PU MAT	VAL MAT	=
= D E N U M I R E			PU MAN	VAL MAN	=
	A R T I C O L		PU UTI	VAL UTI	=
			PU TRA	VAL TRA	=
= SPOR MAT MAN UTI	GR./UA	GR.TOT.		T O T A L	=
001 DH15A1	M.C.	1.000	0.00	0.00	
DESFUNDAREA MANUALA A SANTURILOR SI			53.86	53.86	
CANALELOR DE SCURGERE			0.00	0.00	
	0.000		0.00	0.00	
			0 Total=	53.86	
002 TRB01C11	TONA	0.360	0.00	0.00	
TRANSPORTUL MATERIALELOR CU ROABA PE			16.32	5.88	
PNEURI INC ARUNCARE DESC RASTURNARE			0.00	0.00	
GRUPl-3 DISTANTA 10M			0.00	0.00	
	0.000		0 Total=	5.88	
003 DI19G1	[4] ORA	0.530	0.00	0.00	
AUTOUTILITARA (LEA)			0.00	0.00	
			100.00	53.00	
			0.00	0.00	
	0.000		0 Total=	53.00	

Cheltuieli directe din articole:

GREUTATE	MATERIALE	MANOPERA	UTILAJ	TRANSPORT	TOTAL
0.000	0.00	59.73	53.00	0.00	112.73

Din care:

Valoare aferenta utilaje termice = 53.00
Valoare aferenta utilaje electrice = 0.00

Alte cheltuieli directe:

-CONTRIBUTIE ASIGURATORIE DE MUNCA (C.A.M.) 2,25%

$$(59.73 + 53.00 * 0.000 + 0.00 * 0.000) * 0.022500 = 1.34$$

Total cheltuieli directe:

GREUTATE	MATERIALE	MANOPERA	UTILAJ	TRANSPORT	TOTAL
0.000	0.00	61.08	53.00	0.00	114.08

Cheltuieli indirecte:

$114.08 * 0.15000 = 17.11$

Profit:

$131.19 * 0.06000 =$	7.87
TOTAL GENERAL DEVIZ:	139.06
TVA $139.06 * 19.0\% =$	26.42
TOTAL cu TVA	165.48

PROIECTANT

CONTRACTANT (OFERTANT)

STEMA

DEVIZIER



A N T E M A S U R A T O A R E

Deviz 41E168 A6-Desfundare santuri si rigole-man-1 mc
- 15 mc/zi -

Nr. Simbol articol crt.	UM	CANTITATEA
001 DH15A1 DEFUNDAREA MANUALA A SANTURILOR SI CANALELOR DE SCURGERE	M.C.	1.000

1mc

002 TRB01C11 TRANSPORTUL MATERIALELOR CU ROABA PE PNEURI INC ARUNCARE DESC RASTURNARE GRUPl-3 DISTANTA 10M (transport potmol cu roaba 20%)	TONA	0.360
-----------------------------------------------------------------------------------------------------------------------------------------------------	------	-------

1mc x 20% = 0.2mc x 1.8to/mc = 0.36 to

003 DI19G1 [2] AUTOUTILITARA (LEA)	ORA	0.530
----------------------------------------	-----	-------

5mc/zi x 3 oameni = 15mc/zi

15mc1 zi
1mcX

$X = (1mc \times 1zi) / 15mc = 0.066 \text{ zile} \times 8 \text{ ore/zi} = 0.53 \text{ ore}$

Lista consumurilor de resurse materiale

FORMULAR C6

Lucrarea : CJC2024
 DEVIZ : (LISTA DEVIZE)
 Obs: RON = leu greu

Nr. crt.	Denumirea resursei materiale	U.M.	Consumuri cuprinse în oferta	Preț unitar (exclusiv TVA) - RON -	Valoare (exclusiv TVA) - RON -	Furnizor	Greutate (tone)
0	1	2	3	4	5	6	7
1	6202806 APA INDUSTRIALA PENTRU LUCRARI DRUMURI SI TERASAMENTE IN	M.C.	0,03	7,700	0,231		0,030
2	7100213 INDICATOR CIRCULATIE TABLA OTEL+FOLIE R. TRIUNGHI LUNGIME= 700MM	BUC.	0,03	113,000	3,074		0,000
3	7100964 INDICATOR CIRCULATIE TABLA OTEL+FOLIE R. DREPTUNGIULAR	BUC.	0,11	315,000	34,272		0,000
4	7101011 INDICATOR CIRCULATIE TABLA OTEL+FOLIE R. PATRAT LUNGIME= 600 MM	BUC.	0,03	156,000	4,243		0,000
5	7101322 INDICATOR CIRCULATIE TABLA OTEL+FOLIE R. CERC D= 600 MM P70 S1B48	BUC.	0,04	152,000	6,202		0,000
	TOTAL			RON	48,02		
				EURO	9,71		

Ofertant
 Drumuri Jodelene Constanta S.A.



Lista consumurilor cu mana de lucru

FORMULAR C7

Lucrarea : CJC2024
 DEVIZ : (LISTA DEVIZE)
 Obs: RON = leu greu

Nr. crt.	Denumirea meseriei	Consumuri (om-ore)cu manopera directa	Tarif mediu -RON/ora-	Valoare(exclusiv TVA) - RON - / 2 x 31	Procent 100%
0	1	2	3	4	5
1	FINISOR TERASAMENTE	2,219	34,000	75,45	100,00
2	PAVATOR	2,045	34,000	69,52	100,00
3	MUNCITOR DESERVIRE CONSTRUCTII-MONTAJ	3,443	34,000	117,06	100,00
4	FASONATOR	1,600	34,000	54,40	100,00
5	MUNCITOR DESERVIRE	0,225	34,000	7,65	100,00
6	Lacatus montator	0,112	34,000	3,81	100,00
7	MUNCITOR AUXILIAR	4,800	34,000	163,20	100,00
TOTAL			RON	491,09	
			EURO	99,26	

Lucrarea se incadreaza in grupa:

Ofertant
 Drumuri Judetene Constanta S.A.



Lista consumurilor de ore de functionare a Utilajelor de constructii

FORMULAR C8

Lucrarea : CJC2024
 DEVIZ : (LISTA DEVIZE)
 Obs: RON = leu greu

Nr. crt.	Denumirea utilajului de constructii	Consumuri - ore de functionare -	Tarif orar - RON/ora functionare -	Valoare (exclusiv TVA) - RON - (2 x 3)
0	1	2	3	4
1	EXCAVATOR PE PNEURI MOTOR TERMIC(BULDOEXCAVATOR)0,21-0,39MC	1,600	270,00	432,000
2	AUTOGREDER PINA LA 175CP	1,625	235,00	381,875
3	INCARC.FRONTAL PE PN-URI PINA LA 1,5-2,5	0,400	245,00	98,000
4	INCARC.FRONTAL PE PN-URI PINA LA 2,6-3,9	0,837	245,00	205,114
5	UNIMOG CU PERIE MECANICA	0,023	190,00	4,370
6	AUTOUTILITARA (LEA)	2,265	100,00	226,500
7	UNIMOG cu echipament rectific. corpuri arbori	0,130	190,00	24,700
8	UNIMOG CU COSTOARE	0,133	190,00	25,270
9	UNIMOG cu foarfeca taiere lastris	1,000	190,00	190,000
TOTAL				
			RON	1587,92
			EURO	320,95

Ofertant
 Drumul Județean Constanța S.A.



Lista consumurilor privind transporturile

FORMULAR C9

Lucrarea : CJC2024
 DEVIZ : (LISTA DEVIZE)
 Obi: RON = lau gieu

Nr. crt.	Tip de transport	Elemente rezultate din analiza lucrurilor ce urmeaza a fi executate			Tarif unitar -RON/tona-	Valoare (exclusiv TVA) - RON -
		Tone transportate	km. parcursi	ore de functionare		
0	1	2	3	4	5	6
	Transport auto (total) din care pe categorii					
1.001	TRANSPORTUL RUTIER AL MATERIALELOR SEMIFABRICATELOR CU AUTOBASCULANTA PE DIST = 6 KM	5,300				39,63
1.002	TRANSPORTUL RUTIER AL PAMINTULUI SAU MOLOZELUI CU AUTOBASCULANTA DIST = 3 KM	3,500			4,800	16,80
1.003	TRANSPORT RUTIER MATER SEMIFABR. CU AUTOREMORCHERE CU REMORCI TREILER SUB 20T PE DIS. 60 KM *	1,000			4,800	4,80
	2 Transport pe cale ferata (total) din care, pe categorii	0,300			42,500	12,75
		0,001				0,00
	TOTAL				RON	39,63
					EURO	8,81

Ofertant
 Grupul Asfaltbeton Concrete S.A.



TARIFE
pentru lucrarile de siguranta circulatiei realizate de Drumuri Județene Constanța SA
în calitate de gestionar al Serviciului Public de Administrare a drumurilor județene,
podurilor și podetelor aferente, cuprinse în
"Programul de lucrări"
în anul 2024

Nr. Crt	Denumire lucrare	UM	Preț	Tarife	Tarife	Tarife	TOTAL	TOTAL
			max.	min.	utilaj	transport		
			Lei	Lei	Lei	Lei	față de TVA	cu TVA
A	Indicatoare rutiere							
A1	-plantarea stalpilor din beton	buc	115.81	44.24	91.42	0.00	251.47	299.25
	-plantarea stalpilor din metal	buc	231.49	46.11	121.90	0.00	399.50	475.61
A2	-montarea indicatoarelor rutiere pe un stalp							
	indicatoare triunghiulare noi, l=700mm	buc	140.06	18.65	80.46	0.00	239.17	284.61
	indicatoare circulare noi, d=600mm	buc	187.61	18.65	80.46	0.00	286.71	341.18
	indicatoare patrate noi 650x650mm	buc	207.11	18.65	80.46	0.00	306.21	364.39
	indicatoare octogonale noi h=600mm	buc	213.20	18.65	80.46	0.00	312.31	371.65
	oglinzi rutiere noi	buc	599.63	18.65	80.46	0.00	698.73	831.49
	indicatoare dreptunghiulare noi (semnalizare trecere cale ferată), 330x1000mm	set	668.01	18.65	121.90	0.00	808.55	962.17
	indicatoare dreptunghiulare noi, alte dimensiuni*	mp	578.90	18.65	121.90	0.00	719.45	856.15
A3	-montarea indicatoarelor rutiere pe doi stalpi							
	indicatoare dreptunghiulare noi, alte dimensiuni*	mp	580.07	27.97	121.90	0.00	729.94	868.63
	Total valoare							
A4	Borne							
	Borne kilometrice pentru drumuri județene	buc	876.51	505.99	121.90	126.91	1,631.31	1,941.26
	Borne hectometrice pentru drumuri județene	buc	490.66	505.99	121.90	126.91	1,255.46	1,491.62

PREȘEDINTE,
Mihai LUPU

Avizează,
SECRETAR GENERAL AL JUDEȚULUI
Necula GEAFAR

Director General,
Ing. Razvan-Gabriel ZAGON



TARIFE
pentru lucrările de siguranță circulației realizate de Drumuri Județene Constanța SA
 în calitate de gestionar al Serviciului Public de Administrare a drumurilor județene,
 podurilor și podetelor aferente, cuprinse în
 "Programul de lucrări"
 în anul 2024

Nr. Crt	Denumirea lucrare	UM	Preț	Tarife	Tarife	Tarife	TOTAL	TOTAL
			rac.	man.	utilaj	transport		
			Lei	Lei	Lei	Lei	fașa TVA	cu TVA
A	Indicatore rutiere							
A1	-plantarea stalpilor din beton	buc	115.81	44.24	91.42	0.00	251.47	299.25
	-plantarea stalpilor din metal	buc	231.49	46.11	121.90	0.00	399.50	475.41
A2	-montarea indicatoarelor rutiere pe un stalp							
	indicatoare triunghiulare noi, l=700mm	buc	140.06	18.65	80.46	0.00	239.17	284.61
	indicatoare circulare noi, d=600mm	buc	187.61	18.65	80.46	0.00	286.71	341.18
	indicatoare patrute noi 650x650mm	buc	207.11	18.65	80.46	0.00	306.21	364.39
	indicatoare octogonale noi h=600mm	buc	213.20	18.65	80.46	0.00	312.31	371.65
	oglinzi rutiere noi	buc	599.63	18.65	80.46	0.00	698.73	831.49
	indicatoare dreptunghiulare noi (semnalizare trecere cale ferată), 330x1000mm	set	668.01	18.65	121.90	0.00	808.55	962.17
	indicatoare dreptunghiulare noi, alte dimensiuni*	mp	578.90	18.65	121.90	0.00	719.45	856.15
A3	-montarea indicatoarelor rutiere pe doi stalpi							
	indicatoare dreptunghiulare noi, alte dimensiuni*	mp	580.07	27.97	121.90	0.00	729.94	868.63
	Total valoarea							
A4	Borne							
	Borne kilometrice pentru drumuri județene	buc	876.51	505.99	121.90	126.91	1,631.31	1,941.26
	Borne hectometrice pentru drumuri județene	buc	498.68	505.99	121.90	126.91	1,253.46	1,491.62

PREȘEDINTE,
Mihai LUPU

Contrasemnează,
SECRETAR GENERAL AL JUDEȚULUI
Nesrin GEAFAR



TARIFE
pentru lucrările de siguranță a circulației realizate de Drumuri Județene Constanța SA
în calitate de gestionar al Serviciului Public de Administrare a drumurilor județene,
podurilor și podetelor aferente, cuprinse în
"Programul de lucrări"
în anul 2024

Nr. Crt	Denumire lucrare	UM	TIPMĂSAR	CUZA-VOIDĂ	TARIVERDE	BANEASĂ	MĂȘCOVĂ	Coordonatele	Preț mat.	Tarife man.	Tarife utilaj	Tarife transport	TOTAL fara TVA	TOTAL cu TVA	TOTAL ESTIMAT Val fara TVA	TOTAL ESTIMAT Val cu TVA
								aproximative								
A	Indicatoare rutiere															
A1	-plantarea stâlpilor din beton	buc	200,00	369,00		330,00	50,00	949,00	115,81	66,34	51,42	0,00	251,47	299,25	238,645,09	289,927,59
	-plantarea stâlpilor din metal	buc	100,00	5,00			30,00	135,00	251,40	66,11	121,90	0,00	398,50	475,41	53,932,50	64,179,68
A2	-montarea indicatoarelor rutiere pe un stâlp															
	indicatoare triunghiulare noi, l=700mm	buc	140,00	89,00		87,00	69,00	265,00	169,06	18,65	80,65	0,00	238,17	284,63	87,297,05	103,883,49
	indicatoare circulare noi, d=600mm	buc	64,00	329,00		44,00	0,00	487,00	187,64	18,65	80,46	0,00	286,71	341,18	139,627,77	166,157,05
	indicatoare patrate noi 350x350mm	buc	106,00	219,00		271,00	0,00	595,00	207,11	18,65	80,46	0,00	306,23	364,38	182,194,95	216,813,59
	indicatoare octogonale noi l=600mm	buc	70,00	0,00		3,00	0,00	23,00	213,20	18,65	80,46	0,00	312,31	371,85	7,183,13	8,547,82
	oglinzi rutiere noi	buc	0,00	0,00		0,00	0,00	0,00	599,63	18,65	80,46	0,00	698,73	831,45	0,00	0,00
	indicatoare dreptunghiulare noi (semnalizare trecere cale ferată), 330x1000mm	set	0,00	0,00		0,00	0,00	0,00	668,01	18,65	121,90	0,00	808,55	962,17	0,00	0,00
	indicatoare dreptunghiulare noi, altă dimensiune*	mp	0,00	0,00		0,00	0,00	0,00	578,90	18,65	121,90	0,00	719,45	856,15	0,00	0,00
A3	-montarea indicatoarelor rutiere pe doi stâlpi															
	indicatoare dreptunghiulare noi, altă dimensiune*	mp	82,50	109,75		72,75	102,00	367,00	589,07	27,37	121,90	0,00	725,94	868,63	267,687,86	316,726,70
	Total valoare														874,768,41	1,162,384,41
A4	Borne															
	Borne h=1metri (pentru drumuri județene)	buc	150,00	161,00			23,00	404,00	876,51	585,99	121,90	126,91	1,631,31	1,941,20	659,049,24	784,268,05
	Borne h=2metri (pentru drumuri județene)	buc		1,449,00				1,449,00	498,66	585,99	121,90	126,91	1,253,46	1,493,62	1,610,293,54	2,161,353,61
	Total valoare														2,474,312,78	2,945,622,21

PREȘEDINTE,
Mihail LUPU

Anexa nr. 7
SECRETAR GENERAL AL JUDEȚULUI
Nesrin GEAFAR

JUDEȚUL CONSTANȚA
Director General,
Buc. Ștefan cel Mare 282004

**CONSILIUL JUDEȚEAN CONSTANȚA**DIRECȚIA GENERALĂ TEHNICĂ, URBANISM ȘI AMENAJAREA
TERITORIULUI

COMPARTIMENT MONITORIZARE INFRASTRUCTURĂ RUTIERĂ JUDEȚEANĂ

• Tel.: +40-241.488.001 / Fax: +40-372.907.000 • e-mail: consjud@cjic.ro •

**NOTĂ DE CONSTATARE DE NECESITATE**Încheiată astăzi 26.01.2024

I. În urma controlului efectuat, comisia formată din

: Maioresi Puiu din partea Consiliului Județean Constanța - în calitate de DELEGATAR, la obiectivul: Siguranta Circulației, ce se execută în baza „Programului cu obiectivele și lucrările de drumuri și poduri pentru anul 2024 finanțate din bugetul Consiliului Județean Constanța”-Anexa nr.5 la Contractul de Delegare nr. 29469/21.08.2023, de către șantierul Const. Voda

În prezența:

: Ion Sârba din partea Drumuri Județene Constanța S.A.- în calitate de DELEGAT s-au constatat următoarele:

- Sunt necesare lucrări de montaj indicatoare rutiere de montare, stâlpi (metalici și beton), pe următoarele drumuri județene:

- ① DJ 222: M. Rog. → Pietrești
- ② DJ 223: Comănești → Dumănești
- ③ DJ 223B: Fetești → Juncușeni MA
- ④ DJ 223C: DN 22C → Comănești
- ⑤ DJ 225: Medoniștea → Intersecția DC 63 Bălțaști
- ⑥ DJ 225: DN 22C → Gherghina
- ⑦ DJ 226: Lumina
- ⑧ DJ 228: DN 22C → Călușeni → DN 2A
- ⑨ DJ 228A: DN 22C → Nodul A5
- ⑩ DJ 202: Căstăria → Lăpușu
- ⑪ DJ 381: Căstăria → Mădăria

Conform Anexelor 2 și 3 atasate.

- Pe unele drumuri menționate anterior sunt necesare lucrări de montare de indicatori la nivel degradat.

- Pe unele drumuri menționate sunt necesare lucrări de realizare marcărilor rutiere longitudinale și transversale conform Anexei 1 atasate.

INVITAT U.A.T.

DELEGATAR

Semnătura.....



Semnătura.....

Necesar ind.rutiere de orientare si informare

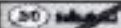
Nr. crt.	Denumire localitate	buc.	 Valenii de Munte	 Valenii de Munte	Obs.
1.	VALEA DACILOR	buc.	2	2	
2.	CULMEA	buc.	2	2	
3.	TORTOMAN	buc.	2	2	
4.	SILISTEA	buc.	2	2	
5.	SEIMENI	buc.	2	2	
6.	NAZARCEA	buc.	2	2	
7.	CULMEA NORD	buc.	2	2	
8.	GHERGHINA	buc.	2	2	
		Total	16	16	

Adj.Sef Sectie
Tehn.

Șirbu Ion

Macovei Rares

NECESARI DE INDICATOARE RUTIERE P. DIN ADMINISTRAREA SECTIEI CUZA VOCA PENTRU ANUL 2024

Tip	Simbol	Descriere indicator	DJ222	DJ 223	DJ223B	DJ223C	DJ224	DJ226	DJ228	DJ228A	DJ306	DJ381	TOTAL	
		Domeniu												
A1		Curba la stanga	6	3	2	2	4	2		4	2	6	4	34
A2		Curba la dreapta	16	3	2	2	5	2		4	2	5	4	45
A3		Curba dubla sau o succesiune de mai mult de doua curbe, prima la stanga	4											4
A4		Curba dubla sau o succesiune de mai mult de doua curbe, prima la dreapta	6											6
A5a		Curba deoseit de periculoasa	14				10	2				3		29
A5b		Pericol succesiune pentru curbe deoseit de periculoase	104	12	10	10	28	6		22		18	6	216
C17		Depasirea autovehiculelor cu exceptia motocicletelor fara atas, intrucat	46	3	2	3	38			11		5		108
C29		Limitare de viteza la 30 km/h	12	4	4	0	12	6	10	10	2	3	3	66
C30		Limitare de viteza la 50 km/h	8	4	3	0		3	2	4	2	2	4	32
C38		Streata restrictie de viteza de 50km/h	8	4	3	0		3	2	4	2	2	4	32
C17		Streata interzicere de a depasi	26	3	2	7	38			11		6		92
H1		Indicatore kilometrice pentru drumurile nationale	68	12	8	0	22	6	1	16	14	0	16	161
K7		Indicatore de orientare pentru coliziuni dintr-un sens	522	106	72		198	64	9	136	126	81	144	1,449
		TOTAL	830	188	108	24	366	84	24	220	186	137	185	2,273
		DRUM N.								5				5
		S.R.	164	21	16	15	71	14		41	4	20	3	369

Auj. Sef Sectie

(Handwritten signature)

Macovei Rares

Colmat

PROPUNERI
cu obiectivele si lucrarile de drumuri si poduri pe anul 2024
finantate din bugetul Consiliului Judetean Constanta
indicativ „Siguranta Circulatiei”

Nr. Crt.	D.J./Sector de drum	sectorului de drum/km	Propuneri de lucrari la capitolul „Siguranta Circulatiei”		Obs.
			Marcaje rutiere	Lise	
1	DJ 222-M.Kogalniceanu - Pietreni	56	17160mp	776 (ml-km175+025- km 172+201=176ml,km 180+400- km181+900=500ml)	- 4 el.
2	DJ 223- Dunarea - Cernavoda	11	4290mp	0	
3	DJ223B - Pestera - Ivrinezu mic	8	0	0	
4	DJ 223C -DN 22C- Cernavoda	1	240mp	1000ml(km0+000-km1+000)	- 4 el.
5	DJ224 Medgidia-Silistea-Intresc.DC 63	22	8130mp	0	
6	DJ 225 DN22C-Gherghina	7	600mp	0	
7	DJ 226 -Lumina	1,5	360mp	0	
8	DJ 228 -DN22C-Culmea-DN2A	16	6240mp	0	
9	DJ 228A-DN22C -Nazarcea-Nod A4	14	5460mp	0	
10	DJ 308 Ciocarla-Lanurile	9	3510mp	0	
11	DJ 381 Ciocarla -Medgidia	12	4680mp	0	
Total			50670mp	1776ml	

Adj.Sef Sectie
Tehn.

SIRRI ION

Macovei Rares

DRUMURI JUDEȚENE CONSTANȚA S.A.
Nr. INTRARE 1473
IEȘIRE
Data 08.02.2024



CONSILIUL JUDEȚEAN CONSTANȚA

DIRECȚIA GENERALĂ TEHNICĂ, URBANISM ȘI AMENAJAREA
TERITORIULUI



COMPARTIMENT MONITORIZARE INFRASTRUCTURĂ RUTIERĂ JUDEȚEANĂ

Tel.: +40-241.488.001 / Fax: +40-372.007.000 • e-mail: consjud@cjc.ro •

NOTĂ DE CONSTATARE DE NECESITATE

Încheiată astăzi 07.02.2024

I. În urma controlului efectuat, comisia formată din
ING. SONIA IENEA din partea Consiliului Județean Constanța – în
calitate de DELEGATAR, la obiectivul: siguranța circulației se execută în baza „Programului cu obiectivele
și lucrările de drumuri și poduri pentru anul 2024 finanțate din bugetul Consiliului Județean Constanța”-Anexa nr.5 la
Contractul de Delegare nr. 29469/21.08.2023, de către șantierul TERIVERDI

în prezența
ING. GABRIEL OSTACHE din partea Drumuri Județene Constanța S.A.- în calitate de
DELEGAT s-au constatat următoarele:

Pentru anul 2024 sunt necesare lucrări
de execuție marșaje rutiere conform
tabelului anexat.

INVITAT U.A.T.

DELEGATAR

Semnătura.....

D.

Semnătura.....



Drumuri Judetene Constanta SA

Sectia Tariverde

Propuneri cantitati marcaje rutiere 2024

Nr crt	DJ	Traseu	km fizici	Tipul marcajului		
				axial / mp	marginal 1/1 mp	Total ax+marginal
1	DJ225	Iargusor - Pantelimon km 34+400 - 49+200	14.8	1332	2220	3552
2	DJ226A	Cogealac - Ramnicu de Jos km 16+900 - 32+000	12.4	1116	1860	2976

I JUDEȚENE
ANȚA S.A.
TARIVERDE
2



CONSILIUL JUDEȚEAN CONSTANȚA

DIRECȚIA GENERALĂ TEHNICĂ, URBANISM ȘI AMENAJAREA
TERITORIULUI



COMPARTIMENT MONITORIZARE INFRASTRUCTURĂ RUTIERĂ JUDEȚEANĂ

Tel.: +40-241.488.001 / Fax: +40-372.007.000 • e-mail: consjud@cjc.ro •

NOTĂ DE CONSTATARE DE NECESITATE

Încheiată astăzi 06.02.2024

I. În urma controlului efectuat la fața locului, comisia formată din: ING. Sorin PEȘNEA
din partea Consiliului Județean Constanța în calitate de DELEGAT, a
obținut următoarele rezultate: Siguranța circulației
ce se execută în baza programului cu obiectivele și lucrările de drumuri și poduri pentru anul 2024 din cadrul Contractului
de Delegare nr. 29469/21.08.2023, de către antierul Băneasa în prezenta D. RADU-COLBA
Drumuri Județene Constanța S.A. - în calitate de EXECUTANT, și D. RADU-COLBA
invitat reprezentant U.A.T.

s-au constatat următoarele:
În zona de competență a șoferilor Băneasa
sunt necesare lucrări de consolidare
a fiduciei de sprijin și de protecție a
DJ 391A, intravilan Tufeni, pe o lungime
de 22 m. x 1,5 m. (l) x 1,5 m. (h) sub formă
de montaj gabion și alacșime
lucru de montaj indicat în planșă rutieră conform
conținutului anexat al șefului de secție ptr.
cele 4 DJ-uri: DJ 391A, 397, 307, 396

BENEFICIAR

EXECUTANT

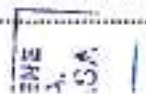

Semnătura.....
Semnătura.....

Semnătura.....
Semnătura.....

Invitat U.A.T.



DRUMURI JUDETENE CONSTANTA S.A
SECTIA BANEASA

NECESAR INDICATOARE

NR CRT	D.J.	Denumire indicator	U.M	Cantitate
1.	307	CURBA DEOSEBIT DE PERICULOASA	BUC	8
2.	307	PANOURI SUCESIVE PENTRU CURBE DEOSEBIT DE PERICULOASE	BUC	20
3.	307	CURBA LA DREAPTA	BUC	2
4.	307	CURBA LA STANGA	BUC	2
5.	307	DEPASIRE INTERZISA	BUC	6
6.	307	SFARSITUL DEPASIRII INTERZISE	BUC	6
7.	307	CURBA DUBLA PRIMA LA DREAPTA	BUC	0
8.	307	CURBA DUBLA PRIMA LA STANGA	BUC	0
9.	307	STOP	BUC	1
10.	307	PRESEMNALIZARE TRECERE PIETON	BUC	0
11.	307	LIMITARE DE VITEZA 30KM/H	BUC	0
12.	307	STALPI BETON	BUC	40

INTOCMIT,
CHICIU ALEXANDRA-ADRIANA

SEF SECTIE,
RADU-CULEA DUMITRU

DRUMURI JUDETENE
CONSTANTA S.A

DRUMURI JUDETENE CONSTANTA S.A
SECTIA BANEASA

NECESAR INDICATOARE

NR CRT	D.J.	Denumire indicator	U.M	Cantitate
1.	391A	CURBA DEOSEBIT DE PERICULOASA	BUC	65
2.	391A	PANOURI SUCCESIVE PENTRU CURBE DEOSEBIT DE PERICULOASE	BUC	200
3.	391A	CURBA LA DREAPTA	BUC	10
4.	391A	CURBA LA STANGA	BUC	12
5.	391A	DEPASIRE INTERZISA	BUC	35
6.	391A	SFARSITUL DEPASIRII INTERZISE	BUC	35
7.	391A	CURBA DUBLA PRIMA LA DREAPTA	BUC	10
8.	391A	CURBA DUBLA PRIMA LA STANGA	BUC	5
9.	391A	STOP	BUC	1
10.	391A	PRESEMNALIZARE TRECERE PIETON	BUC	12
11.	391A	LIMITARE DE VITEZA 30KM/H	BUC	12
12.	391A	STALPI BETON	BUC	220

INTOCMIT,

CHICIU ALEXANDRA-ADRIANA

SEF SECTIE,
RADU-CULEA DUMITRU



DRUMURI JUDETENE CONSTANTA S.A
SECTIA BANEASA

NECESAR INDICATOARE

NR CRT	D.J.	Denumire indicator	U.M	Cantitate
1.	396	CURBA DEOSEBIT DE PERICULOASA	BUC	14
2.	396	PANOURI SUCCESIVE PENTRU CURBE DEOSEBIT DE PERICULOASE	BUC	26
3.	396	CURBA LA DREAPTA	BUC	0
4.	396	CURBA LA STANGA	BUC	0
5.	396	DEPASIRE INTERZISA	BUC	0
6.	396	SFARSITUL DEPASIRII INTERZISE	BUC	0
7.	396	CURBA DUBLA PRIMA LA DREAPTA	BUC	3
8.	396	CURBA DUBLA PRIMA LA STANGA	BUC	2
9.	396	STOP	BUC	0
10.	396	PRESEMNALIZARE TRECERE PIETON	BUC	0
11.	396	LIMITARE DE VITEZA 30KM/H	BUC	0
12.	396	STALPI BETON	BUC	40

INTOCMIT,

CHICIU ALEXANDRA-ADRIANA

SEF SECTIE,
RADU-CULEA DUMITRU

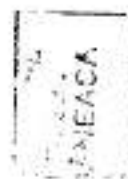

DRUMURI JUDETENE CONSTANTA S.A
SECTIA BANEASA

NECESAR INDICATOARE

NR CRT	D.J.	Denumire indicator	U.M	Cantitate
1.	397	CURBA DEOSEBIT DE PERICULOASA	BUC	10
2.	397	PANOURI SUCCESIVE PENTRU CURBE DEOSEBIT DE PERICULOASE	BUC	25
3.	397	CURBA LA DREAPTA	BUC	3
4.	397	CURBA LA STANGA	BUC	4
5.	397	DEPASIRE INTERZISA	BUC	0
6.	397	SFARSITUL DEPASIRII INTERZISE	BUC	0
7.	397	CURBA DUBLA PRIMA LA DREAPTA	BUC	1
8.	397	CURBA DUBLA PRIMA LA STANGA	BUC	1
9.	397	STOP	BUC	1
10.	397	PRESEMNALIZARE TRECERE PIETON	BUC	0
11.	397	LIMITARE DE VITEZA 30KM/H	BUC	0
12.	397	STALPI BETON	BUC	30

INTOCMIT,

CHICIU ALEXANDRA-ADRIANA

SEF SECTIE,
RADU-CULEA DUMITRU





CONSILIUL JUDEȚEAN CONSTANȚA

DIRECȚIA GENERALĂ TEHNICĂ, URBANISM ȘI AMENAJAREA
TERITORIULUI

COMPARTIMENT MONITORIZARE INFRASTRUCTURĂ RUTIERĂ JUDEȚEANĂ

• Tel.: +40-241.488.001 / Fax: +40-372.007.000 • e-mail: consjud@ejc.ro •



DRUMURI JUDEȚENE CONSTANȚA S.A.

Nr. INTRARE 1524
IEȘIRE
Data 05.02.2024

NOTĂ DE CONSTATARE DE NECESITATE

Încheiată astăzi 02.02.2024

1. În urma controlului efectuat, comisia formată din
ing. GHILEA MIHAI din partea Consiliului Județean Constanța - în
calitate de DELEGAT, la obiectivul: SIGURANȚA CIRCULAȚIEI, ce se execută în baza „Programului cu obiectivele
și lucrările de drumuri și poduri pentru anul 2024 finanțate din bugetul Consiliului Județean Constanța”-Anexa nr.5 la
Contractul de Delegare nr. 29469/21.08.2023, de către șantierul TOPRAISAR

În prezența:
ing. CALU MIRCEA din partea Drumuri Județene Constanța S.A.- în calitate de
DELEGAT s-au constatat următoarele: SIGURANȚA CIRCULAȚIEI

În urma sesizărilor șefului de secție și a constatărilor și
verificărilor în teren s'a constatat necesitatea următoarelor
lucrări pentru desfășurarea traficului în condiții de siguranță:
- Sunt necesare lucrări de montare indicatoare rutiere,
stâlpi, marcaje rutiere și lise pe drumurile arondate
secției TOPRAISAR.

Confătățile aproximative se regăsesc în tabelul atașat.

INVITAT U.A.T.

DELEGAT

DELEGAT

Semnătura.....

Semnătura.....

SECȚIA URBANISM
2

DRUMURI JUDETENE CONSTANTA SA
SECTIA TOPRAISAR

ANEXA NOTA DE NECESITATE 2024

Pentru urmatoarele: DJ. 308; DJ. 381; DJ. 391; DJ. 391A; DJ. 392; DJ. 393; DJ.394; DJ. 395

SIGURANTA CIRCULATIEI:

- STALPI METAL 3 metri – 100 BUC
- STALPI BETON 3 metri – 200 BUC
- BORNE KILOMETRICE – 150 BUC
- PANOU INTRARE LOCALITATE – 15 BUC
- PANOU IESIRE LOCALITATE – 15 BUC
- CURBA LA STANGA A1 – 30 BUC
- CURBA LA DREAPTA A2 – 30 BUC
- CURBA DUBLA PRIMA LA STANGA A3 – 15 BUC
- CURBA DUBLA PRIMA LA DREAPTA A4 – 15 BUC
- SUCCESIUNE CURBE D.D.PERICULOASE 650X650=A6a – 30 BUC
- INDICATOR TRECERE PIETONI 650X650 mm – 20 BUC
- PRESEMNALIZARE TRECERE PIETONI – 15 BUC
- INDICATOR PARCARE – 6 BUC
- COPII (ATENTIE COPII) A23 – 20 BUC
- INDICATOR SFARSITUL LIMITARII VITEZA 30 KM/H – 10 BUC
- LUCRARI AB – 15 BUC
- OPRIRE LA INTERSECTIE – 20 BUC
- DRUM CU PRIORITATE – 10 BUC
- SFARSIT DE PRIORITATE -10 BUC
- LIMITARE VITEZA 50 KM/H – 6 BUC
- SFARSIT LIMITARE VITEZA 50 KM/H – 6 BUC

1059.

LIMITARE VITEZA 40 KM/H – 6 BUC

SFARSIT LIMITARE VITEZA 40 KM/H – 6 BUC

OCOLIRE OBLIGATORIE – 10 BUC

TRECERE PIETONI – 20 BUC

PANOU INDICAND DIRECTIA DRUMULUI CU PRIORITATE – 6 BUC

PANOU INDICAND DIRECTIA DRUMULUI CU PRIORITATE(diferit de anterioara)-6 BUC

DEPASIREA INTERZISA – 20 BUC

MARCAJE RUTIERE:

DJ. 391 MANGALIA-NEGRU VODA-VIROAGA = 49,3 KM

MARCAJ AXIAL – 4 700 M2

MARCAJ MARGINAL – 7 400 M2

MARCAJ TRANSVERSAL – 230 M2

DJ. 391A VIROAGA-INT. DJ.392 = 12 KM

MARCAJ AXIAL – 1 150 M2

MARCAJ MARGINAL – 1 800 M2

MARCAJ TRANSVERSAL – 75 M2

LISE:

200 ML

Data: 01.02.2024

C. J. C-TA

Sef Sectie,

Ing. CALU Mircea

Obiectivul: 0079 45000000 CJC ANUL 2024
 Obiectul: 0002 45000000 Siguranta circulatiei 2024
 Lista cu cantitatile de lucrari
 Deviz oferta SC1001 Plantarea stalpilor de beton
 buc.

Categoria de lucrari: 0100
 Preturile sunt exprimate in RON

= NR. SIMBOL ART.	CANTITATE	UM	PU MAT	VAL MAT	=
= D E N U M I R E			PU MAN	VAL MAN	=
=	A R T I C O L		PU UTI	VAL UTI	=
=			PU TRA	VAL TRA	=
= SPOR MAT MAN UTI	GR./UA	GR.TOT.		T O T A L	=
001 DF18B1	BUC.	1.000	0.00	0.00	
PLANTARE STILPI PENTRU INDICATOARE DE			35.50	35.50	
CIRCULATIE RUTIERA DIN BETON ARMAT			0.00	0.00	
CONFECTIONATI INDUSTRI			0.00	0.00	
	0.000	0	Total=	35.50	
001 6400927	BUC.	1.000	95.00	95.00	
STILP DE BETON ARMAT PREFABRICAT			0.00	0.00	
INDUSTRIAL			0.00	0.00	
	0.253	0	Total=	95.00	
002 DI19G1	ORA	0.750	0.00	0.00	
UTILAJE MIJ TRANSP REP INTR DR			0.00	0.00	
AUTOVEHICOL SPECIALREP INTR DR CU			100.00	75.00	
CAROSERIE LEA DE 6,5 T			0.00	0.00	
	0.000	0	Total=	75.00	

Cheltuieli directe din articole:

GREUTATE	MATERIALE	MANOPERA	UTILAJ	TRANSPORT	TOTAL
0.253	95.00	35.50	75.00	0.00	205.50

Din care:

Valoare aferenta utilaje termice = 0.00
 Valoare aferenta utilaje electrice = 75.00

Alte cheltuieli directe:

-CONTRIBUTIE ASIGURATORIE DE MUNCA (C.A.M.) 2,25%
 { 35.50 + 75.00 * 0.000 +
 0.00 * 0.000 } * 0.022500 = 0.80

Total cheltuieli directe:

GREUTATE	MATERIALE	MANOPERA	UTILAJ	TRANSPORT	TOTAL
0.253	95.00	36.29	75.00	0.00	206.29

Cheltuieli indirecte:

206.29 * 0.15000 = 30.94

Profit:

237.24 * 0.06000 = 14.23

TOTAL GENERAL DEVIZ:	251.47
TVA $251.47 * 19.0\% =$	47.78
TOTAL cu TVA	299.25

PROIECTANT

CONTRACTANT (OFERTANT)

DEVIZIER



A N T E M A S U R A T O A R E

Deviz 18C108 Plantarea stalpilor de beton buc.
- 8 buc/zi -

Nr. Simbol articol UM CANTITATEA
crt.

001 DF18B1 BUC. 1.000
PLANTARE STILPI PENTRU INDICATOARE DE
CIRCULATIE RUTIERA DIN BETON ARMAT
CONFECTIONATI INDUSTRI

001 6400927 BUC. 1.000
STILP DE BETON ARMAT PREFABRICAT
INDUSTRIAL

002 DI19G1 ORA 0.750
UTILAJE MIJ TRANSP REP INTR DR
AUTOVEHICOL SPECIAL REP INTR DR CU
CAROSERIE LEA DE 6,5 T

8 buc/zi6 h
1 bucX h

X = 6 h x 1 buc : 8 buc/zi = 0.75 h

Persoana juridica achizitoare
Consiliul Judetean Constanta

Formularul F3

Obiectivul: 0079 45000000 CJC ANUL 2024
Obiectul: 0002 45000000 Siguranta circulatiei 2024
Lista cu cantitatile de lucrari
Deviz oferta SC1002 Plantarea stalpilor din metal
buc.

Categoria de lucrari: 0100
Preturile sunt exprimate in RON

NR.	SIMBOL ART.	CANTITATE	UM	PU MAT	VAL MAT	=
D E N U M I R E				PU MAN	VAL MAN	=
		A R T I C O L		PU UTI	VAL UTI	=
				PU TRA	VAL TRA	=
SPOR MAT	MAN	UTI	GR./UA	GR.TOT.	T O T A L =	
001	DF18A1	BUC.	1.000	0.00	0.00	
	PLANTARE STILPI PENTRU INDICATOARE DE			36.99	36.99	
	CIRCULATIE RUTIERA DIN METAL CONFECTIONA			0.00	0.00	
	TI INDUSTRIAL			0.00	0.00	
		0.000		0 Total=	36.99	
001	6301793	BUC.	1.000	149.00	149.00	
	STILP METALIC CONFECTIONAT INDUSTRIAL			0.00	0.00	
				0.00	0.00	
				0.00	0.00	
		0.015		0 Total=	149.00	
001	2100945	M.C.	0.100	409.00	40.90	
	BETON DE CIMENT B 150 STAS 3622			0.00	0.00	
				0.00	0.00	
				0.00	0.00	
		0.000		0 Total=	40.90	
002	DI19G1	ORA	1.000	0.00	0.00	
	UTILAJE MIJ TRANSP REP INTR DR			0.00	0.00	
	AUTOVEHICOL SPECIALREP INTR DR CU			100.00	100.00	
	CAROSERIE LEA DE 6,5 T			0.00	0.00	
		0.000		0 Total=	100.00	

Cheltuieli directe din articole:

GREUTATE	MATERIALE	MANOPERA	UTILAJ	TRANSPORT	TOTAL
0.015	189.90	36.99	100.00	0.00	326.89

Din care:

Valoare aferenta utilaje termice = 0.00
Valoare aferenta utilaje electrice = 100.00

Alte cheltuieli directe:

-CONTRIBUTIE ASIGURATORIE DE MUNCA (C.A.M.) 2,25%

(36.99 +	100.00 * 0.000 +	
	0.00 * 0.000)	* 0.022500 =	0.83

Total cheltuieli directe:

GREUTATE	MATERIALE	MANOPERA	UTILAJ	TRANSPORT	TOTAL
0.015	189.90	37.82	100.00	0.00	327.72
Cheltuieli indirecte:					
	327.72 * 0.15000 =				49.16
Profit:					
	376.88 * 0.06000 =				22.61
TOTAL GENERAL DEVIZ:					399.50
TVA	399.50 * 19.0% =				75.90
TOTAL cu TVA					475.40

PROIECTANT

CONTRACTANT (OFERTANT)

DEVIZIER



=====

A N T E M A S U R A T O A R E

Deviz 1SC118 Plantarea stalpilor din metal buc.
- 8 buc/zi -

=====

Nr. crt.	Simbol articol	UM	CANTITATEA
----------	----------------	----	------------

=====

001	DF18A1	BUC.	1.000
PLANTARE STILPI PENTRU INDICATOARE DE CIRCULATIE RUTIERA DIN METAL CONFECTIONATI INDUSTRIAL			

001	6301793	BUC.	1.000
STILP METALIC CONFECTIONAT INDUSTRIAL			

001	2100945	M.C.	0.100
BETON DE CIMENT B 150 STAS 3622			

0.1 mc x 1 buc = 0.1 mc

002	DI19G1	ORA	1.000
UTILAJE MIJ TRANSP REP INTR DR AUTOVEHICOL SPECIAL REP INTR DR CU CAROSERIE LEA DE 6,5 T			

8 buc/zi 8 h
1 buc X h

X = 8 h x 1 buc : 8 buc/zi = 1.00 h

Persoana juridica achizitoare Formularul F3
 Consiliul Judetean Constanta

Obiectivul: 0079 45000000 CJC ANUL 2024
 Obiectul: 0002 45000000 Siguranta circulatiei 2024
 Lista cu cantitatile de lucrari
 Deviz oferta SC1003 Montare indicatoare triunghiular
 e noi L=700mm, pe un stalp

Categoria de lucrari: 0100
 Preturile sunt exprimate in RON

NR.	SIMBOL ART.	CANTITATE	UM	PU MAT	VAL MAT	=
=	D E N U M I R E			PU MAN	VAL MAN	=
=	A R T I C O L			PU UTI	VAL UTI	=
=				PU TRA	VAL TRA	=
=	SPOR MAT	MAN	UTI	GR./UA	GR.TOT.	T O T A L =
001	DF19A1	BUC.	1.000	1.90	1.90	
	MONTAREA INDICATOARELOR PTR CIRC RUT DIN			14.96	14.96	
	TABL OTELSAU ALUM PE UN STILP GATA			0.00	0.00	
	PLANTAT			0.00	0.00	
		0.000		0 Total=		16.86
001	7100017	BUC.	1.000	113.00	113.00	
	INDICATOR CIRCULATIE TABLA OTEL+POLIE R.			0.00	0.00	
	TRIUNGHI LUNGIME= 700MM F 1 S1848			0.00	0.00	
				0.00	0.00	
		0.003		0 Total=		113.00
002	DI19G1	ORA	0.660	0.00	0.00	
	UTILAJE MIJ TRANSP REP INTR DR			0.00	0.00	
	AUTOVEHICOL SPECIALREP INTR DR CU			100.00	66.00	
	CAROSERIE LEA DE 6,5 T			0.00	0.00	
		0.000		0 Total=		66.00

Cheltuieli directe din articole:

GREUTATE	MATERIALE	MANOPERA	UTILAJ	TRANSPORT	TOTAL
0.003	114.90	14.96	66.00	0.00	195.86

Din care:

Valoare aferenta utilaje termice = 0.00
 Valoare aferenta utilaje electrice = 66.00

Alte cheltuieli directe:

-CONTRIBUTIE ASIGURATORIE DE MUNCA (C.A.M.) 2,25%
 (14.96 + 66.00 * 0.000 +
 0.00 * 0.000) * 0.022500 = 0.34

Total cheltuieli directe:

GREUTATE	MATERIALE	MANOPERA	UTILAJ	TRANSPORT	TOTAL
0.003	114.90	15.30	66.00	0.00	196.20

Cheltuieli indirecte:

196.20 * 0.15000 = 29.43

Profit:

$225.63 * 0.06000 =$	13.54
TOTAL GENERAL DEVIZ:	239.17
TVA $239.17 * 19.0\% =$	45.44
TOTAL cu TVA	284.61

PROIECTANT

CONTRACTANT (OFERTANT)

DEVIZIER



=====

A N T E M A S U R A T O A R E

Deviz 1SC128 Montare indicatoare triunghiulare noi
L=700mm, pe un stalp
- 12 buc/zi -

=====

Nr. Simbol articol	UM	CANTITATEA
--------------------	----	------------

crt.

=====

001 DF19A1	BUC.	1.000
MONTAREA INDICATOARELOR PTR CIRC RUT DIN TABL OTELSAU ALUM PE UN STILP GATA PLANTAT		

001 7100017	BUC.	1.000
INDICATOR CIRCULATIE TABLA OTEL+POLIE R. TRIUNGHI LUNGIME= 700MM P 1 S1848		

002 DI19G1	ORA	0.660
UTILAJE MIJ TRANSP REP INTR DR AUTOVEHICOL SPECIALREP INTR DR CU CAROSERIE LEA DE 6,5 T		

12 buc/zi8 h
1 bucx h

X = 8 h x 1 buc : 12 buc/zi = 0.66 h

Persoana juridica achizitoare
Consiliul Judetean Constanta

Formularul F3

Obiectivul: 0079 45000000 CJC ANUL 2024
 Obiectul: 0002 45000000 Siguranta circulatiei 2024
 Lista cu cantitatile de lucrari
 Deviz oferta SC1004 Montare indicatoare circulare
 noi D=600mm, pe un stalp

Categoria de lucrari: 0100
 Preturile sunt exprimate in RON

= NR. SIMBOL ART.	CANTITATE	UM	PU MAT	VAL MAT	=
= D E N U M I R E			PU MAN	VAL MAN	=
=	A R T I C O L		PU UTI	VAL UTI	=
=			PU TRA	VAL TRA	=
= SPOR MAT MAN UTI	GR./UA	GR.TOT.		T O T A L	=
001 DF19A1	BUC.	1.000	1.90	1.90	
MONTAREA INDICATOARELOR PTR CIRC RUT DIN			14.96	14.96	
TABL OTELSAU ALUM PE UN STILP GATA			0.00	0.00	
PLANTAT			0.00	0.00	
	0.000	0 Total=		16.86	
001 7101140	BUC.	1.000	152.00	152.00	
INDICATOR CIRCULATIE TABLA OTEL+FOLIE R.			0.00	0.00	
CERC D= 600 MM F41 S1848			0.00	0.00	
	0.003	0 Total=		152.00	
002 DI19G1	ORA	0.660	0.00	0.00	
UTILAJE MIJ TRANSP REP INTR DR			0.00	0.00	
AUTOVEHICOL SPECIALREP INTR DR CU			100.00	66.00	
CAROSERIE LEA DE 6,5 T			0.00	0.00	
	0.000	0 Total=		66.00	

Cheltuieli directe din articole:

GREUTATE	MATERIALE	MANOPERA	UTILAJ	TRANSPORT	TOTAL
0.004	153.90	14.96	66.00	0.00	234.86

Din care:

Valoare aferenta utilaje termice = 0.00
 Valoare aferenta utilaje electrice = 66.00

Alte cheltuieli directe:

-CONTRIBUTIE ASIGURATORIE DE MUNCA (C.A.M.) 2,25%
 (14.96 + 66.00 * 0.000 +
 0.00 * 0.000) * 0.022500 = 0.34

Total cheltuieli directe:

GREUTATE	MATERIALE	MANOPERA	UTILAJ	TRANSPORT	TOTAL
0.004	153.90	15.30	66.00	0.00	235.20

Cheltuieli indirecte:

235.20 * 0.15000 = 35.28

Profit:

270.48 * 0.06000 =	16.23
TOTAL GENERAL DEVIZ:	286.71
TVA 286.71 * 19.0% =	54.47
TOTAL cu TVA	341.18

PROIECTANT

CONTRACTANT (OFERTANT)
~~ARTENA~~

DEVIZIER



=====

A N T E M A S U R A T O A R E

Deviz 18C138 Montare indicatoare circulare
noi D=600mm, pe un stalp
- 12 buc/zi -

=====

Nr.	Simbol articol	UM	CANTITATEA
-----	----------------	----	------------

crt.

=====

001	DF19A1	BUC.	1.000
MONTAREA INDICATOARELOR PTR CIRC RUT DIN			
TABL OTELSAU ALUM PE UN STILP GATA			
PLANTAT			

001	7101140	BUC.	1.000
INDICATOR CIRCULATIE TABLA OTEL+POLIE R.			
CERC D= 600 MM F41 S1848			

002	DI19G1	ORA	0.660
UTILAJE MIJ TRANSP REP INTR DR			
AUTOVEHICOL SPECIALREP INTR DR CU			
CAROSERIE LEA DE 6,5 T			

12 buc/zi8 h
1 bucX h

$X = 8 \text{ h} \times 1 \text{ buc} : 12 \text{ buc/zi} = 0.66 \text{ h}$

Persoana juridica achizitoare
Consiliul Judetean Constanta

Formularul F3

Obiectivul: 0079 45000000 CJC ANUL 2024
 Obiectul: 0002 45000000 Siguranta circulatiei 2024
 Lista cu cantitatile de lucrari
 Deviz oferta SC1005 Montare indicatoare patrute noi,
 650x650mm, pe un stalp

Categoria de lucrari: 0100
 Preturile sunt exprimate in RON

NR.	SIMBOL ART.	CANTITATE	UM	PU MAT	VAL MAT	=
=	D E N U M I R E			PU MAN	VAL MAN	=
=		A R T I C O L		PU UTI	VAL UTI	=
=				PU TRA	VAL TRA	=
=	SPOR MAT MAN UTI	GR./UA	GR.TOT.		T O T A L	=
001	DF19A1	BUC.	1.000	1.90	1.90	
	MONTAREA INDICATOARELOR PTR CIRC RUT DIN			14.96	14.96	
	TABL OTELSAU ALUM PE UN STILP GATA			0.00	0.00	
	PLANTAT			0.00	0.00	
		0.000		0 Total=		16.86
001	7101012	BUC.	1.000	168.00	168.00	
	INDICATOR CIRCULATIE PATRAT, 650x650			0.00	0.00	
				0.00	0.00	
				0.00	0.00	
		0.003		0 Total=		168.00
002	DI19G1	ORA	0.660	0.00	0.00	
	UTILAJE MIJ TRANSP REP INTR DR			0.00	0.00	
	AUTOVEHICOL SPECIALREP INTR DR CU			100.00	66.00	
	CAROSERIE LEA DE 6,5 T			0.00	0.00	
		0.000		0 Total=		66.00

Cheltuieli directe din articole:

GREUTATE	MATERIALE	MANOPERA	UTILAJ	TRANSPORT	TOTAL
0.003	169.90	14.96	66.00	0.00	250.86

Din care:

Valoare aferenta utilaje termice = 0.00
 Valoare aferenta utilaje electrice = 66.00

Alte cheltuieli directe:

-CONTRIBUTIE ASIGURATORIE DE MUNCA (C.A.M.) 2,25%
 [14.96 + 66.00 * 0.000 +
 0.00 * 0.000] * 0.022500 = 0.34

Total cheltuieli directe:

GREUTATE	MATERIALE	MANOPERA	UTILAJ	TRANSPORT	TOTAL
0.003	169.90	15.30	66.00	0.00	251.20

Cheltuieli indirecte:

251.20 * 0.15000 = 37.68

Profit:

$288.88 * 0.06000 =$	17.33
TOTAL GENERAL DEVIZ:	306.21
TVA $306.21 * 19.0\% =$	58.18
TOTAL cu TVA	364.39

PROIECTANT

~~CONFESANT (OFERTANT)~~

DEVIZIER



=====

A N T E M A S U R A T O A R E

Deviz ISC148 Montare indicatoare patrate
noi, 650x650mm, pe un stalp
- 12 buc -

=====

Nr.	Simbol articol	UM	CANTITATEA
			crt.

=====

001	DF19A1	BUC.	1.000
MONTAREA INDICATOARELOR PTR CIRC RUT DIN TABL OTELBAU ALUM PE UN STILP GATA PLANTAT			

001	7101012	BUC.	1.000
INDICATOR CIRCULATIE PATRAT, 650x650			

002	DI19G1	ORA	0.660
UTILAJE MIJ TRANSP REP INTR DR AUTOVEHICOL SPECIALREP INTR DR CU CAROSERIE LEA DE 6,5 T			

12 buc/zi8 h
1 bucx h

X = 8 h x 1 buc : 12 buc/zi = 0.66 h

Persoana juridica achizitoare
Consiliul Judetean Constanta

Formularul F3

Obiectivul: 0079 45000000 CJC ANUL 2024
 Obiectul: 0002 45000000 Siguranta circulatiei 2024
 Lista cu cantitatile de lucrari
 Deviz oferta SC1006 Montare indicatoare octogonale
 noi h=600mm, pe un stalp

Categoria de lucrari: 0100
 Preturile sunt exprimate in RON

NR. SIMBOL ART.	CANTITATE	UM	PU MAT	VAL MAT	=
D E N U M I R E			PU MAN	VAL MAN	=
	A R T I C O L		PU UTI	VAL UTI	=
			PU TRA	VAL TRA	=
SPOR MAT MAN UTI	GR./UA	GR.TOT.		T O T A L	=
001 DF19A1	BUC.	1.000	1.90	1.90	
MONTAREA INDICATOARELOR PTR CIRC RUT DIN			14.96	14.96	
TABL OTELSAU ALUM PE UN STILP GATA			0.00	0.00	
PLANTAT			0.00	0.00	
	0.000	0 Total=		16.86	
001 7101014	BUC.	1.000	173.00	173.00	
INDICATOR CIRCULATIE OCTOGONAL H=600mm			0.00	0.00	
			0.00	0.00	
			0.00	0.00	
	0.003	0 Total=		173.00	
002 DI19G1	ORA	0.660	0.00	0.00	
UTILAJE MIJ TRANSP REP INTR DR			0.00	0.00	
AUTOVEHICOL SPECIALREP INTR DR CU			100.00	66.00	
CAROSERIE LEA DE 6,5 T			0.00	0.00	
	0.000	0 Total=		66.00	

Cheltuieli directe din articole:

GREUTATE	MATERIALE	MANOPERA	UTILAJ	TRANSPORT	TOTAL
0.003	174.90	14.96	66.00	0.00	255.86

Din care:

Valoare aferenta utilaje termice = 0.00
 Valoare aferenta utilaje electrice = 66.00

Alte cheltuieli directe:

-CONTRIBUTIE ASIGURATORIE DE MUNCA (C.A.M.) 2,25%
 (14.96 + 66.00 * 0.000 +
 0.00 * 0.000) * 0.022500 = 0.34

Total cheltuieli directe:

GREUTATE	MATERIALE	MANOPERA	UTILAJ	TRANSPORT	TOTAL
0.003	174.90	15.30	66.00	0.00	256.20

Cheltuieli indirecte:

256.20 * 0.15000 = 38.43

Profit:

$294.63 * 0.06000 =$	17.68
TOTAL GENERAL DEVIZ:	312.31
TVA $312.31 * 19.0\% =$	59.34
TOTAL cu TVA	371.65

PROIECTANT

CONTRACTANT (OFERTANT)

DEVIZIER



=====

A N T E M A S U R A T O A R E

=====

Deviz 1SC158 Montare indicatoare octogonale
noi h=600mm, pe un stalp
- 12 buc/zi -

=====

Nr.	Simbol articol	UM	CANTITATEA
-----	----------------	----	------------

crt.

=====

001	DF19A1	BUC.	1.000
MONTAREA INDICATOARELOR PTR CIRC RUT DIN			
TABL OTELSAU ALUM PE UN STILP GATA			
PLANTAT			

001	7101014	BUC.	1.000
INDICATOR CIRCULATIE OCTOGONAL H=600mm			

002	DI19G1	ORA	0.660
UTILAJE MIJ TRANSP REP INTR DR			
AUTOVEHICOL SPECIAL REP INTR DR CU			
CAROSERIE LEA DE 6,5 T			

12 buc/zi 8 h

1 buc x h

X = 8 h x 1 buc : 12 buc/zi = 0.66 h

Persoana juridica achizitoare
Consiliul Judetean Constanta

Formularul F3

Obiectivul: 0079 45000000 CJC ANUL 2024
 Obiectul: 0002 45000000 Siguranta circulatiei 2024
 Lista cu cantitatile de lucrari
 Deviz oferta SC1010 Montare oglinzi rutiere noi, pe
 un stalp, 12 buc/zi

Categoria de lucrari: 0100
 Preturile sunt exprimate in RON

= NR. SIMBOL ART.	CANTITATE	UM	PU MAT	VAL MAT	=
= D E N U M I R E			PU MAN	VAL MAN	=
=	A R T I C O L		PU UTI	VAL UTI	=
=			PU TRA	VAL TRA	=
= SPOR MAT MAN UTI	GR./UA	GR.TOT.		T O T A L	=
001 DF19A1 [3] BUC.		1.000	1.90	1.90	
MONTAREA OGLINZILOR RUTIERE PE UN STILP			14.96	14.96	
GATA PLANTAT			0.00	0.00	
			0.00	0.00	
	0.000	0 Total=		16.86	
001 7101010 BUC.		1.000	490.00	490.00	
OGLINDA RUTIERA			0.00	0.00	
			0.00	0.00	
			0.00	0.00	
	0.008	0 Total=		490.00	
002 DI19G1 ORA		0.660	0.00	0.00	
UTILAJE MIJ TRANSP REP INTR DR			0.00	0.00	
AUTOVEHICOL SPECIALREP INTR DR CU			100.00	66.00	
CAROSERIE LEA DE 6,5 T			0.00	0.00	
	0.000	0 Total=		66.00	

Cheltuieli directe din articole:

GREUTATE	MATERIALE	MANOPERA	UTILAJ	TRANSPORT	TOTAL
0.008	491.90	14.96	66.00	0.00	572.86

Din care:

Valoare aferenta utilaje termice = 0.00
 Valoare aferenta utilaje electrice = 66.00

Alte cheltuieli directe:

-CONTRIBUTIE ASIGURATORIE DE MUNCA (C.A.M.) 2,25%
 (14.96 + 66.00 * 0.000 +
 0.00 * 0.000) * 0.022500 = 0.34

Total cheltuieli directe:

GREUTATE	MATERIALE	MANOPERA	UTILAJ	TRANSPORT	TOTAL
0.008	491.90	15.30	66.00	0.00	573.20

Cheltuieli indirecte:

573.20 * 0.15000 = 85.98

Profit:

659.18 * 0.06000 =	39.55
TOTAL GENERAL DEVIZ:	698.73
TVA 698.73 * 19.0% =	132.76
TOTAL cu TVA	831.49

PROIECTANT

CONTRACTANT (OFERTANT)

DEVIZIER



SISTEM INFORMATIC PROIECTAT DE FIRMA INF SERVICIUL DE PROIECTARE SI CONSULTANTA IN SISTEME INFORMATICE (Tel:2109807)

=====

A N T E M A S U R A T O A R E

Deviz 1SC198 Montare oglinzi rutiere noi,
pe un stalp
- 12 buc/zi -

=====

Nr. Simbol articol	UM	CANTITATEA
--------------------	----	------------

crt.

=====

001 DF19A1 [3]BUC.		1.000
MONTAREA INDICATOARELOR PTR CIRC RUT DIN		
TABL OTELSAU ALUM PE UN STILP GATA		
PLANTAT		

001 7101010	BUC.	1.000
OGLINDA RUTIERA		

002 DI19G1	ORA	0.660
UTILAJE MIJ TRANSP REP INTR DR		
AUTOVEHICOL SPECIAL REP INTR DR CU		
CAROSERIE LEA DE 6,5 T		

12 buc/zi8 h

1 bucx h

X = 8 h x 1 buc : 12 buc/zi = 0.66 h

Persoana juridica achizitoare
Consiliul Judetean Constanta

Formularul F3

Obiectivul: 0079 45000000 CJC ANUL 2024
 Obiectul: 0002 45000000 Siguranta circulatiei 2024
 Lista cu cantitatile de lucrari
 Deviz oferta SC1007 Montare indicatoare dreptunghiul
 are pe un stalp, 330x1000mm,
 semnalizare trecere CF - 1 set

Categoria de lucrari: 0100
 Preturile sunt exprimate in RON

NR.	SIMBOL ART.	CANTITATE	UM	PU MAT	VAL MAT	=
=	D E N U M I R E			PU MAN	VAL MAN	=
=		A R T I C O L		PU UTI	VAL UTI	=
=				PU TRA	VAL TRA	=
=	SPOR MAT MAN UTI	GR./UA	GR.TOT.		T O T A L	=
001	DF19A1 [1] BUC.		1.000	0.00	0.00	
	MONTAREA INDICATOARELOR PTR CIRC ROT DIN			14.96	14.96	
	TABL OTELSAU ALUM PE UN STILP GATA			0.00	0.00	
	PLANTAT			0.00	0.00	
		0.000	0 Total=		14.96	
001	7100836 BUC.		1.000	548.00	548.00	
	SET INDICATOARE CIRCULATIE DREPTUNGIULA			0.00	0.00	
	RE SEMNALIZARE TRECERE CALE FERATA			0.00	0.00	
	330x1000 mm			0.00	0.00	
		0.001	0 Total=		548.00	
002	DI19G1 ORA		1.000	0.00	0.00	
	UTILAJE MIJ TRANSP REP INTR DR			0.00	0.00	
	AUTOVEHICOL SPECIALREP INTR DR CU			100.00	100.00	
	CAROSERIE LEA DE 6,5 T			0.00	0.00	
		0.000	0 Total=		100.00	

Cheltuieli directe din articole:

GREUTATE	MATERIALE	MANOPERA	UTILAJ	TRANSPORT	TOTAL
0.001	548.00	14.96	100.00	0.00	662.96

Din care:

Valoare aferenta utilaje termice = 0.00
 Valoare aferenta utilaje electrice = 100.00

Alte cheltuieli directe:

-CONTRIBUTIE ASIGURATORIE DE MUNCA (C.A.M.) 2,25%
 (14.96 + 100.00 * 0.000 +
 0.00 * 0.000) * 0.022500 = 0.34

Total cheltuieli directe:

GREUTATE	MATERIALE	MANOPERA	UTILAJ	TRANSPORT	TOTAL
0.001	548.00	15.30	100.00	0.00	663.30

Cheltuieli indirecte:

663.30 * 0.15000 = 99.49

Profit:	$762.79 * 0.06000 =$	45.77
TOTAL GENERAL DEVIZ:		808.56
TVA	$808.56 * 19.0\% =$	153.63
TOTAL cu TVA		962.19

PROIECTANT

~~CONTRACTANT (OFERTANT)~~

DEVIZIER



=====

A N T E M A S U R A T O A R E

Deviz ISC168 Montare indicatoare dreptunghiulare
pe un stalp, 330x1000mm,
semnalizare trecere CF - 1 set
- 8 seturi /zi -

=====

Nr. Simbol articol	UM	CANTITATEA
crt.		

=====

001	DF19A1 [1]BUC.	1.000
MONTAREA INDICATOARELOR PTR CIRC RUT DIN TABL OTELSAU ALUM PE UN STILP GATA PLANTAT		

001	7100836 BUC.	1.000
SET INDICATOARE CIRCULATIE DREPTUNGIULA RE SEMNALIZARE TRECERE CALE FERATA 330x1000 mm		

002	DI19G1 ORA	1.000
UTILAJE MIJ TRANSP REP INTR DR AUTOVEHICOL SPECIALREP INTR DR CU CAROSERIE LEA DE 6,5 T		

8 seturi/zi8 h
1 setX h

X = 8 h x 1 set : 8 seturi/zi = 1.00 h

Persoana juridica achizitoare
Consiliul Judetean Constanta

Formularul F3

Obiectivul: 0079 45000000 CJC ANUL 2024

Obiectul: 0002 45000000 Siguranta circulatiei 2024

Lista cu cantitatile de lucrari

Deviz oferta SCI008 Montare indicatoare dreptunghiul
are noi, pe 1 stalp

Categoria de lucrari: 0100

Preturile sunt exprimate in RON

NR.	SIMBOL ART.	CANTITATE	UM	PU MAT	VAL MAT	=
D E N U M I R E				PU MAN	VAL MAN	=
		A R T I C O L		PU UTI	VAL UTI	=
				PU TRA	VAL TRA	=
SPOR MAT	MAN	UTI	GR./UA	GR.TOT.	T O T A L	=
001	DF19A1	[2] MP.	1.000	1.90	1.90	
	MONTAREA INDICATOARELOR PTR CIRC RUT DIN			14.96	14.96	
	TABL OTELSAU ALUM PE UN STILP GATA			0.00	0.00	
	PLANTAT			0.00	0.00	
		0.000		0 Total=	16.86	
001	7104323	MP.	1.000	473.00	473.00	
	INDICATOR DREPTUNGIULAR (SI ALTE			0.00	0.00	
	DIMENSIUNI)			0.00	0.00	
		0.001		0 Total=	473.00	
002	DI19G1	ORA	1.000	0.00	0.00	
	UTILAJE MIJ TRANSP REP INTR DR			0.00	0.00	
	AUTOVEHICOL SPECIALREP INTR DR CU			100.00	100.00	
	CAROSERIE LEA DE 6,5 T			0.00	0.00	
		0.000		0 Total=	100.00	

Cheltuieli directe din articole:

GREUTATE	MATERIALE	MANOPERA	UTILAJ	TRANSPORT	TOTAL
0.001	474.90	14.96	100.00	0.00	589.86

Din care:

Valoare aferenta utilaje termice = 0.00
Valoare aferenta utilaje electrice = 100.00

Alte cheltuieli directe:

-CONTRIBUTIE ASIGURATORIE DE MUNCA (C.A.M.) 2,25%

(14.96 + 100.00 * 0.000 +
0.00 + 0.000) * 0.022500 = 0.34

Total cheltuieli directe:

GREUTATE	MATERIALE	MANOPERA	UTILAJ	TRANSPORT	TOTAL
0.001	474.90	15.30	100.00	0.00	590.20

Cheltuieli indirecte:

590.20 * 0.15000 = 88.53

Profit:

$678.73 * 0.06000 =$	40.72
TOTAL GENERAL DEVIZ:	719.45
TVA $719.45 * 19.0\% =$	136.70
TOTAL cu TVA	856.15

PROIECTANT

CONTRACTANT (OFERTANT)



DEVIZIER



=====

A N T E M A S U R A T O A R E

Deviz 1SC178 Montare indicatoare dreptunghiulare
noi, pe 1 stalp
- 8 mp/zi -

=====

Nr. Simbol articol	UM	CANTITATEA
--------------------	----	------------

crt.

=====

001 DF19A1 [2]MP.		1.000
MONTAREA INDICATOARELOR PTR CIRC RUT DIN TABL OTELSAU ALUM PE UN STILP GATA PLANTAT		

001 7104323	MP.	1.000
INDICATOR DREPTUNGIULAR (SI ALTE DIMENSIUNI)		

002 DI19G1	ORA	1.000
UTILAJE MIJ TRANSP REP INTR DR AUTOVEHICOL SPECIALREP INTR DR CU CAROSERIE LEA DE 6,5 T		
8 mp/zi		8 h
1 mp		x h
X = 8 h x 1 mp : 8 mp/zi = 1 h		

Persoana juridica achizitoare
Consiliul Judetean Constanta

Formularul F3

Obiectivul: 0079 45000000 CJC ANUL 2024
Obiectul: 0002 45000000 Siguranta circulatiei 2024
Lista cu cantitatile de lucrari
Deviz oferta SC1009 Montare indicatoare dreptunghiul
are noi, pe 2 stalpi

Categoria de lucrari: 0100
Preturile sunt exprimate in RON

= NR. SIMBOL ART.	CANTITATE	UM	PU MAT	VAL MAT	=
= D E N U M I R E			PU MAN	VAL MAN	=
=	A R T I C O L		PU UTI	VAL UTI	=
=			PU TRA	VAL TRA	=
= SPOR MAT MAN UTI	GR./UA	GR.TOT.		T O T A L	=
001 DF19B1	{ 1} MP.	1.000	2.85	2.85	
MONTAREA INDICATOARELOR PTR CIRC RUT DIN			22.44	22.44	
TABL OTELSAU ALUM PE DOI STILPI GATA			0.00	0.00	
PLANTATI			0.00	0.00	
	0.001	0 Total=		25.29	
001 7104323	MP.	1.000	473.00	473.00	
INDICATOR DREPTUNGIULAR (SI ALTE			0.00	0.00	
DIMENSIUNI)			0.00	0.00	
	0.001	0 Total=		473.00	
002 DI19G1	ORA	1.000	0.00	0.00	
UTILAJE MIJ TRANSP REP INTR DR			0.00	0.00	
AUTOVEHICOL SPECIALREP INTR DR CU			100.00	100.00	
CAROSERIE LEA DE 6,5 T			0.00	0.00	
	0.000	0 Total=		100.00	

Cheltuieli directe din articole:

GREUTATE	MATERIALE	MANOPERA	UTILAJ	TRANSPORT	TOTAL
0.001	475.85	22.44	100.00	0.00	598.29

Din care:

Valoare aferenta utilaje termice = 0.00
Valoare aferenta utilaje electrice = 100.00

Alte cheltuieli directe:

-CONTRIBUTIE ASIGURATORIE DE MUNCA (C.A.M.) 2,25%
(22.44 + 100.00 * 0.000 +
0.00 * 0.000) * 0.022500 = 0.50

Total cheltuieli directe:

GREUTATE	MATERIALE	MANOPERA	UTILAJ	TRANSPORT	TOTAL
0.001	475.85	22.94	100.00	0.00	598.80

Cheltuieli indirecte:

598.80 * 0.15000 = 89.82

Profit:

688.62 * 0.06000 =	41.32
TOTAL GENERAL DEVIZ:	729.94
TVA 729.94 * 19.0% =	138.69
TOTAL cu TVA	868.62

PROIECTANT

CONTRACTANT (OPERTANT)

DEVIZIER



=====

A N T E M A S U R A T O A R E

Deviz 1SC188 Montare indicatoare dreptunghiulare
noi, pe 2 stalpi
- 8 mp/zi -

=====

Nr. Simbol articol	UM	CANTITATEA
--------------------	----	------------

crt.

=====

001 DF19B1	[1]MP.	1.000
MONTAREA INDICATOARELOR PTR CIRC RUT DIN TABL OTELSAU ALUM PE DOI STILPI GATA PLANTATI		

001 7104323	MP.	1.000
INDICATOR DREPTUNGIULAR (SI ALTE DIMENSIUNI)		

002 DI19G1	ORA	1.000
UTILAJE MIJ TRANSP REP INTR DR AUTOVEHICOL SPECIALREP INTR DR CU CAROSERIE LEA DE 6,5 T		

8 mp/zi8 h
1 mpx h

X = 8 h x 1 mp : 8 mp/zi = 1 h

Lista consumurilor de resurse materiale

Lucrarea : CJC ANUL 2024

DEVIZ : (LISTA DEVIZE)

Obs: RON = leu greu

Nr. crt.	Denumirea resursei materiale	U.M.	Consumul cuprinse in oferta	Pret unitar (exclusiv TVA) - RON -	Valoara (exclusiv TVA) - RON -	Furnizor	Greutate (tone)
0	1	2	3	4	5	6	7
1	2100945 BETON DE CIMENT B 150 STAS 3622	M.C.	0.10	409.000	40.900		0.248
2	5800378 SURUB CAP HEXAGONAL PRECIS M 6 X 25 GR. 5.8 S4272	BUC.	30.00	0.085	2.538		0.002
3	5817448 SURUB CAP HEXAGONAL SEMIPRECIS M 8X 30 GR. 5.8 S 8220	BUC.	15.00	0.141	2.115		0.000
4	5840405 PILULITE HEXAGONALE GROSOLANE A M 8 GR. 5 S 922	BUC.	30.00	0.038	1.161		0.000
5	5840786 PILULITE HEXAGONALE GROSOLANE B M 8 GR. 5 S 922	BUC.	15.00	0.047	0.711		0.000
6	5882142 SAIBA PRECISA PLATA PENTRU METAL A M 8 OL34 S 5200	KG	0.15	15.853	2.528		0.000
7	5882489 SAIBA PRECISA PLATA PENTRU METAL B M 8 OL34 S 5200	KG	0.30	17.404	5.221		0.000
8	6301793 STILP METALIC CONFECTIONAT INDUSTRIAL	BUC.	1.00	148.000	148.000		0.015
9	6400927 STILP DE BETON ARMAT PREFABRICAT INDUSTRIAL	BUC.	1.00	95.000	95.000		0.253
10	7100017 INDICATOR CIRCULATIE TABLA OTEL+FOLIE R, TRIUNGHI LUNGIME= 700MM F 1 S1848	BUC.	1.00	113.000	113.000		0.003
11	330x1000 mm	BUC.	1.00	548.000	548.000		0.001
12	7101010 OGLINDA RUTIERA	BUC.	1.00	490.000	490.000		0.008
13	7101012 INDICATOR CIRCULATIE PATRAT, 950x950	BUC.	1.00	168.000	168.000		0.003
14	7101014 INDICATOR CIRCULATIE OCTOGONAL H=600mm	BUC.	1.00	173.000	173.000		0.003
15	7101140 INDICATOR CIRCULATIE TABLA OTEL+FOLIE R, CERC D= 600 MM F41 S1848	BUC.	1.00	152.000	152.000		0.003
16	7104323 INDICATOR DREPTUNGHIULAR (SI ALTE DIMENSIUNI)	MP.	2.00	473.000	946.000		0.001
	TOTAL			RON	2889.17		
				EURO	683.97		



Lista consumurilor cu mana de lucru

Lucrarea: CJC ANUL 2024
 DEVIZ : (LISTA DEVIZE)
 Obs: RON = lei greu

Nr. crt.	Denumirea meseriei	Consumuri (om-ore)cu manopera directa	Tarif mediu -RON/ora-	Valoare(exclusiv TVA) - RON - (2 x 3)	Procent 100%
0	1	2	3	4	5
1	BETONIST	0.329	34.000	11.19	100.00
2	DULGHER PODURI	1.870	34.000	63.58	100.00
3	MONTATOR PREFABRICATE BETON	0.420	34.000	14.28	100.00
4	MUNCITOR DESERVIRE C-TII.MONTAJ	3.253	34.000	110.60	100.00
TOTAL			RON	199.64	
			EURO	40.35	

Lucrarea se incadreaza in grupa:



Ofertant



Lista consumurilor de ore de functionare a Utilajelor de constructii

Lucrarea : CJC ANUL 2024

DEVIZ : (LISTA DEVIZE)

Obs: RON = leu greu

Nr. crt.	Denumirea utilajului de constructii	Consumuri - ore de functionare -	Tarif orar - RON/ora functionare -	Valoare (exclusiv TVA) - RON - (2 x 3)
0	1	2	3	4
1	AUTOVEH SPEC PT INTR SI REPARARE DRUM CAROSER LEA 6,5T	8.050	100.00	805.000
TOTAL			RON	805.00
			EURO	162.71

 Ofertant

Lista consumurilor privind transporturile

FORMULAR C9

Lucrarea : CJC ANUL 2024

DEVIZ : (LISTA DEVIZE)

Obs: RON = leu greu

Nr. crt.	Tip de transport	Elemente rezultate din analiza lucrarilor ce urmeaza a fi executate			Tarif unitar -RON/tona-	Valoare (exclusiv TVA) - RON -
		Tone transportate	km. parcursi	ore de functionare		
0	1	2	3	4	5	6
1	Transport auto (total) din care,pe categorii	0.000				0.00
2	Transport pe cale ferata (total) din care,pe categorii	0.292				0.00
	TOTAL				RON	0.00
					EURO	0.00

 Ofertant



Obiectivul: 0051 45000000 CJC-2024
 Obiectul: 0006 45000000 Semnalizare rutiera 2024

Lista cu cantitatile de lucrari
 Deviz oferta 51608 Indicator rutier trecere pietoni
 echipat cu lampi si panou fotovoltaic-2 buc

Categoria de lucrari: 1000
 Preturile sunt exprimate in RON

= NR. SIMBOL ART.	CANTITATE	UM	PU MAT	VAL MAT	=
= D E N U M I R E			PU MAN	VAL MAN	=
=	A R T I C O L		PU UTI	VAL UTI	=
=			PU TRA	VAL TRA	=
= SPOR MAT MAN UTI	GR./UA	GR.TOT.		T O T A L	=
001 DF18A1	BUC.	2.000	0.00	0.00	
PLANTARE STILPI PENTRU INDICATOARE DE			36.99	73.98	
CIRCULATIE RUTIERA DIN METAL CONFECTIONA			0.00	0.00	
TI INDUSTRIAL			0.00	0.00	
	0.000	0 Total=		73.98	
001 7202072	BUC.	2.000	15328.00	30656.00	
Indicator rutier trecere pietoni echipat			0.00	0.00	
cu lampi si panou fotovoltaic			0.00	0.00	
			0.00	0.00	
	0.001	0 Total=		30656.00	
002 2100945	M.C.	0.200	409.00	81.80	
BETON DE CIMENT B 150 (C8/10)			0.00	0.00	
			0.00	0.00	
			0.00	0.00	
	0.000	0 Total=		81.80	
002 DI19G1	[2] ORA	2.000	0.00	0.00	
AUTOUTILITARA (LEA)			0.00	0.00	
			100.00	200.00	
			0.00	0.00	
	0.000	0 Total=		200.00	
003 TRA01A50	TONA	1.000	0.00	0.00	
TRANSPORTUL RUTIER AL MATERIALELOR,			0.00	0.00	
SEMIFABRICATELOR CU AUTOBASCULANTA PE			0.00	0.00	
DIST.= 50 KM.			35.00	35.00	
	0.000	0 Total=		35.00	

Cheltuieli directe din articole:

GREUTATE	MATERIALE	MANOPERA	UTILAJ	TRANSPORT	TOTAL
0.002	30737.80	73.98	200.00	35.00	31046.78

Din care:

Valoare aferenta utilaje termice = 200.00
 Valoare aferenta utilaje electrice = 0.00

Detaliiere transporturi:

-Articole TRA 35.00

Alte cheltuieli directe:

-CONTRIBUTIE ASIGURATORIE DE MUNCA

(73.98 + 200.00 * 0.000 +
35.00 * 0.000) * 0.022500 = 1.66

Total cheltuieli directe:

GREUTATE	MATERIALE	MANOPERA	UTILAJ	TRANSPORT	TOTAL
0.002	30737.80	75.65	200.00	35.00	31048.45

Cheltuieli indirecte:

31048.45 * 0.15000 = 4 657.27

Profit:

35703.72 * 0.06000 = 2 142.34

TOTAL GENERAL DEVIZ:

37 848.06

TVA 37848.06 * 19.0% =

7 191.13

TOTAL cu TVA

45 039.19

PU pentru 1 set (2 stalpi) = 37848.06 lei fara TVA

pu pentru 1 bucata stalp = 18924.03 lei fara TVA

OPERTANT,
NET

1/10 / 1 / 1/10

Lista consumurilor de resurse materiale

Lucrarea : CJC-2024

DEVIZ : 51608

Obs: RON = leu greu

Nr. crt.	Denumirea resursei materiale	U.M.	Consumuri cuprinse in oferta	Pret unitar (exclusiv TVA) - RON -	Valoare (exclusiv TVA) - RON -	Furnizor	Greutate (tone)
0	1	2	3	4	5	6	7
1	2100945 BETON DE CIMENT B 150	M.C.	0,20	409,000	81,800		0,492
2	7202072 Indicator rutier trecere pietoni	BUC.	2,00	15328,000	30656,000		0,002
	TOTAL			RON	30737,80		

Ofertant



Lista consumurilor cu mana de lucru

Lucrarea : CJC-2024

DEVIZ : 51608

Obs: RON = leu greu

Nr. crt.	Denumirea meseriei	Consumuri (om-ore)cu manopera directa	Tarif mediu -RON/ora-	Valoare(exclusiv TVA) - RON - (2 x 3)	Procent 100%
0	1	2	3	4	5
1	BETONIST	0,658	34,000	22,37	100,00
2	MUNCITOR DESERVIRE CONSTRUCTII-MONTAJ	1,518	34,000	51,61	100,00
	TOTAL		RON	73.98	

Ofertant



Lista consumurilor de ore de functionare a Utilajelor de constructii

Lucrarea : CJC-2024

DEVIZ : 51608

Obs: RON = leu greu

Nr. crt.	Denumirea utilajului de constructii	Consumuri - ore de functionare -	Tarif orar - RON/ora functionare -	Valoare (exclusiv TVA) - RON - (2 x 3)
0	1	2	3	4
1	AUTOUTILITARA (LEA)	2,000	100,00	200,000
	TOTAL		RON	200.00



Lista consumurilor privind transporturile

Lucrarea : CJC-2024

DEVIZ : 51608

Obs: RON = leu greu

Nr. crt.	Tip de transport	Elemente rezultate din analiza lucrarilor ce urmeaza a fi executate			Tarif unitar -RON/tona-	Valoare (exclusiv TVA) - RON -
		Tone transportate	km. parcursi	ore de functionare		
0	1	2	3	4	5	6
1	Transport auto (total) din care,pe categorii	1,000				35,00
1.001	TRANSPORTUL RUTIER AL MATERIALELOR,SEMIFABRICATELOR CU AUTOBASCULANTA PE DIST.= 50 KM.	1,000			35,000	35,00
2	Transport pe cale ferata (total) din care,pe	0,002				0,00
	TOTAL				RON	35,00

Ofertant

ANTEMASURATOARE

Deviz 51608 Indicator rutier trecere pietoni echipat cu lampi
si panou fotovoltaic-2 buc

Nr. Simbol articol crt.	UM	CANTITATEA
001 DF18A1 PLANTARE STILPI PENTRU INDICATOARE DE CIRCULATIE RUTIERA DIN METAL CONFECTIONA TI INDUSTRIAL -fara stalpi	BUC.	2.000
001 7202072 Indicator rutier trecere pietoni echipat cu lampi si panou fotovoltaic 2 stalpi (1 set)	BUC.	2.000
002 2100945 BETON DE CIMENT B 150 (C8/10) 2stalpi x 0.1mc/buc- 0.200mc	M.C.	0.200
002 DI19G1 [2] AUTOUTILITARA (LEA)	ORA	2.000
003 TRA01A50 TRANSPORTUL RUTIER AL MATERIALELOR, SEMIFABRICATELOR CU AUTOBASCULANTA PE DIST.= 50 KM.	TONA	1.000

OBIECTIV: CJC 2024
 OBIECTUL: Siguranta Circulatiei
 STADIUL FIZIC: Deviz MARCAJE 2024
 Beneficiar:
 Proiectant:
 Executant:

Proiect: _____ nr: _____

F3 - LISTA cu cantitati de lucrari pe categorii de lucrari

- lei -

05.03.2024

SECTIUNEA TEHNICA				SECTIUNEA FINANCIARA		
Nr.	Capitolul de lucrari		U.M.	Cantitatea	Pretul unitar (exclusiv TVA) - lei -	TOTALUL (exclusiv TVA) - lei -
0	1		2	3	4	5 = 3 x 4
DB01A1	Curatirea mecanica in vederea aplicarii imbracamintilor sau tratamentelor bituminoase a straturilor suport alcatuite din : suprafete bituminoase din beton cimentat sau pavaje din piatra bitumata executata cu peria		mp	1.408.500,00	0,1296	182.541,60
				material:	0,0231	32.536,35
				manopera:	0,0000	0,00
				utilaj:	0,1065	150.005,25
				transport:	0,0000	0,00
DF17A1	Marcaje longitudinale, transversale si diverse executate mecanizat, cu vopsea de pe suprafete carosabile.		mp	125.053,00	27,5070	3.439.832,87
				material:	15,8270	1.979.213,83
				manopera:	0,6800	85.036,04
				utilaj:	11,0000	1.375.583,00
				transport:	0,0000	0,00
7329912	Microbile sticla semnaliz. orizont albe D = 02-05 mm.		kg	56.273,85	12,0000	675.286,20
				material:	12,0000	675.286,20
				manopera:	0,0000	0,00
				utilaj:	0,0000	0,00
				transport:	0,0000	0,00
DI19G1	Utilaje si mijloace de transport, pentru lucrari de reparatii si intretinerea drumurilor autovehicol specialReparare intr dr cu caroserie lea de 6,5 t		ora	476,00	100,0000	47.600,00
				material:	0,0000	0,00
				manopera:	0,0000	0,00
				utilaj:	100,0000	47.600,00
				transport:	0,0000	0,00
	procent	material	manopera	utilaj	transport	total
Cheltuieli directe:		2.687.036,38	85.036,04	1.573.188,25	0,00	4.345.260,67
Recapitulatia:		Recap 2019: CAM 2,25				
Alte cheltuieli directe:						
Contributie asiguratorie pentru munca (CAM)	2,2500 %	0,00	1.913,31	0,00	0,00	1.913,31
Total inclusiv Cheltuieli directe:		2.687.036,38	86.949,35	1.573.188,25	0,00	4.347.173,98
Cheltuieli	15,0000 %	403.055,46	13.042,40	235.978,24	0,00	652.076,10
Total inclusiv Cheltuieli indirecte:		3.090.091,84	99.991,75	1.809.166,49	0,00	4.999.250,08
Profit	6,0000 %	185.405,51	5.999,51	108.549,99	0,00	299.955,00
Total inclusiv Beneficiu:		3.275.497,35	105.991,26	1.917.716,48	0,00	5.299.205,08
TOTAL GENERAL (fara TVA):						5.299.205,08
TVA:	19,00%					1.006.848,97
TOTAL GENERAL:						6.306.054,05

STADIUL FIZIC: Deviz MARCAJE 2024

0	1	2	3	4	5 = 3 x 4
Ofertant,					
					

Raport generat cu ISDP , www.devize.ro, e-mail: office@inforsoft.ro, tel.: 0236.477.007

OBIECTIV: CJC 2024
 OBIECTUL: Siguranta Circulatiei
 STADIUL FIZIC: Deviz MARCAJE 2024
 Beneficiar: _____
 Proiectant: _____
 Executant: _____

Proiect: _____ nr: _____

C6 - LISTA cuprinzand consumurile de resurse materiale

05.03.2024

Nr. crt.	Denumirea resursei materiale	U.M.	Consumul cuprins in oferta	Pret unitar (exclusiv TVA) -lei-	Valoarea (exclusiv TVA) -lei-	Furnizorul	Greutatea -tone-
0	1	2	3	4	5 = 3 x 4	6	7
1	6202806 Apa industriala pentru lucr.drumuri-terasamente in cisterne	mc	4.225,50	7,7000	32.536,36		
2	6109418 Diluant ptr produse de marcare d009-3 ni 1708-61 a9	kg	3.676,64	19,0000	73.656,22		
3	6108804 Email alb ii e.109-6 ni 1707-61	kg	100.292,51	19,0000	1.905.557,61		
4	7329912 Microbile sticla semnaliz.orizont albe D = 02-05 mm.	kg	56.273,85	12,0000	675.286,20		
TOTAL			lei		2.687.036,38		
TOTAL			euro		2.687.036,38		

Ofertant,

Reprezentant legal,

OBIECTIV: CJC 2024
 OBIECTUL: Siguranta Circulatiei
 STADIUL FIZIC: Deviz MARCAJE 2024

Beneficiar: _____

Proiectant: _____

Executant: _____

Proiect: _____ nr: _____

C7 - LISTA cuprinzand consumurile cu mana de lucru

05.03.2024

Nr. crt.	Denumirea meseriei	Consumul cu manopera -(om/ore)-	Tariful mediu -lei/ora-	Valoarea (exclusiv TVA) -lei-	Procentul
0	1	2	3	4 = 2 x 3	5
1	13331 Zugrav vopsitor	2.501,06	34,0000	85.036,04	
	Total ore manopera:	2.501,06			
	TOTAL			85.036,04	
	TOTAL			85.036,04	

Ofertant,

 Reprezentant legal

OBIECTIV: CJC 2024
 OBIECTUL: Siguranta Circulatiei
 STADIUL FIZIC: Deviz MARCAJE 2024

Beneficiar: _____

Proiectant: _____

Executant: _____

Proiect: _____ nr: _____

C8 - LISTA cuprinzand consumurile de ore de functionare a utilajelor de constructii

05.03.2024

Nr. crt.	Denumirea utilajului de constructii	Ore de functionare	Tariful unitar (exclusiv TVA) -lei/ora-	Valoarea (exclusiv TVA) -lei-
0	1	2	3	4 = 2 x 3
1	5603 Autocisterna de apa de 5-8 t cu dispozitiv de stropire	422,55	165,0000	69.720,75
2	4053 Autovehicul spec pt intr si reparare drum caroser lea 6,5t	476,00	100,0000	47.600,00
3	4062 Masina de trasat benzi de circulatie motor ardere interna 40-45cp	1.250,53	1.100,0000	1.375.583,00
4	4026 Perie mec pt curatat fundatii drumuri 6 cp	422,55	190,0000	80.284,50
	Total ore utilaje:	2.571,63		
	TOTAL		lei	1.573.188,25
	TOTAL		euro	1.573.188,25

Ofertant,

 Reprezentant legal

OBIECTIV: CJC 2024
 OBIECTUL: Siguranta Circulatiei
 STADIUL FIZIC: Deviz MARCAJE 2024

Beneficiar: _____
 Proiectant: _____
 Executant: _____

Proiect: _____ nr: _____

C8 - LISTA cuprinzand consumurile de ore de functionare a utilajelor de constructii

05.03.2024

Nr. crt.	Denumirea utilajului de constructii	Ore de functionare	Tariful unitar (exclusiv TVA) -lei/ora-	Valoarea (exclusiv TVA) -lei-
0	1	2	3	4 = 2 x 3
1	5603 Autocisterna de apa de 5-8 t cu dispozitiv de stropire	422,55	165,0000	69.720,75
2	4063 Autovehicul spec pt intr si reparare drum caroser lea 6,5t	476,00	100,0000	47.600,00
3	4062 Masina de trasat benzi de circulatie motor ardere interna 40-45cp	1.250,53	1.100,0000	1.375.583,00
4	4026 Perie mec pt curatat fundatii drumuri 6 cp	422,55	190,0000	80.284,50
Total ore utilaje:		2.571,63		
TOTAL			lei	1.573.188,25
TOTAL			euro	1.573.188,25

Ofertant,

Reprezentant legal,

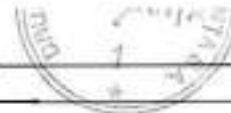

ANTEMASURATOARE_ SIGURANTA CIRCULATIE _ MARCAJE RUTIER

50KM

- 125053 mp

NR.CRT	SIMBOL ARTICOL	UM	CANTITATE
001	DB01A1 CURATAREA PT APLIC IMBRAC SAU TRATAM BITUM A STRAT SUPORT DIN BET CIM SAU PAV PIATRA BIUMATE MEC	MP	1408500
	8,75 226	KM	
	137,5 cuza	KM	
	27,2 tariv	ML	
	61,3 top	MP	
	234,75	km	
	234750 6	ml	
	1408500	mp	
002	DF17A1 MARCAJE LONGIT TRANSV SI DIVERSE EXECUTATE MECANIZAT CU VOPSEA SUPRAFETE CAROSABILE	MP	125053
	marcaje axiale	21375 mp	
	marcaje marginale	50738 mp	
	marcaje transversale	440 mp	
	marcaje covoare noi	52500	
	total	125053,00 mp	
003	7329912 MICROBILE STICLA SEMNALIZ. ORIZONT STICLA D= 02-05mm	kg	56273,85
	125053	0,45	
006	DI19G1 UTILAJE MU TRANSP REP INTR DR AUTOVEHICOL SPECIAL REP INTR DR CU CAROSERIE LEA DE 6,5T	ORA	476
	238 zile		
	2	ore/zi	

OBIECTIV: CJC 2024
 OBIECTUL: Siguranta Circulatiei
 STADIUL FIZIC: Deviz MONTARE PARAPET_ DJ 222_776M
 Beneficiar: _____
 Proiectant: _____
 Executant: _____

Proiect: _____ nr: _____

F3 - LISTA cu cantitati de lucrari pe categorii de lucrari

- lei -

08.02.2024

SECTIUNEA TEHNICA				SECTIUNEA FINANCIARA	
Nr.	Capitolul de lucrari	U.M.	Cantitatea	Pretul unitar (exclusiv TVA) - lei -	TOTALUL (exclusiv TVA) - lei -
0	1	2	3	4	5 = 3 x 4
DF09A1 [1]	Parapet metalic deformabil (flexibil) : tip a cu lisa si stalpi metalici; [1]	m	776,00	31,6798	24.583,52
			material:	0,7398	574,08
			manopera:	30,9400	24.009,44
			utilaj:	0,0000	0,00
			transport:	0,0000	0,00
6304525	Parapet metalic tip A cu lisa simpla prod industr.	M	776,00	81,0000	62.856,00
			material:	81,0000	62.856,00
			manopera:	0,0000	0,00
			utilaj:	0,0000	0,00
			transport:	0,0000	0,00
2300100	Element de capat N2	buc	4,00	141,0000	564,00
			material:	141,0000	564,00
			manopera:	0,0000	0,00
			utilaj:	0,0000	0,00
			transport:	0,0000	0,00
2100945	Beton de ciment B 150 stas 3622	mc	64,41	409,0000	26.343,69
			material:	409,0000	26.343,69
			manopera:	0,0000	0,00
			utilaj:	0,0000	0,00
			transport:	0,0000	0,00
TRA04A50	Transport rutier materiale semifabricate cu autoremorchere cu remorci treiler sub 20t pe...dis.50 km.	tona	12,73	43,0000	547,39
			material:	0,0000	0,00
			manopera:	0,0000	0,00
			utilaj:	0,0000	0,00
			transport:	43,0000	547,39
TRA06A50	Transportul rutier al betonului- mortarului cu autobetoniera de...5,5 mc dist =50 km	tona	161,00	80,0000	12.880,00
			material:	0,0000	0,00
			manopera:	0,0000	0,00
			utilaj:	0,0000	0,00
			transport:	80,0000	12.880,00
DI19G1	Utilaje si mijloace de transport, pentru lucrari de reparatii si intretinerea drumurilor autovehicol specialReparare intr dr cu caroserie lea de 6,5 t	ora	104,00	100,0000	10.400,00
			material:	0,0000	0,00
			manopera:	0,0000	0,00
			utilaj:	100,0000	10.400,00
			transport:	0,0000	0,00

STADIUL FIZIC: Deviz MONTARE PARAPET DJ 222 776M

0	1		2	3	4	5 = 3 x 4
DF24A1 [1]	Semnalizarea rutiera pentru asigurarea continuitatii circulatiei in timpul executarii lucrarilor, cu indicatoare metalice		ps	1,00	303,5600	303,56
				material:	281,1200	281,12
				manopera:	22,4400	22,44
				utilaj:	0,0000	0,00
				transport:	0,0000	0,00
	procent	material	manopera	utilaj	transport	total
Cheltuieli directe:		90.618,89	24.031,88	10.400,00	13.427,39	138.478,16
Recapitulatia:		Recap 2019: CAM 2,25				
Alte cheltuieli directe:						
Contributie asiguratorie pentru munca (CAM)	2,2500 %	0,00	540,72	0,00	0,00	540,72
Total inclusiv Cheltuieli directe:		90.618,89	24.572,60	10.400,00	13.427,39	139.018,88
Cheltuieli	15,0000 %	13.592,83	3.685,89	1.560,00	2.014,11	20.852,83
Total inclusiv Cheltuieli indirecte:		104.211,73	28.258,49	11.960,00	15.441,50	159.871,71
Profit	6,0000 %	6.252,70	1.895,51	717,60	926,49	9.592,30
Total inclusiv Beneficiu:		110.464,43	29.954,00	12.677,60	16.367,99	169.464,02
TOTAL GENERAL (fara TVA):						169.464,02
TVA:	19,00%					32.198,16
TOTAL GENERAL:						201.662,18

Ofertant,

OBIECTIV: CJC 2024
 OBIECTUL: Siguranta Circulatiei
 STADIUL FIZIC: Deviz MONTARE PARAPET_ DJ 222_776M
 Beneficiar: _____
 Proiectant: _____ Proiect: _____ nr: _____
 Executant: _____

C6 - LISTA cuprinzand consumurile de resurse materiale

08.02.2024

Nr. crt.	Denumirea resursei materiale	U.M.	Consumul cuprins in oferta	Pret unitar (exclusiv TVA) -lei-	Valoarea (exclusiv TVA) -lei-	Furnizorul	Greutatea -tone-
0	1	2	3	4	5 = 3 x 4	6	7
1	2100945 Beton de ciment B 150 stas 3622	mc	64,41	409,0000	26.343,69		
2	2100024 Ciment I 32,5 (P 40) saci	kg	142,78	0,7000	99,95		
3	2917685 Dulap fag lung tivit cls C gR = 50mm lun G = 2,50m s 8689	mc	0,16	2.400,0000	372,48		
4	2300100 Element de capat N2	buc	4,00	141,0000	564,00		
5	7101322 Indicator circul.tbl.ol+fol.r. cerc D = 600 mm f70 s1848	buc	0,24	152,0000	36,48		
6	7100984 Indicator circul.tbl.ol+fol.r. drept.1400*140mm f33b s1848	buc	0,64	315,0000	201,60		
7	7101011 Indicator circul.tbl.ol+fol.r. patrat L = 600 mm f36 s1848	buc	0,16	156,0000	24,96		
8	7100213 Indicator circul.tbl.ol+fol.r. triunghi L = 700mm f21 s1848	buc	0,16	113,0000	18,08		
9	2200525 Nisip sortat nespalat de rau si lacuri 0,0-7,0 mm	mc	0,78	131,0000	101,66		
10	6304525 Parapet metalic tip A cu lisa simpla prod industr.	M	776,00	81,0000	62.856,00		
TOTAL			lei	90.618,89			
TOTAL			euro	90.618,89			

Ofertant,

Reprezentant legal,

OBIECTIV: CJC 2024
OBIECTUL: Siguranta Circulatiei
STADIUL FIZIC: Deviz MONTARE PARAPET_ DJ 222_778M

Beneficiar: _____
Proiectant: _____ **Proiect:** _____ **nr:** ____
Executant: _____

C7 - LISTA cuprinzand consumurile cu mana de lucru

08.02.2024

Nr. crt.	Denumirea meseriei	Consumul cu manopera -(om/ore)-	Tariful mediu -lei/ora-	Valoarea (exclusiv TVA) -lei-	Procentul
0	1	2	3	4 = 2 x 3	5
1	10251 Betonist	85,36	34,0000	2.902,24	
2	21441 Lacatus constructii metalice	263,84	34,0000	8.970,56	
3	100 Lacatus montator	0,66	34,0000	22,44	
4	19621 Sapator	294,88	34,0000	10.025,92	
5	223021 Vopsitor industrial	23,28	34,0000	791,52	
6	223031 Vopsitor industrial-b	38,80	34,0000	1.319,20	
	Total ore manopera:	706,82			
	TOTAL	lei		24.031,88	
	TOTAL	euro		24.031,88	

Ofertant,

Reprezentant legal,



OBIECTIV: CJC 2024
 OBIECTUL: Siguranta Circulatiei
 STADIUL FIZIC: Deviz MONTARE PARAPET_ DJ 222_776M
 Beneficiar: _____
 Proiectant: _____ Proiect: _____ nr: ____
 Executant: _____

C8 - LISTA cuprinzand consumurile de ore de functionare a utilajelor de constructii

08.02.2024

Nr. crt.	Denumirea utilajului de constructii	Ore de functionare	Tariful unitar (exclusiv TVA) -lei/ora-	Valoarea (exclusiv TVA) -lei-
0	1	2	3	4 = 2 x 3
1	4053 Autovehicul spec pt intr si reparare drum caroser lea 6,5t	104,00	100,0000	10.400,00
	Total ore utilaje:	104,00		
	TOTAL			10.400,00
				lei
	TOTAL			10.400,00
				euro

Ofertant,

Reprezentant legal,



OBIECTIV: CJC 2024
 OBIECTUL: Siguranta Circulatiei
 STADIUL FIZIC: Deviz MONTARE PARAPET_ DJ 222_776M
 Beneficiar: _____
 Proiectant: _____
 Executant: _____

Proiect: _____ nr: _____

C9 - LISTA cuprinzand consumurile privind transporturile

08.02.2024

Nr. crt.	Tipul de transport	Tone transportate	Km parcursi	Ore de functionare	Tariful unitar (exclusiv TVA) - lei/tona*km	Valoarea (exclusiv TVA) -lei-
0	1	2	3	4	5	6 = 2 x 5
Transport rutier						
1	TRA04A50 Transport rutier materiale semifabricate cu autoremorchere cu remorci treiler sub 20t pe...dis.50 km.	12,73			43,0000	547,39
2	TRA06A50 Transportul rutier al betonului-mortarului cu autobetoniera de...5,5 mc dist.=50 km	161,00			80,0000	12.880,00
TOTAL			lei			13.427,39
TOTAL			euro			13.427,39

Ofertant,

Reprezentant legal,

ANTEMASURATOARE_SIGURANTA_CIRCULATIE_DJ222_M.
KOGALNICEANU - PIETRENI

50
km

BUCATI 129,3
Diferenta transport BETON

NR.CRT	SIMBOL ARTICOL	UM	CANTITATE
001	DF09A1 [2] PARAPET METALIC DEFORMABIL (FLEXIBIL) TIP A CU LISA SI STALPI METALICI	M	776
	129,3 6 ML/BUC		
002	6304526 PARAPET N2	ML	776
	129,3 6		
003	2300100 ELEMENT DE CAPAT N2	BUC	4
	2 2		
004	2100945 BETON DE CIMENT B150 (C8/10)	MC	64,41
	776 0,083 mc/ml 64,408 mc		
005	TRA04A50 Transportul parapet metalic (lisa) cu trailer la distanta	TONA	12,73
	776 16,41 kg/ml 12734,16 kg		
006	TRA06A50 Transportul betonului cu autobetoniera la 50km, de la Constanta	TONA	161,02
	64,41 2,50 to/mc 161,02 to		
007	DI19G1 [2] AUTOUTILITARA (LEA)	ORA	104
	2 30 ml x zile 776 ml x zile 52 52 zile 52 2 ore/zi		
008	DF24A1 [2] SEMNALIZARE RUTIERA	BUC.	1.000

OBIECTIV: CJC 2024
 OBIECTUL: Siguranta Circulatiei
 STADIUL FIZIC: Deviz MONTARE PARAPET_ DJ 223_1000 M
 Beneficiar:
 Proiectant:
 Executant:

Proiect: _____ nr: _____

F3 - LISTA cu cantitati de lucrari pe categorii de lucrari

- lei -

08.02.2024

SECTIUNEA TEHNICA				SECTIUNEA FINANCIARA	
Nr.	Capitolul de lucrari	U.M.	Cantitatea	Pretul unitar (exclusiv TVA) - lei -	TOTALUL (exclusiv TVA) - lei -
0	1	2	3	4	5 = 3 x 4
DF09A1 [1]	Parapet metalic deformabil (flexibil) ; tip a cu lisa si stalpi metalici; [1]	m	1.000,00	31,6798	31.679,80
			material:	0,7398	739,80
			manopera:	30,9400	30.940,00
			utilaj:	0,0000	0,00
			transport:	0,0000	0,00
6304525	Parapet metalic tip A cu lisa simpla prod industr.	M	1.000,00	81,0000	81.000,00
			material:	81,0000	81.000,00
			manopera:	0,0000	0,00
			utilaj:	0,0000	0,00
			transport:	0,0000	0,00
2300100	Element de capat N2	buc	4,00	141,0000	564,00
			material:	141,0000	564,00
			manopera:	0,0000	0,00
			utilaj:	0,0000	0,00
			transport:	0,0000	0,00
2100945	Beton de ciment B 150 clas 3622	mc	83,00	409,0000	33.947,00
			material:	409,0000	33.947,00
			manopera:	0,0000	0,00
			utilaj:	0,0000	0,00
			transport:	0,0000	0,00
TRA04A50	Transport rutier materiale semifabricate cu autoremorchere cu remorci treiler sub 20t pe...dis.50 km.	tons	16,41	43,0000	705,63
			material:	0,0000	0,00
			manopera:	0,0000	0,00
			utilaj:	0,0000	0,00
			transport:	43,0000	705,63
TRA06A50	Transportul rutier al betonului-mortarului cu autobetoniera de...5,5 mc dist.=50 km	tons	207,50	80,0000	16.600,00
			material:	0,0000	0,00
			manopera:	0,0000	0,00
			utilaj:	0,0000	0,00
			transport:	80,0000	16.600,00
DI19G1	Utilaje si mijloace de transport, pentru lucrari de reparatii si intretinerea drumurilor autovehicol specialReparare intr dr cu caroserie lea de 6,5 t	ora	133,33	100,0000	13.333,00
			material:	0,0000	0,00
			manopera:	0,0000	0,00
			utilaj:	100,0000	13.333,00
			transport:	0,0000	0,00

STADIUL FIZIC: Deviz MONTARE PARAPET_DJ 223_1000 M

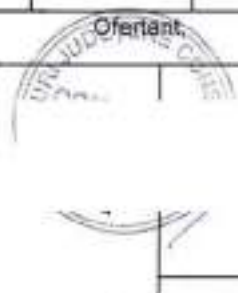
0	1	2	3	4	5 = 3 x 4	
DF24A1 [1]	Semnalizarea rutiera pentru asigurarea continuitatii circulatiei in timpul executarii lucrarilor, cu indicatoare metalice	ps	1,00	303,5600	303,56	
			material:	281,1200	281,12	
			manopera:	22,4400	22,44	
			utilaj:	0,0000	0,00	
			transport:	0,0000	0,00	
	procent	material	manopera	utilaj	transport	total
Cheltuieli directe:		116.531,92	30.962,44	13.333,00	17.305,63	178.132,99
Recapitulatia:		Recap 2019: CAM 2.25				
Alte cheltuieli directe:						
Contributie asiguratorie pentru munca (CAM)	2,2500 %	0,00	696,65	0,00	0,00	696,65
Total inclusiv Cheltuieli directe:		116.531,92	31.659,09	13.333,00	17.305,63	178.829,64
Cheltuieli	15,0000 %	17.479,79	4.748,88	1.999,95	2.595,84	26.824,45
Total inclusiv Cheltuieli indirecte:		134.011,71	36.407,96	15.332,95	19.901,47	205.654,09
Profit	6,0000 %	8.040,70	2.184,48	919,98	1.194,09	12.338,25
Total inclusiv Beneficiu:		142.052,41	38.592,44	16.252,93	21.095,56	217.993,34
TOTAL GENERAL (fara TVA):						217.993,34
TVA:	19,00%					41.418,73
TOTAL GENERAL:						259.412,07
						
Raport general cu ISDP . www.devize.ro, e-mail: office@intersoft.ro, tel. 0236.477.007						

OBIECTIV: CJC 2024
 OBIECTUL: Siguranta Circulatiei
 STADIUL FIZIC: Deviz MONTARE PARAPET_ DJ 223_1000 M
 Beneficiar: _____
 Proiectant: _____ Proiect: _____ nr: _____
 Executant: _____

C6 - LISTA cuprinzand consumurile de resurse materiale

08.02.2024

Nr. crt.	Denumirea resursei materiale	U.M.	Consumul cuprins in oferta	Pret unitar (exclusiv TVA) -lei-	Valoarea (exclusiv TVA) -lei-	Furnizorul	Greutatea -tone-
0	1	2	3	4	5 = 3 x 4	6	7
1	2100945 Beton de ciment B 150 stas 3622	mc	83,00	409,0000	33.947,00		
2	2100024 Ciment I 32,5 (P 40) saci	kg	184,00	0,7000	128,80		
3	2917685 Dulap fag lung tivit cls C gR = 50mm lun G = 2,50m s 8689	mc	0,20	2.400,0000	480,00		
4	2300100 Element de capat N2	buc	4,00	141,0000	564,00		
5	7101322 Indicator circul.tbl.ol+fol.r. cerc D = 600 mm f70 s1848	buc	0,24	152,0000	36,48		
6	7100964 Indicator circul.tbl.ol+fol.r. drept.1400*140mm f33b s1848	buc	0,64	315,0000	201,60		
7	7101011 Indicator circul.tbl.ol+fol.r. patrat L = 600 mm f36 s1848	buc	0,16	156,0000	24,96		
8	7100213 Indicator circul.tbl.ol+fol.r. triunghi L = 700mm f21 s1848	buc	0,16	113,0000	18,08		
9	2200525 Nisip sortat nespalat de rau si lacuri 0,0-7,0 mm	mc	1,00	131,0000	131,00		
10	6304525 Parapet metalic tip A cu lisa simpla prod industr.	M	1.000,00	81,0000	81.000,00		
TOTAL			lei	116.531,92			
TOTAL			euro	116.531,92			

Ofertant,

Reprezentant legal,

OBIECTIV: CJC 2024
 OBIECTUL: Siguranta Circulatiei
 STADIUL FIZIC: Deviz MONTARE PARAPET_ DJ 223_1000 M
 Beneficiar: _____
 Proiectant: _____ Proiect: _____ nr: _____
 Executant: _____

C7 - LISTA cuprinzand consumurile cu mana de lucru

08.02.2024

Nr. crt.	Denumirea meseriei	Consumul cu manopera (om/ore)-	Tariful mediu -lei/ora-	Valoarea (exclusiv TVA) -lei-	Procentul
0	1	2	3	4 = 2 x 3	5
1	10251 Betonist	110,00	34,0000	3.740,00	
2	21441 Lacatus constructii metalice	340,00	34,0000	11.560,00	
3	100 Lacatus montator	0,66	34,0000	22,44	
4	19621 Sapator	380,00	34,0000	12.920,00	
5	223021 Vopsitor industrial	30,00	34,0000	1.020,00	
6	223031 Vopsitor industrial-b	50,00	34,0000	1.700,00	
Total ore manopera:		910,66			
TOTAL				30.962,44	
TOTAL				30.962,44	

Ofertant,

Reprezentant legal,

OBIECTIV: CJC 2024
 OBIECTUL: Siguranta Circulatiei
 STADIUL FIZIC: Deviz MONTARE PARAPET_ DJ 223_1000 M
 Beneficiar: _____
 Proiectant: _____
 Executant: _____

Proiect: _____ nr: _____

C8 - LISTA cuprinzand consumurile de ore de functionare a utilajelor de constructii

08.02.2024

Nr. crt.	Denumirea utilajului de constructii	Ore de functionare	Tariful unitar (exclusiv TVA) -lei/ora-	Valoarea (exclusiv TVA) -lei-
0	1	2	3	4 = 2 x 3
1	4053 Autovehicul spec pt intr si reparare drum caroser lea 6,5t	133,33	100,0000	13.333,00
	Total ore utilaje:	133,33		
	TOTAL			13.333,00 lei
	TOTAL			13.333,00 euro

Ofertant,

Reprezentant legal,



OBIECTIV: CJC 2024
OBIECTUL: Siguranta Circulatiei
STADIUL FIZIC: Deviz MONTARE PARAPET_ DJ 223_1000 M
Beneficiar: _____
Proiectant: _____ **Proiect:** _____ **nr.:** ____
Executant: _____

C9 - LISTA cuprinzand consumurile privind transporturile

08.02.2024

Nr. crt.	Tipul de transport	Tone transportate	Km parcursi	Ore de functionare	Tariful unitar (exclusiv TVA) - lei/tona*km	Valoarea (exclusiv TVA) -lei-
0	1	2	3	4	5	6 = 2 x 5
Transport rutier						
1	TRA04A50 Transport rutier materiale semifabricate cu autoremorchere cu remorci treiler sub 20t pe...dis.50 km.	16,41			43,0000	705,63
2	TRA06A50 Transportul rutier al betonului-mortarului cu autobetoniera de...5,5 mc dist.=50 km	207,50			80,0000	16.600,00
TOTAL			lei			17.305,63
TOTAL			euro			17.305,63

Ofertant,

Reprezentant legal,



ANTEMASURATOARE_SIGURANTA_CIRCULATIE_DJ222_M.

60

KOGALNICEANU - PIETRENI

km

BUCATI 166,7

Diferenta transport BETON

NR.CRT	SIMBOL ARTICOL	UM	CANTITATE
001	DF09A1 [2] PARAPET METALIC DEFORMABIL (FLEXIBIL) TIP A CU LISA SI STALPI METALICI	M	1000
	166,7 6 ML/BUC		
002	6304526 PARAPET N2	ML	1000
	166,7 6		
003	2300100 ELEMENT DE CAPAT N2	BUC	4
	2 2		
004	2100945 BETON DE CIMENT B150 (C8/10)	MC	83,00
	1000 0,083 mc/ml 83 mc		
005	TRA04A50 Transportul parapet metalic (lisa) cu trailer la distanta	TONA	16,41
	1000 16,41 kg/ml 16410 kg		
006	TRA06A50 Transportul betonului cu autobetoniera la 50km, de la Constanta	TONA	207,50
	83,00 2,5 to/mc 207,5 to		
007	DI19G1 [2] AUTOUTILITARA (LEA)	ORA	133,33
	2 30 ml x zile 1000 ml x zile 67 ZILE 67 2 ore/zi		
008	DF24A1 [2] SEMNALIZARE RUTIERA	BUC.	1.000

OBIECTIV: CJC 2024
 OBIECTUL: Siguranta Circulatiei
 STADIUL FIZIC: Deviz MONTARE PARAPET_ DJ 223_2790 M
 Beneficiar: _____
 Proiectant: _____
 Executant: _____

Proiect: _____ nr: _____

F3 - LISTA cu cantitati de lucrari pe categorii de lucrari

- lei -

08.02.2024

SECTIUNEA TEHNICA				SECTIUNEA FINANCIARA	
Nr.	Capitolul de lucrari	U.M.	Cantitatea	Pretul unitar (exclusiv TVA) - lei -	TOTALUL (exclusiv TVA) - lei -
0	1	2	3	4	5 = 3 x 4
DF09A1 [1]	Parapet metalic deformabil (flexibil) : tip a cu lisa si stalpi metalici; [1]	m	2.790,00	31,6798	88.386,64
			material:	0,7398	2.064,04
			manopera:	30,9400	86.322,60
			utilaj:	0,0000	0,00
			transport:	0,0000	0,00
6304525	Parapet metalic tip A cu lisa simpla prod industr.	M	2.790,00	81,0000	225.990,00
			material:	81,0000	225.990,00
			manopera:	0,0000	0,00
			utilaj:	0,0000	0,00
			transport:	0,0000	0,00
2300100	Element de capet N2	buc	10,00	141,0000	1.410,00
			material:	141,0000	1.410,00
			manopera:	0,0000	0,00
			utilaj:	0,0000	0,00
			transport:	0,0000	0,00
2100945	Beton de ciment B 150 stas 3622	mc	231,57	409,0000	94.712,13
			material:	409,0000	94.712,13
			manopera:	0,0000	0,00
			utilaj:	0,0000	0,00
			transport:	0,0000	0,00
TRA04A50	Transport rutier materiale semifabricate cu autoremorchere cu remorci treiler sub 20t pe...dis.50 km.	tona	45,78	43,0000	1.968,54
			material:	0,0000	0,00
			manopera:	0,0000	0,00
			utilaj:	0,0000	0,00
			transport:	43,0000	1.968,54
TRA06A50	Transportul rutier al betonului-mortarului cu autobetoniera de...5,5 mc dist.=50 km	tona	578,93	80,0000	46.314,40
			material:	0,0000	0,00
			manopera:	0,0000	0,00
			utilaj:	0,0000	0,00
			transport:	80,0000	46.314,40
DI19G1	Utilaje si mijloace de transport, pentru lucrari de reparatii si intretinerea drumurilor autovehicol specialReparare intr dr cu caroserie lea de 6,5 t	ora	372,00	100,0000	37.200,00
			material:	0,0000	0,00
			manopera:	0,0000	0,00
			utilaj:	100,0000	37.200,00
			transport:	0,0000	0,00

STADIUL FIZIC: Deviz MONTARE PARAPET_ DJ 223_2790 M						
0	1	2	3	4	5 = 3 x 4	
	DF24A1 [1] Semnalizarea rutiera pentru asigurarea continuitatii circulatiei in timpul executarii lucrarilor, cu indicatoare metalice	ps	1,00	303,5600	303,56	
			material:	281,1200	281,12	
			manopera:	22,4400	22,44	
			utilaj:	0,0000	0,00	
			transport:	0,0000	0,00	
	procent	material	manopera	utilaj	transport	total
Cheltuieli directe:		324.457,29	86.345,04	37.200,00	48.282,94	496.285,27
Recapitulatia:	Recap 2019: CAM 2,25					
Alte cheltuieli directe:						
Contributie asiguratorie pentru munca (CAM)	2,2500 %	0,00	1,942,76	0,00	0,00	1,942,76
Total inclusiv Cheltuieli directe:		324.457,29	88.287,80	37.200,00	48.282,94	498.228,04
Cheltuieli	15,0000 %	48.668,59	13.243,17	5.580,00	7.242,44	74.734,21
Total inclusiv Cheltuieli indirecte:		373.125,89	101.530,97	42.780,00	55.525,38	572.962,24
Profit	6,0000 %	22.387,55	6.091,86	2.566,80	3.331,52	34.377,73
Total inclusiv Beneficiu:		395.513,44	107.622,83	45.346,80	58.856,90	607.339,98
TOTAL GENERAL (fara TVA):						607.339,98
TVA:	19,00%					115.394,60
TOTAL GENERAL:						722.734,58
						
Raport general cu ISDP , www.devize.ro, e-mail: office@intersoft.ro, tel.: 0236.477.007						

OBIECTIV: CJC 2024
 OBIECTUL: Siguranta Circulatiei
 STADIUL FIZIC: Deviz MONTARE PARAPET_ DJ 223_2790 M
 Beneficiar: _____
 Proiectant: _____ Proiect: _____ nr: _____
 Executant: _____

C6 - LISTA cuprinzand consumurile de resurse materiale

08.02.2024

Nr. crt.	Denumirea resursei materiale	U.M.	Consumul cuprins in oferta	Pret unitar (exclusiv TVA) -lei-	Valoarea (exclusiv TVA) -lei-	Furnizorul	Greutatea -tone-
0	1	2	3	4	5 = 3 x 4	6	7
1	2100945 Beton de ciment B 150 stas 3822	mc	231,57	409,0000	94.712,13		
2	2100024 Ciment I 32,5 (P 40) saci	kg	513,36	0,7000	359,35		
3	2917685 Dulap fag lung tivit cls C gR = 50mm lun G = 2,50m s 8689	mc	0,56	2.400,0000	1.339,20		
4	2300100 Element de capat N2	buc	10,00	141,0000	1.410,00		
5	7101322 Indicator circul.tbl.ol+fol.r. cerc D = 600 mm f70 s1848	buc	0,24	152,0000	36,48		
6	7100964 Indicator circul.tbl.ol+fol.r. drept.1400*140mm f33b s1848	buc	0,64	315,0000	201,60		
7	7101011 Indicator circul.tbl.ol+fol.r. patrat L = 600 mm f36 s1848	buc	0,16	156,0000	24,96		
8	7100213 Indicator circul.tbl.ol+fol.r. triunghi L = 700mm f21 s1848	buc	0,16	113,0000	18,08		
9	2200525 Nisip sortat nespalat de rau si lacuri 0,0-7,0 mm	mc	2,79	131,0000	365,49		
10	6304525 Parapet metalic tip A cu lisa simpla prod industr.	M	2.790,00	81,0000	225.990,00		
TOTAL			lei		324.457,29		
TOTAL			euro		324.457,29		

Ofertant,

Reprezentant legal,



OBIECTIV: CJC 2024
 OBIECTUL: Siguranta Circulatiei
 STADIUL FIZIC: Deviz MONTARE PARAPET_ DJ 223_2790 M
 Beneficiar: _____
 Proiectant: _____ Proiect: _____ nr: ____
 Executant: _____

C7 - LISTA cuprinzand consumurile cu mana de lucru

08.02.2024

Nr. crt.	Denumirea meseriei	Consumul cu manopera (om/ore)-	Tariful mediu -lei/ora-	Valoarea (exclusiv TVA) -lei-	Procentul
0	1	2	3	4 = 2 x 3	5
1	10251 Betonist	306,90	34,0000	10.434,60	
2	21441 Lacatus constructii metalice	948,60	34,0000	32.252,40	
3	100 Lacatus montator	0,66	34,0000	22,44	
4	19621 Sapator	1.060,20	34,0000	36.046,80	
5	223021 Vopsitor industrial	83,70	34,0000	2.845,80	
6	223031 Vopsitor industrial-b	139,50	34,0000	4.743,00	
Total ore manopera:		2.539,56			
TOTAL				86.345,04	
TOTAL				86.345,04	

Ofertant,

Reprezentant legal,



OBIECTIV: CJC 2024
 OBIECTUL: Siguranta Circulatiei
 STADIUL FIZIC: Deviz MONTARE PARAPET_ DJ 223_2790 M
 Beneficiar: _____
 Proiectant: _____ Proiect: _____ nr: _____
 Executant: _____

C8 - LISTA cuprinzand consumurile de ore de functionare a utilajelor de constructii

08.02.2024

Nr. crt.	Denumirea utilajului de constructii	Ore de functionare	Tariful unitar (exclusiv TVA) -lei/ora-	Valoarea (exclusiv TVA) -lei-
0	1	2	3	4 = 2 x 3
1	4053 Autovehicul spec pt intr si reparare drum caroser lea 6,5t	372,00	100,0000	37.200,00
	Total ore utilaje:	372,00		
	TOTAL		lei	37.200,00
	TOTAL		euro	37.200,00

Ofertant,

Reprezentant legal,



OBIECTIV: CJC 2024
 OBIECTUL: Siguranta Circulatiei
 STADIUL FIZIC: Deviz MONTARE PARAPET_ DJ 223_2790 M
 Beneficiar: _____
 Proiectant: _____
 Executant: _____

Proiect: _____ nr: _____

C9 - LISTA cuprinzand consumurile privind transporturile

08.02.2024

Nr. crt.	Tipul de transport	Tone transportate	Km parcursi	Ore de functionare	Tariful unitar (exclusiv TVA) - lei/tona*km	Valoarea (exclusiv TVA) -lei-
0	1	2	3	4	5	6 = 2 x 5
Transport rutier						
1	TRA04A50 Transport rutier materiale semifabricate cu autoremorchere cu remorci treiler sub 20t pe...dis.50 km.	45,78			43,0000	1.968,54
2	TRA06A50 Transportul rutier al betonului-mortarului cu autobetoniera de...5,5 mc dist.=50 km	578,93			80,0000	46.314,40
TOTAL			lei			48.282,94
TOTAL			euro			48.282,94

Ofertant,

Reprezentant legal,



ANTEMASURATOARE_SIGURANTA CIRCULATIE _DJ222_M.

60

KOGALNICEANU - PIETRENI

km

BUCATI 465,0

Diferenta transport BETON

NR.CRT	SIMBOL ARTICOL	UM	CANTITATE
001	DF09A1 [2] PARAPET METALIC DEFORMABIL (FLEXIBIL) TIP A CU LISA SI STALPI METALICI	M	2790
	465,0 6 ML/BUC		
002	6304526 PARAPET N2	ML	2790
	465,0 6		
003	2300100 ELEMENT DE CAPAT N2	BUC	10
	5 2		
004	2100945 BETON DE CIMENT B150 (C8/10)	MC	231,57
	2790 0,083 mc/ml 231,57 mc		
005	TRA04A50 Transportul parapet metalic (lisa) cu trailer la distanta	TONA	45,78
	2790 16,41 kg/ml 45783,9 kg		
006	TRA06A50 Transportul betonului cu autobetoniera la 50km, de la Constanta	TONA	578,93
	231,57 2,5 to/mc 578,925 to		
007	DI19G1 [2] AUTOUTILITARA (LEA)	ORA	372,00
	2 30 ml x zile 2790 ml x zile 186 ZILE 186 2 ore/zi		
008	DF24A1 [2] SEMNALIZARE RUTIERA	BUC.	1.000

OBIECTIV: CJC 2024
 OBIECTUL: Siguranta Circulatiei
 STADIUL FIZIC: Deviz MONTARE PARAPET_ DJ 225_2824 M
 Beneficiar:
 Proiectant:
 Executant:

Proiect: nr. _____

F3 - LISTA cu cantitati de lucrari pe categorii de lucrari

- lei -

08.02.2024

SECTIUNEA TEHNICA				SECTIUNEA FINANCIARA	
Nr.	Capitolul de lucrari	U.M.	Cantitatea	Pretul unitar (exclusiv TVA) - lei -	TOTALUL (exclusiv TVA) - lei -
0	1	2	3	4	5 = 3 x 4
DF09A1 [1]	Parapet metalic deformabil (flexibil) : tip a cu lisa si stalpi metalici; [1]	m	2.824,00	31,6798	89.463,76
			material:	0,7398	2.089,20
			manopera:	30,9400	87.374,56
			utilaj:	0,0000	0,00
			transport:	0,0000	0,00
6304525	Parapet metalic tip A cu lisa simpla prod industr.	M	2.824,00	81,0000	228.744,00
			material:	81,0000	228.744,00
			manopera:	0,0000	0,00
			utilaj:	0,0000	0,00
			transport:	0,0000	0,00
2300100	Element de capat N2	buc	16,00	141,0000	2.256,00
			material:	141,0000	2.256,00
			manopera:	0,0000	0,00
			utilaj:	0,0000	0,00
			transport:	0,0000	0,00
2100945	Beton de ciment B 150 stas 3622	mc	234,39	409,0000	95.865,51
			material:	409,0000	95.865,51
			manopera:	0,0000	0,00
			utilaj:	0,0000	0,00
			transport:	0,0000	0,00
TRA04A50	Transport rutier materiale semifabricate cu autoremorchere cu remorci treiler sub 20t pe...dis.50 km.	tona	46,34	43,0000	1.992,62
			material:	0,0000	0,00
			manopera:	0,0000	0,00
			utilaj:	0,0000	0,00
			transport:	43,0000	1.992,62
TRA06A50	Transportul rutier al betonului- mortarului cu autobetoniera de..5,5 mc dist.=50 km	tona	585,98	80,0000	46.878,40
			material:	0,0000	0,00
			manopera:	0,0000	0,00
			utilaj:	0,0000	0,00
			transport:	80,0000	46.878,40
DI19G1	Utilaje si mijloace de transport, pentru lucrari de reparatii si intretinerea drumurilor autovehicol specialReparare intr dr cu caroserie lea de 6,5 t	ora	376,50	100,0000	37.650,00
			material:	0,0000	0,00
			manopera:	0,0000	0,00
			utilaj:	100,0000	37.650,00
			transport:	0,0000	0,00

STADIUL FIZIC: Deviz MONTARE PARAPET_DJ 225_2824 M

0	1	2	3	4	5 = 3 x 4	
DF24A1 [1]	Semnalizarea rutiera pentru asigurarea continuitatii circulatiei in timpul executarii lucrarilor, cu indicatoare metalice	ps	1,00	303,5600	303,56	
			material:	281,1200	281,12	
			manopera:	22,4400	22,44	
			utilaj:	0,0000	0,00	
			transport:	0,0000	0,00	
	procent	material	manopera	utilaj	transport	total
Cheltuieli directe:		329.235,83	87.397,00	37.650,00	48.871,02	503.153,85
Recapitulatia:		Recap 2019: CAM 2,25				
Alte cheltuieli directe:						
Contributie asiguratorie pentru munca (CAM)	2,2500 %	0,00	1.966,43	0,00	0,00	1.966,43
Total inclusiv Cheltuieli directe:		329.235,83	89.363,43	37.650,00	48.871,02	505.120,28
Cheltuieli	15,0000 %	49.385,37	13.404,51	5.647,50	7.330,65	75.768,04
Total inclusiv Cheltuieli indirecte:		378.621,20	102.767,95	43.297,50	56.201,67	580.888,32
Profit	6,0000 %	22.717,27	6.166,08	2.597,85	3.372,10	34.853,30
Total inclusiv Beneficiu:		401.338,47	108.934,02	45.895,35	59.573,77	615.741,62
TOTAL GENERAL (fara TVA):						615.741,62
TVA:	19,00%					116.990,91
TOTAL GENERAL:						732.732,53



OBIECTIV: CJC 2024
 OBIECTUL: Siguranta Circulatiei
 STADIUL FIZIC: Deviz MONTARE PARAPET_ DJ 225_2824 M

Beneficiar: _____

Proiectant: _____

Proiect: _____

nr: _____

Executant: _____

C6 - LISTA cuprinzand consumurile de resurse materiale

08.02.2024

Nr. crt.	Denumirea resursei materiale	U.M.	Consumul cuprins in oferta	Pret unitar (exclusiv TVA) -lei-	Valoarea (exclusiv TVA) -lei-	Furnizorul	Greutatea -tone-
0	1	2	3	4	5 = 3 x 4	6	7
1	2100945 Beton de ciment B 150 stas 3622	mc	234,39	409,0000	95.865,51		
2	2100024 Ciment I 32,5 (P 40) saci	kg	519,62	0,7000	363,73		
3	2917685 Dulap fag lung tivit cls C gR = 50mm lun G = 2,50m s 8689	mc	0,56	2.400,0000	1.355,52		
4	2300100 Element de capat N2	buc	18,00	141,0000	2.256,00		
5	7101322 Indicator circul.tbl.ol+fol.r. cerc D = 600 mm f70 s1848	buc	0,24	152,0000	36,48		
6	7100964 Indicator circul.tbl.ol+fol.r. drept.1400*140mm f33b s1848	buc	0,64	315,0000	201,60		
7	7101011 Indicator circul.tbl.ol+fol.r. patrat L = 600 mm f36 s1848	buc	0,16	156,0000	24,96		
8	7100213 Indicator circul.tbl.ol+fol.r. triunghi L = 700mm f21 s1848	buc	0,16	113,0000	18,08		
9	2200525 Nisip sortat nespalat de rau si lacuri 0,0-7,0 mm	mc	2,82	131,0000	369,94		
10	6304525 Parapet metalic tip A cu lisa simpla prod industr.	M	2.824,00	81,0000	228.744,00		
TOTAL			lei		329.235,83		
TOTAL			euro		329.235,83		

Ofertant,



OBIECTIV: CJC 2024
 OBIECTUL: Siguranta Circulatiei
 STADIUL FIZIC: Deviz MONTARE PARAPET_ DJ 225_2824 M
 Beneficiar: _____
 Proiectant: _____ Proiect: _____ nr: _____
 Executant: _____

C7 - LISTA cuprinzand consumurile cu mana de lucru

08.02.2024

Nr. crt.	Denumirea meseriei	Consumul cu manopera (om/ore)-	Tariful mediu -lei/ora-	Valoarea (exclusiv TVA) -lei-	Procentul
0	1	2	3	4 = 2 x 3	5
1	10251 Betonist	310,84	34,0000	10.581,76	
2	21441 Lacatus constructii metalice	960,16	34,0000	32.645,44	
3	100 Lacatus montator	0,68	34,0000	22,44	
4	19621 Sapator	1.073,12	34,0000	36.486,08	
5	223021 Vopsitor industrial	84,72	34,0000	2.880,48	
6	223031 Vopsitor industrial-b	141,20	34,0000	4.800,80	
Total ore manopera:		2.570,50			
TOTAL				87.397,00	
TOTAL				87.397,00	
					lei
					euro

Ofertant,

Reprezentant legal,



OBIECTIV: CJC 2024
OBIECTUL: Siguranta Circulatiei
STADIUL FIZIC: Deviz MONTARE PARAPET_ DJ 225_2824 M
Beneficiar: _____
Proiectant: _____ **Proiect:** _____ **nr:** ____
Executant: _____

C8 - LISTA cuprinzand consumurile de ore de functionare a utilajelor de constructii

08.02.2024

Nr. crt.	Denumirea utilajului de constructii	Ore de functionare	Tariful unitar (exclusiv TVA) -lei/ora-	Valoarea (exclusiv TVA) -lei-
0	1	2	3	4 = 2 x 3
1	4053 Autovehicul spec pt intr si reparare drum caroser lea 6,5t	376,50	100,0000	37.650,00
	Total ore utilaje:	376,50		
	TOTAL	lei		37.650,00
	TOTAL	euro		37.650,00

Ofertant,



OBIECTIV: CJC 2024
OBIECTUL: Siguranta Circulatiei
STADIUL FIZIC: Deviz MONTARE PARAPET_ DJ 225_2824 M
Beneficiar: _____
Proiectant: _____ **Proiect:** _____ **nr:** _____
Executant: _____

C9 - LISTA cuprinzand consumurile privind transporturile

08.02.2024

Nr. crt.	Tipul de transport	Tone transportate	Km parcursi	Ore de functionare	Tariful unitar (exclusiv TVA) - lei/tona*km	Valoarea (exclusiv TVA) -lei-
0	1	2	3	4	5	6 = 2 x 5
Transport rutier						
1	TRA04A50 Transport rutier materiale semifabricate cu autoremorchere cu remorci treiler sub 20t pe...dis.50 km.	46,34			43,0000	1.992,62
2	TRA06A50 Transportul rutier al betonului-mortarului cu autobetoniera de...5,5 mc dist.=50 km	585,98			80,0000	46.878,40
TOTAL			lei			48.871,02
TOTAL			euro			48.871,02

Ofertant,

 Reprezentant legal,

ANTEMASURATOARE_SIGURANTA_CIRCULATIE_DJ222_M.
KOGALNICEANU - PIETRENI

60
km

BUCATI 470,7
Diferenta transport BETON

NR.CRT	SIMBOL ARTICOL	UM	CANTITATE
001	DF09A1 [2] PARAPET METALIC DEFORMABIL (FLEXIBIL) TIP A CU LISA SI STALPI METALICI 470,7 6 ML/BUC	M	2824
002	6304526 PARAPET N2 470,7 6	ML	2824
003	2300100 ELEMENT DE CAPAT N2 8 2	BUC	16
004	2100945 BETON DE CIMENT B150 (C8/10) 2824 0,083 mc/ml 234,392 mc	MC	234,39
005	TRA04A50 Transportul parapet metalic (lisa) cu trailer la distanta 2824 16,41 kg/ml 46341,84 kg	TONA	46,34
006	TRA06A50 Transportul betonului cu autobetoniera la 50km, de la Constanta 234,39 2,5 to/mc 585,98 to	TONA	585,98
007	DI19G1 [2] AUTOUTILITARA (LEA) 2 30 ml x zile 2824 ml x zile 188 ZILE 188 2 ore/zi	ORA	376,53
008	DF24A1 [2] SEMNALIZARE RUTIERA	BUC.	1.000

OBIECTIV: CJC 2024
 OBIECTUL: Siguranta Circulatiei
 STADIUL FIZIC: Deviz MONTARE PARAPET __200 M
 Beneficiar: _____
 Proiectant: _____
 Executant: _____

Proiect: _____ nr: _____

F3 - LISTA cu cantitati de lucrari pe categorii de lucrari

- lei -

08.02.2024

SECTIUNEA TEHNICA			SECTIUNEA FINANCIARA		
Nr.	Capitolul de lucrari	U.M.	Cantitatea	Pretul unitar (exclusiv TVA) - lei -	TOTALUL (exclusiv TVA) - lei -
0	1	2	3	4	5 = 3 x 4
DF09A1 [1]	Parapet metalic deformabil (flexibil) : tip a cu lisa si stalpi metalici; [1]	m	200,00	31,6798	6.335,96
			material:	0,7398	147,96
			manopera:	30,9400	6.188,00
			utilaj:	0,0000	0,00
			transport:	0,0000	0,00
6304525	Parapet metalic tip A cu lisa simpla prod industr.	M	200,00	81,0000	16.200,00
			material:	81,0000	16.200,00
			manopera:	0,0000	0,00
			utilaj:	0,0000	0,00
			transport:	0,0000	0,00
2300100	Element de capat N2	buc	12,00	141,0000	1.692,00
			material:	141,0000	1.692,00
			manopera:	0,0000	0,00
			utilaj:	0,0000	0,00
			transport:	0,0000	0,00
2100945	Beton de ciment B 150 etas 3622	mc	16,60	409,0000	6.789,40
			material:	409,0000	6.789,40
			manopera:	0,0000	0,00
			utilaj:	0,0000	0,00
			transport:	0,0000	0,00
TRA04A50	Transport rutier materiale semifabricate cu autoremorchere cu remorci treiler sub 20t pe...dis.50 km.	tona	3,28	43,0000	141,04
			material:	0,0000	0,00
			manopera:	0,0000	0,00
			utilaj:	0,0000	0,00
			transport:	43,0000	141,04
TRA06A50	Transportul rutier al betonului- mortarului cu autobetoniera de...5,5 mc dist.=50 km	tona	41,50	80,0000	3.320,00
			material:	0,0000	0,00
			manopera:	0,0000	0,00
			utilaj:	0,0000	0,00
			transport:	80,0000	3.320,00
DI19G1	Utilaje si mijloace de transport, pentru lucrari de reparatii si intretinerea drumurilor autovehicol specialReparare intr dr cu caroserie lea de 6,5 t	ora	26,70	100,0000	2.670,00
			material:	0,0000	0,00
			manopera:	0,0000	0,00
			utilaj:	100,0000	2.670,00
			transport:	0,0000	0,00

STADIUL FIZIC: Deviz MONTARE PARAPET_200 M						
0	1	2	3	4	5 = 3 x 4	
DF24A1 [1]	Semnalizarea rutiera pentru asigurarea continuitatii circulatiei in timpul executarii lucrarilor, cu indicatoare metalice	ps	1,00	303,5600	303,56	
			material:	281,1200	281,12	
			manopera:	22,4400	22,44	
			utilaj:	0,0000	0,00	
			transport:	0,0000	0,00	
	procent	material	manopera	utilaj	transport	total
Cheltuieli directe:		25.110,48	6.210,44	2.670,00	3.461,04	37.451,96
Recapitulatia: Recap 2019: CAM 2,25						
Alte cheltuieli directe:						
Contributie asiguratorie pentru munca (CAM)	2,2500 %	0,00	139,73	0,00	0,00	139,73
Total inclusiv Cheltuieli directe:		25.110,48	6.350,17	2.670,00	3.461,04	37.591,69
Cheltuieli	15,0000 %	3.766,57	952,53	400,50	519,16	5.638,75
Total inclusiv Cheltuieli indirecte:		28.877,05	7.302,70	3.070,50	3.980,20	43.230,45
Profit	6,0000 %	1.732,62	438,16	184,23	238,81	2.593,83
Total inclusiv Beneficiu:		30.609,68	7.740,86	3.254,73	4.219,01	45.824,28
TOTAL GENERAL (fara TVA):						45.824,28
TVA:	19,00%					8.706,61
TOTAL GENERAL:						54.530,89
Ofertant,						
						
Raport generat cu ISDP , www.devize.ro, e-mail: office@intersoft.ro, tel.: 0236.477.007						

OBIECTIV: CJC 2024
 OBIECTUL: Siguranta Circulatiei
 STADIUL FIZIC: Deviz MONTARE PARAPET_200 M
 Beneficiar: _____
 Proiectant: _____ Proiect: _____ nr: _____
 Executant: _____

C6 - LISTA cuprinzand consumurile de resurse materiale

08.02.2024

Nr. crt.	Denumirea resursei materiale	U.M.	Consumul cuprins in oferta	Pret unitar (exclusiv TVA) -lei-	Valoarea (exclusiv TVA) -lei-	Furnizorul	Greutatea -tone-
0	1	2	3	4	5 = 3 x 4	6	7
1	2100945 Beton de ciment B 150 stas 3622	mc	16,60	409,0000	6.789,40		
2	2100024 Ciment I 32,5 (P 40) saci	kg	36,80	0,7000	25,76		
3	2917685 Dulap fag lung tivit cls C gR = 50mm lun G = 2,50m s 8689	mc	0,04	2.400,0000	96,00		
4	2300100 Element de capat N2	buc	12,00	141,0000	1.692,00		
5	7101322 Indicator circul.tbl.ol+fol.r. cerc D = 600 mm f70 s1848	buc	0,24	152,0000	36,48		
6	7100964 Indicator circul.tbl.ol+fol.r. drept.1400*140mm f33b s1848	buc	0,64	315,0000	201,60		
7	7101011 Indicator circul.tbl.ol+fol.r. patrat L = 600 mm f36 s1848	buc	0,16	156,0000	24,96		
8	7100213 Indicator circul.tbl.ol+fol.r. triunghi L = 700mm f21 s1848	buc	0,16	113,0000	18,08		
9	2200525 Nisip sortat nespalat de rau si lacuri 0,0-7,0 mm	mc	0,20	131,0000	26,20		
10	6304525 Parapet metalic tip A cu lisa simpla prod industr.	M	200,00	81,0000	16.200,00		
TOTAL			lei		25.110,48		
TOTAL			euro		25.110,48		

Ofertant,

Reprezentant legal,



OBIECTIV: CJC 2024
 OBIECTUL: Siguranta Circulatiei
 STADIUL FIZIC: Deviz MONTARE PARAPET__200 M

Beneficiar: _____

Proiectant: _____

Proiect: _____ nr: _____

Executant: _____

C7 - LISTA cuprinzand consumurile cu mana de lucru

08.02.2024

Nr. crt.	Denumirea meseriei	Consumul cu manopera -(om/ore)-	Tariful mediu -lei/ora-	Valoarea (exclusiv TVA) -lei-	Procentul
0	1	2	3	4 = 2 x 3	5
1	10251 Betonist	22,00	34,0000	748,00	
2	21441 Lacatus constructii metalice	68,00	34,0000	2.312,00	
3	100 Lacatus montator	0,66	34,0000	22,44	
4	19621 Sapator	76,00	34,0000	2.584,00	
5	223021 Vopsitor industrial	6,00	34,0000	204,00	
6	223031 Vopsitor industrial-b	10,00	34,0000	340,00	
Total ore manopera:		182,66			
TOTAL				6.210,44	
TOTAL				6.210,44	

Ofertant,

Reprezentant legal,

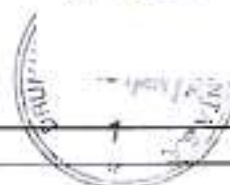

OBIECTIV: CJC 2024
 OBIECTUL: Siguranta Circulatiei
 STADIUL FIZIC: Deviz MONTARE PARAPET_200 M

Beneficiar: _____

Proiectant: _____

Proiect: _____ nr: _____

Executant: _____

C8 - LISTA cuprinzand consumurile de ore de functionare a utilajelor de constructii

08.02.2024

Nr. crt.	Denumirea utilajului de constructii	Ore de functionare	Tariful unitar (exclusiv TVA) -lei/ora-	Valoarea (exclusiv TVA) -lei-
0	1	2	3	4 = 2 x 3
1	4053 Autovehicul spec pt intr si reparare drum caroser lea 6,5t	26,70	100,0000	2.670,00
	Total ore utilaje:	26,70		
	TOTAL	lei		2.670,00
	TOTAL	euro		2.670,00

Ofertant,



Reprezentant legal.

[Signature]

OBIECTIV: CJC 2024
 OBIECTUL: Siguranta Circulatiei
 STADIUL FIZIC: Deviz MONTARE PARAPET__200 M

Beneficiar: _____

Proiectant: _____

Executant: _____

Proiect: _____ nr: _____

C9 - LISTA cuprinzand consumurile privind transporturile

08.02.2024

Nr. crt.	Tipul de transport	Tone transportate	Km parcursi	Ore de functionare	Tariful unitar (exclusiv TVA) - lei/tona*km	Valoarea (exclusiv TVA) -lei-
0	1	2	3	4	5	6 = 2 x 5
Transport rutier						
1	TRA04A50 Transport rutier materiale semifabricate cu autoremorchere cu remorci treiler sub 20t pe...dis.50 km.	3,28			43,0000	141,04
2	TRA06A50 Transportul rutier al betonului-mortarului cu autobetoniera de...5,5 mc dist.=50 km	41,50			80,0000	3.320,00
TOTAL			lei			3.461,04
TOTAL			euro			3.461,04

Ofertant,

Reprezentant legal

ANTEMASURATOARE_SIGURANTA_CIRCULATIE_DJ222_M.

60

KOGALNICEANU - PIETRENI

km

BUCATI 33,3

Diferenta transport BETON

NR.CRT	SIMBOL ARTICOL	UM	CANTITATE
001	DF09A1 [2] PARAPET METALIC DEFORMABIL (FLEXIBIL) TIP A CU LISA SI STALPI METALICI	M	200
	33,3 6 ML/BUC		
002	6304526 PARAPET N2	ML	200
	33,3 6		
003	2300100 ELEMENT DE CAPAT N2	BUC	12
	6 2		
004	2100945 BETON DE CIMENT B150 (C8/10)	MC	16,60
	200 0,083 mc/ml 16,6 mc		
005	TRA04A50 Transportul parapet metalic (lisa) cu trailer la distanta	TONA	3,28
	200 16,41 kg/ml 3282 kg		
006	TRA06A50 Transportul betonului cu autobetoniera la 50km, de la Constanta	TONA	41,50
	16,60 2,5 to/mc 41,5 to		
007	DI19G1 [2] AUTOUTILITARA (LEA)	ORA	26,67
	2 30 ml x zile 200 ml x zile 13 ZILE 13 2 ore/zi		
008	DF24A1 [2] SEMNALIZARE RUTIERA	BUC.	1.000

OBIECTIV: CJC 2024
 OBIECTUL: Siguranta Circulatiei
 STADIUL FIZIC: Deviz_INDICATOARE HETOMETRICE
 Beneficiar: _____
 Proiectant: _____ Proiect: _____ nr. ____
 Executant: _____

- lei -

F3 - LISTA cu cantitati de lucrari pe categorii de lucrari

06.03.2024

SECTIUNEA TEHNICA				SECTIUNEA FINANCIARA		
Nr.	Capitolul de lucrari	U.M.	Cantitatea	Pretul unitar (exclusiv TVA) - lei -	TOTALUL (exclusiv TVA) - lei -	
0	1	2	3	4	5 = 3 x 4	
DF02A1	Plantarea indicatorilor kilometrici, inclusiv vopsirea, scrierea si executarea movilelor la ramblee cu inaltimea sub 1 m, cu pereerea movilelor, la drumuri modernizate;	buc	1,00	519,9585	519,96	
			material:	113,9985	114,00	
			manopera:	405,9600	405,96	
			utilaj:	0,0000	0,00	
			transport:	0,0000	0,00	
2100995	Beton de ciment B 400 stas 3622	mc	0,30	475,0000	142,50	
			material:	475,0000	142,50	
			manopera:	0,0000	0,00	
			utilaj:	0,0000	0,00	
			transport:	0,0000	0,00	
2101183	Mortar de zidarie M 100 s 1030	mc	0,03	419,0000	12,57	
			material:	419,0000	12,57	
			manopera:	0,0000	0,00	
			utilaj:	0,0000	0,00	
			transport:	0,0000	0,00	
2806472	Indicator hectometric din metal	buc	1,00	140,0000	140,00	
			material:	140,0000	140,00	
			manopera:	0,0000	0,00	
			utilaj:	0,0000	0,00	
			transport:	0,0000	0,00	
TRA01A50	Transportul rutier al... materialelor, semifabricatelor cu autobasculanta pe dist.= 50 km.	tona	0,00	35,0000	0,11	
			material:	0,0000	0,00	
			manopera:	0,0000	0,00	
			utilaj:	0,0000	0,00	
			transport:	35,0000	0,11	
TRA06A50	Transportul rutier al betonului-mortarului cu autobetoniera de...5,5 mc dist.=50 km	tona	1,30	80,0000	104,00	
			material:	0,0000	0,00	
			manopera:	0,0000	0,00	
			utilaj:	0,0000	0,00	
			transport:	80,0000	104,00	
DI19G1	Utilaje si mijloace de transport, pentru lucrari de reparatii si intretinerea drumurilor autovehicol specialReparare intr dr cu caroserie lea de 6,5 t	ora	1,00	100,0000	100,00	
			material:	0,0000	0,00	
			manopera:	0,0000	0,00	
			utilaj:	100,0000	100,00	
			transport:	0,0000	0,00	
	procent	material	manopera	utilaj	transport	total
Cheltuieli directe:		408,07	405,96	100,00	104,11	1.019,13

STADIUL FIZIC: Deviz_INDICATOARE HETOMETRICE

0	1	2	3	4	5 = 3 x 4	
Recapitulatia:		Recap 2019: CAM 2,25				
Alte cheltuieli directe:						
Contributie asiguratorie pentru munca (CAM)	2,2500 %	0,00	9,13	0,00	0,00	9,13
Total inclusiv Cheltuieli directe:		409,07	415,09	100,00	104,11	1.028,27
Cheltuieli indirecte	15,0000 %	61,38	62,28	15,00	15,62	154,24
Total inclusiv Cheltuieli indirecte:		470,43	477,36	115,00	119,72	1.182,51
Profit	6,0000 %	28,23	28,64	6,90	7,18	70,95
Total inclusiv Beneficiu:		498,65	506,00	121,90	126,90	1.253,46
TOTAL GENERAL (fara TVA):						1.253,46
TVA:	19,00%					238,16
TOTAL GENERAL:						1.491,62

Ofertant,

Reprezentant legal,



OBIECTIV: CJC 2024
 OBIECTUL: Siguranta Circulatiei
 STADIUL FIZIC: Deviz_INDICATOARE HETOMETRICE
 Beneficiar: _____
 Proiectant: _____ Proiect: _____ nr: _____
 Executant: _____

C6 - LISTA cuprinzand consumurile de resurse materiale

06.03.2024

Nr. crt.	Denumirea resursei materiale	U.M.	Consumul cuprins in oferta	Pret unitar (exclusiv TVA) -lei-	Valoarea (exclusiv TVA) -lei-	Furnizorul	Greutatea -tone-
0	1	2	3	4	5 = 3 x 4	6	7
1	6202806 Apa industrială pentru lucr.drumuri-terasamente in cisterne	mc	0,08	7,7000	0,58		
2	2200393 Balast nespalat de riu 0-70 mm	mc	0,27	131,0000	35,24		
3	2100995 Beton de ciment B 400 stas 3522	mc	0,30	475,0000	142,50		
4	6102214 Chit de cutit alchidic seria 5240	kg	0,08	6,6200	0,53		
5	5886899 Cuie cu cap conic tip a1 2,8 x 50 OL 34 s 2111	kg	0,10	6,7400	0,67		
6	2917685 Dulap fag lung livit cls C gR = 50mm lun G = 2,50m s 8689	mc	0,00	3.748,5100	3,75		
7	5001666 Hirtie slef.usc.sticla foi 23x30 gr 25 s1581	buc	0,57	0,8100	0,46		
8	2806472 Indicator hectometric din metal	buc	1,00	140,0000	140,00		
9	2100830 Ipsos pentru constructii tip A, saci, s 545/1	kg	0,06	0,3900	0,02		
10	2101183 Mortar de zidarie M 100 s 1030	mc	0,03	419,0000	12,57		
11	2200525 Nisip sortat nespalat de rau si lacuri 0,0-7,0 mm	mc	0,19	131,0000	25,28		
12	2201452 Piatra bruta sortata r.metamorf. <50 kg/buc.	mc	0,24	36,0000	8,78		
13	2928402 Placaj pentru cofraje,din fag cal.i grosimi/nr.strat. = 8/5	mc	0,00	6.549,3800	19,65		
14	6103830 Vopsea intermediara alba v.105-1 ntr 1703-80	kg	0,64	13,2000	8,38		
15	6200676 White spirit rafinat tip A stas 44	kg	0,53	20,1300	10,65		
TOTAL		lei			409,07		
TOTAL		euro			409,07		

Ofertant,

 Reprezentant legal,

LISTA cuprinzand consumurile de resurse materiale

0	1	2	3	4	5 = 3 x 4	6	7
---	---	---	---	---	-----------	---	---

Raport generat cu ISDP , www.devize.ro , e-mail: office@intersoft.ro , tel.: 0236.477.007

OBIECTIV: CJC 2024
 OBIECTUL: Siguranta Circulatiei
 STADIUL FIZIC: Deviz_INDICATOARE HETOMETRICE

Beneficiar: _____

Proiectant: _____

Proiect: _____ nr: _____

Executant: _____

C7 - LISTA cuprinzand consumurile cu mana de lucru

06.03.2024

Nr. crt.	Denumirea meseriei	Consumul cu manopera -(om/ore)-	Tariful mediu -lei/ora-	Valoarea (exclusiv TVA) -lei-	Procentul
0	1	2	3	4 = 2 x 3	5
1	10221 Betonist	1,47	34,0000	49,98	
2	19921 Muncitor deservire constructii-montaj	1,42	34,0000	48,28	
3	12821 Pavator	5,67	34,0000	192,78	
4	19621 Sapetor	1,64	34,0000	55,76	
5	13341 Zugrav vopsitor	1,74	34,0000	59,16	
	Total ore manopera:	11,94			
	TOTAL	lei		405,96	
	TOTAL	euro		405,96	

Ofertant,

 Reozrezentant legal.

OBIECTIV: CJC 2024
 OBIECTUL: Siguranta Circulatiei
 STADIUL FIZIC: Deviz_INDICATOARE HETOMETRICE
 Beneficiar: _____
 Proiectant: _____ Proiect: _____ nr: _____
 Executant: _____

C8 - LISTA cuprinzand consumurile de ore de functionare a utilajelor de constructii

06.03.2024

Nr. crt.	Denumirea utilajului de constructii	Ore de functionare	Tariful unitar (exclusiv TVA) -lei/ora-	Valoarea (exclusiv TVA) -lei-
0	1	2	3	4 = 2 x 3
1	4053 Autovehicul spec pt intr si reparare drum caroser lea 6,5t	1,00	100,0000	100,00
	Total ore utilaje:	1,00		
	TOTAL			100,00
	TOTAL			100,00

Ofertant,

 Reprezentant legal,



OBIECTIV: CJC 2024
 OBIECTUL: Siguranta Circulatiei
 STADIUL FIZIC: Deviz_INDICATOARE HETOMETRICE
 Beneficiar: _____
 Proiectant: _____ Proiect: _____ nr: _____
 Executant: _____

C9 - LISTA cuprinzand consumurile privind transporturile

06.03.2024

Nr. crt.	Tipul de transport	Tone transportate	Km parcursi	Ore de functionare	Tarifal unitar (exclusiv TVA) - lei/tona*km	Valoarea (exclusiv TVA) -lei-
0	1	2	3	4	5	6 = 2 x 5
Transport rutier						
1	TRA06A50 Transportul rutier al betonului-mortarului cu autobetoniera de...5,5 mc dist.=50 km	1,30			80,0000	104,00
2	TRA01A50 Transportul rutier al...materialelor,semifabricatelor cu autobasculanta pe dist.= 50 km.	0,00			35,0000	0,11
TOTAL			lei			104,11
TOTAL			euro			104,11

Ofertant,

 Reprezentant legal,

ANTEMASURATOARE_ SIGURANTA CIRCULATIE _CUZA VODA_ MONTARE INDICATOARE
HECTOMETRICE

50km

NR.CRT	SIMBOL ARTICOL	UM	CANTITATE
001	DF02A1 PLANT INDIC KM INCL VOPS SCRIERE EXEC MOV LA RAMB INALT MAI MICA DE 1M PEREERE MOV LA DR IMPIR	BUC	1
	1 BUC		
002	Z100995 BETON DE CIMENT B400 STAS 3622	M.C.	0,3
	1 BUC	0,313 MC/BUC	0,31 MC
003	Z101183 MORTAR DE ZIDARIE M100 S 1030	M.C.	0,03
	1 BUC	0,033 MC/BUC	0,03 MC
004	Z80647 INDICATOR HECTOMETRIC DIN PLASTIC	BUC	1
	1 BUC		
005	TRA01A50 TRANSPORT RUTIER AL MATERIALELOR, SEMIFABRICATELOR CU AUTOBASCULANTA PE DISTANTA =50KM	TONA	0,003
	1000	3 KG/BUC	
	3	0,003	
006	TRA06A TRANSPORTUL RUTIER AL BETONULUI -MORTARULUI CU AUTOBETONIERA DE 5,5 MC DIST=___KM	TONA	1,3
	0,3	0,03	0,3 MC
	2,8*2,4*1,6	1,3 to	
007	DI19G1 UTILAJE MUJ TRANSP REP INTR DR AUTOVEHICOL SPECIAL REP INTR DR CU CAROSERIE LEA DE 6,5T	ORA	1,00
	8	8 ORE	
	1	X ORE	
		1,00 ORE	
	X=8hX1 MP: 8 MP /zil=1h		

OBIECTIV: CJC 2024
 OBIECTUL: Siguranta Circulatiei
 STADIUL FIZIC: Deviz_indicatoare kilometrice
 Beneficiar: _____
 Proiectant: _____
 Executant: _____

Proiect: _____ nr: _____

- lei -

F3 - LISTA cu cantitati de lucrari pe categorii de lucrari

06.03.2024

SECTIUNEA TEHNICA				SECTIUNEA FINANCIARA		
Nr.	Capitolul de lucrari	U.M.	Cantitatea	Pretul unitar (exclusiv TVA) - lei -	TOTALUL (exclusiv TVA) - lei -	
0	1	2	3	4	5 = 3 x 4	
DF02A1	Plantarea indicatorilor kilometrici, inclusiv vopsirea, scrierea si executarea movilelor la ramblee cu inaltimea sub 1 m, cu pereerea movilelor, la drumuri modernizate;	buc	1,00	500,9277	500,93	
			material:	94,9677	94,97	
			manopera:	405,9600	405,96	
			utilaj:	0,0000	0,00	
			transport:	0,0000	0,00	
2100995	Beton de ciment B 400 stas 3822	mc	0,30	475,0000	142,50	
			material:	475,0000	142,50	
			manopera:	0,0000	0,00	
			utilaj:	0,0000	0,00	
			transport:	0,0000	0,00	
2101183	Mortar de zidarie M 100 s 1030	mc	0,03	419,0000	12,57	
			material:	419,0000	12,57	
			manopera:	0,0000	0,00	
			utilaj:	0,0000	0,00	
			transport:	0,0000	0,00	
2806472	Indicator kilometric din PLASTIC	buc	1,00	469,0000	469,00	
			material:	469,0000	469,00	
			manopera:	0,0000	0,00	
			utilaj:	0,0000	0,00	
			transport:	0,0000	0,00	
TRA01A50	Transportul rutier al...materialelor, semifabricatelor cu autobasculanta pe dist. = 50 km.	tona	0,00	35,0000	0,11	
			material:	0,0000	0,00	
			manopera:	0,0000	0,00	
			utilaj:	0,0000	0,00	
			transport:	35,0000	0,11	
TRA06A50	Transportul rutier al betonului-mortarului cu autobetoniera de...5,5 mc dist.=50 km	tona	1,30	80,0000	104,00	
			material:	0,0000	0,00	
			manopera:	0,0000	0,00	
			utilaj:	0,0000	0,00	
			transport:	80,0000	104,00	
DI19G1	Utilaje si mijloace de transport, pentru lucrari de reparatii si intretinerea drumurilor autovehicul specialReparare intr dr cu caroserie lea de 6,5 t	ora	1,00	100,0000	100,00	
			material:	0,0000	0,00	
			manopera:	0,0000	0,00	
			utilaj:	100,0000	100,00	
			transport:	0,0000	0,00	
	procent	material	manopera	utilaj	transport	total
Cheltuieli directe:		719,04	405,96	100,00	104,11	1.329,10

STADIUL FIZIC: Deviz_indicatoare kilometrice

0	1	2	3	4	5 = 3 x 4	
Recapitulatia:		Recap 2019: CAM 2,25				
Alte cheltuieli directe:						
Contributie asiguratorie pentru munca (CAM)	2,2500 %	0,00	9,13	0,00	0,00	9,13
Total inclusiv Cheltuieli directe:		719,04	415,09	100,00	104,11	1.338,24
Cheltuieli indirecte	15,0000 %	107,88	62,28	15,00	15,62	200,74
Total inclusiv Cheltuieli indirecte:		826,89	477,36	115,00	119,72	1.538,97
Profit	6,0000 %	49,61	28,64	8,90	7,18	92,34
Total inclusiv Beneficiu:		876,51	506,00	121,90	126,90	1.631,31
TOTAL GENERAL (fara TVA):						1.631,31
TVA:	19,00%					309,95
TOTAL GENERAL:						1.941,26

Ofertant,

 Représentant legal,



OBIECTIV: CJC 2024
 OBIECTUL: Siguranta Circulatiei
 STADIUL FIZIC: Deviz_indicatoare kilometrice

Beneficiar: _____

Proiectant: _____

Executant: _____

Proiect: _____ nr: _____

C6 - LISTA cuprinzand consumurile de resurse materiale

06.03.2024

Nr. crt.	Denumirea resursei materiale	U.M.	Consumul cuprins in oferta	Pret unitar (exclusiv TVA) -lei-	Valoarea (exclusiv TVA) -lei-	Furnizorul	Greutatea -tone-
0	1	2	3	4	5 = 3 x 4	6	7
1	6202806 Apa industriala pentru lucr.drumuri-terasamente in cisterne	mc	0,08	7,7000	0,58		
2	2200393 Balast nespalat de riu 0-70 mm	mc	0,27	131,0000	35,24		
3	2100995 Beton de ciment B 400 stas 3622	mc	0,30	475,0000	142,50		
4	6102214 Chit de cutit alchidic seria 5240	kg	0,08	6,6200	0,53		
5	5886899 Cule cu cap conic tip a1 2,8 x 50 OL 34 s 2111	kg	0,10	6,7400	0,67		
6	2917685 Dulap fag lung tivit cls C gR = 50mm lun G = 2,50m s 8689	mc	0,00	3.748,5100	3,75		
7	6001666 Hirtle slef.usc.stiola foi 23x30 gr 25 s1581	buc	0,57	0,8100	0,46		
8	2806472 Indicator kilometric din PLASTIC	buc	1,00	469,0000	469,00		
9	2100830 Ipsos pentru constructii tip A, saci, s 545/1	kg	0,06	0,3900	0,02		
10	2101183 Mortar de zidarie M 100 s 1030	mc	0,03	419,0000	12,57		
11	2200525 Nisip sortat nespalat de rau si lacuri 0,0-7,0 mm	mc	0,19	131,0000	25,28		
12	2201452 Piatra bruta sortata r.metamorf. <50 kg/buc.	mc	0,24	36,0000	8,78		
13	2928402 Placaj pentru cofraje,din fag cali grosimi/nr.strat. = 8/5	mc	0,00	6.549,3800	19,65		
14	6103830 Vopsea intermediara alba v.105-1 ntr 1703-80	kg	0,64	0,0000	0,00		
15	6200876 White spirit rafinat tip A stas 44	kg	0,53	0,0000	0,00		
TOTAL			lei		719,04		
TOTAL			euro		719,04		

Ofertant,

Reprezentant legal



LISTA cuprinzand consumurile de resurse materiale

0	1	2	3	4	5 = 3 x 4	6	7
---	---	---	---	---	-----------	---	---

Raport generat cu ISDP , www.devize.ro, e-mail: office@intersoft.ro, tel.: 0236.477.007

OBIECTIV: CJC 2024
 OBIECTUL: Siguranta Circulatiei
 STADIUL FIZIC: Deviz_indicatoare kilometrice

Beneficiar: _____

Proiectant: _____

Executant: _____

Proiect: _____ nr: _____

C7 - LISTA cuprinzand consumurile cu mana de lucru

06.03.2024

Nr. crt.	Denumirea meseriei	Consumul cu manopera -(om/ore)-	Tariful mediu lei/ora-	Valoarea (exclusiv TVA) -lei-	Procentul
0	1	2	3	4 = 2 x 3	5
1	10221 Betonist	1,47	34,0000	49,98	
2	19921 Muncitor deservire constructii-montaj	1,42	34,0000	48,28	
3	12821 Pavator	5,67	34,0000	192,78	
4	19621 Sapator	1,64	34,0000	55,76	
5	13341 Zugrav vopsitor	1,74	34,0000	59,16	
	Total ore manopera:	11,94			
	TOTAL			405,96	
					lei
	TOTAL			405,96	
					euro

Ofertant,

 Représentant legal,



OBIECTIV: CJC 2024
OBIECTUL: Siguranta Circulatiei
STADIUL FIZIC: Deviz_indicatoare kilometrice
Beneficiar: _____
Proiectant: _____ **Proiect:** _____ **nr:** ____
Executant: _____

C8 - LISTA cuprinzand consumurile de ore de functionare a utilajelor de constructii

06.03.2024

Nr. crt.	Denumirea utilajului de constructii	Ore de functionare	Tariful unitar (exclusiv TVA) -lei/ora-	Valoarea (exclusiv TVA) -lei-
0	1	2	3	4 = 2 x 3
1	100 Autovehicul spec pt intr si reparare drum caroser lea 6,5t	1,00	100,0000	100,00
	Total ore utilaje:	1,00		
	TOTAL			100,00
	TOTAL			100,00

Ofertant,

 Reprezentant legal,

OBIECTIV: CJC 2024
 OBIECTUL: Siguranta Circulatiei
 STADIUL FIZIC: Deviz_indicatoare kilometrice
 Beneficiar: _____
 Proiectant: _____
 Executant: _____

Proiect: _____ nr: _____

C9 - LISTA cuprinzand consumurile privind transporturile

06.03.2024

Nr. crt.	Tipul de transport	Tone transportate	Km parcursi	Ore de functionare	Tariful unitar (exclusiv TVA) - lei/tona*km	Valoarea (exclusiv TVA) -lei-
0	1	2	3	4	5	6 = 2 x 5
Transport rutier						
1	TRA06A50 Transportul rutier al betonului-mortarului cu autobetoniera de...5,5 mc dist.=50 km	1,30			80,0000	104,00
2	TRA01A50 Transportul rutier al...materialelor,semifabricatelor cu autobasculanta pe dist.= 50 km.	0,00			35,0000	0,11
TOTAL			lei			104,11
TOTAL			euro			104,11

Ofertant,

Reprezentant legal,

ANTEMASURATOARE_ SIGURANTA CIRCULATIE _CUZA VODA_ MONTARE
INDICATOARE KILOMETRICE

50km

NR.CRT	SIMBOL ARTICOL	UM	CANTITATE
001	DF02A1 PLANT INDIC KM INCL VOPS SCRIERE EXEC MOV LA RAMB INALT MAI MICA DE 1M PEREERE MOV LA DR IMPIR	BUC	1
	1 BUC		
002	2100995 BETON DE CIMENT B400 STAS 3622	M.C.	0,3
	1 BUC	0,313 MC/BUC	0,31 MC
003	2101183 MORTAR DE ZIDARIE M100 S 1030	M.C.	0,03
	1 BUC	0,033 MC/BUC	0,03 MC
004	280647 INDICATOR KILOMETRIC DIN PLASTIC	BUC	1
	1 BUC		
005	TRA01A50 TRANSPORT RUTIER AL MATERIALELOR, SEMIFABRICATELOR CU AUTOBASCULANTA PE DISTANTA =50KM	TONA	0,003
	1000	3 KG/BUC	
	3	0,003	
006	TRA06A50 TRANSPORTUL RUTIER AL BETONULUI -MORTARULUI CU AUTOBETONIERA DE 5,5 MC DIST=50KM	TONA	1,3
	0,3	0,03	0,3 MC
	2,8*2,4*1,6	1,3 to	
007	DI19G1 UTILAJE MIJ TRANSP REP INTR DR AUTOVEHICOL SPECIAL REP INTR DR CU CAROSERIE LEA DE 6,5T	ORA	1,00
	8	8 ORE	
	1	X ORE	
		1,00 ORE	
	X=8hX1 MP: 8 MP /zil=1h		

CHELTUIELI SALARIALE AFERENTE ANULUI 2023-SECTIA MECANIZARE

LUNA	AN	V.BRUT	CAM	TM/VV	TOTAL CH.SALARIALE
IAN	2023	157380	3541	15300	176221
FEBR.	2023	155411	3497	16800	175708
MART.	2023	157209	3537	19290	180036
APR.	2023	189670	4268	15510	209448
MAI	2023	183114	4120	19980	207214
IUN	2023	174606	3929	61870	240405
IUL.	2023	186247	4191	16950	207388
AUG	2023	182226	4100	21980	208306
SEPTembrie	2023	177234	3988	25080	206302
OCTOMBRIE	2023	186089	4187	23205	213481
NOIEMBRIE	2023	184879	4160	22400	211439
DECEMBRIE	2023	288030	6481	4110	298621
TOTAL		2222095	49999	262475	2534569

Intocmit,
Mocanu Stefana

DRUMURI JUDETENE CONSTANTA SA

Situatie impozite auto/utilaje la luna marie 2024			
Nr.Inventar	Denumire	Impozit	Gestiunea folosita MF
4979	FREZA ASFALT WIRTGEN SERIE 18101106	45.00	HARSOVA
4662	CILINDRU COMPACTOR CB 534 B	55.00	TOPRAISAR
4671	CILINDRU COMPACTOR CB214 C	55.00	TOPRAISAR
4675	REPARTIZATOR ASFALT VOGELE SUPER 1603	55.00	TOPRAISAR
4695	CILINDRU COMPACTOR CB 534 B	55.00	TOPRAISAR
4738	REPARTIZATOR ASFALT VOGELE SUPER 1600	55.00	TOPRAISAR
4932	AUOGREDER DIRIJARE SISTEM LASER 18	55.00	TOPRAISAR
4939	CILINDRU COMPACTOR MIXT VIBROMAX 166D	55.00	TOPRAISAR
6408	INCARCATOR HIDRAULIC WOLLA L34	55.00	TOPRAISAR
6414	INCARCATOR HIDRAULIC WOLLA L34	55.00	TOPRAISAR
4865	FREZA ASFALT W 50 CU SISTEM DE TRANSP.	110.00	CUZA VODA
4931	AUTOGREDER DIRIJARE SISTEM LASER 18	110.00	CUZA VODA
4975	DISTRIBUITOR DE PULBERI STREUMASTER	110.00	CUZA VODA
6409	INCARCATOR HIDRAULIC WOLLA L34	110.00	CUZA VODA
4937	BULDOZER NEW HOLLAND D 180 LT	112.00	CHEIA
4938	EXCAVATOR LIEBHERR 924 B	112.00	CHEIA
6405	INCARCATOR HIDRAULIC WOLLA L34	112.00	CHEIA
6509	INCARCATOR FRONTAL LIEBHERR	110.00	TARIVERDE
4586	AUTOGREDER DZ 98	50.00	BANEASA
6374	AUTODUBA LEA R 10215	2124.00	TOPRAISAR
6476	AUTOUTILITARA R 15230 DFAEM	267.00	SUT
6433	AUTOBASCULANTA ROMAN 19215 DFK	1099.00	TOPRAISAR
6485	AUTOSPECIALA LEA 4x4 R 16250 FA	1356.00	TOPRAISAR
6440	AUTOBASCULANTA R 19215 DFK-S	1099.00	CHEIA
6314	AUTOMACARA HYDROM T 161	713.00	SUT
6431	AUTOBASCULANTA ROMAN 19215 FK	1099.00	SIPOTE
6304	AUTOCISTERNA R 8135	153.00	CUZA VODA
6515	AUTOUTILITARA MERCEDES SUPRASTR	449.00	TARIVERDE
6513	AUTOUTILITARA MERCEDES SUPRASTR	449.00	CUZA VODA
6514	AUTOUTILITARA MERCEDES SUPRASTR	449.00	BANEASA
6517	AUTOUTILITARA MERCEDES SUPRASTR	449.00	SUT
6512	AUTOUTILITARA MERCEDES BENZ FURGON	449.00	HARSOVA
6511	AUTOUTILITARA MERCEDES BENZ FURGON	449.00	TOPRAISAR
6518	AUTOTRACTOR MERCEDES ACTROS 2648 LS	1707.00	SUT
6519	SEMIREMORCA O4 FAYMONVILLE MALTI N32U	85.00	SUT
6521	AUTOTRACTOR VOLVO	1707.00	CUZA VODA
4739	CILINDRU COMPACTOR CB 214 C	66.00	SUT

6504	AUTOVEHICUL MULTIFUNCTION.UNIMOG	153.00	TARIVERDE
6501	MITSUBISHI L200 TDI	531.00	TARIVERDE
6500	MITSUBISHI L200 TDI	531.00	TOPRAISAR
6505	AUTOSPECIALA MERCEDES UNIMOG U400	153.00	TOPRAISAR
6506	AUTOVEHICUL MULTIFUNCTION.UNIMOG U400	153.00	BANEASA
6498	MITSUBISHI L200 TDI	531.00	SIPOTE
6496	MITSUBISHI L200 TDI	531.00	SUT
4983	CILINDRU 2.5-3.0T HAMM HD 12IVV	66.00	TARIVERDE
4982	REPARTIZATOR ASFALT VOGELE S1600-31	66.00	HARSOVA
4984	CILINDRU 3.5-4.0T HAMM HD 13IVV	66.00	HARSOVA
4985	CILINDRU COMPACTOR LISS 10-12T HAMM	66.00	HARSOVA
4986	CILINDRU MIXT 14-18T HAMM H 16l	66.00	CUZA VODA
6563	AUTOBASCULANTA FORD	2658.00	TARIVERDE
6507	AUTOVEHICUL MULTIFUNCTION.UNIMOG	153.00	CUZA VODA
6567	AUTOBASCULANTA FORD	2658.00	TARIVERDE
6565	AUTOBASCULANTA FORD	2658.00	TOPRAISAR
6562	AUTOBASCULANTA FORD	2658.00	CUZA VODA
6568	AUTOBASCULANTA FORD	2658.00	CUZA VODA
6569	AUTOBASCULANTA FORD	2658.00	HARSOVA
6571	AUTOBASCULANTA FORD	2658.00	HARSOVA
6564	AUTOBASCULANTA FORD	2658.00	TOPRAISAR
6570	AUTOBASCULANTA FORD	2658.00	TOPRAISAR
6566	AUTOBASCULANTA FORD	2658.00	BANEASA
6527	AUTOBASCULANTA RENAULT KERAX	2658.00	TARIVERDE
6526	AUTOBASCULANTA RENAULT KERAX	2658.00	HARSOVA
6299	AUTOCISTERNA R 8135	85.00	TOPRAISAR
6529	AUTOBASCULANTA RENAULT KERAX	2658.00	TOPRAISAR
6528	AUTOBASCULANTA RENAULT KERAX	2658.00	BANEASA
6530	SKODA OCTAVIA	254.00	SUT
6548	AUTOUTILITARA VW CADDY FURGON KR 1.6	327.00	AVCT
4971	CILINDRU COMPACTOR LIS CU VIBRARE 2.5	66.00	CUZA VODA
4974	RECICLATOR LA RECE WIRTGEN	66.00	CUZA VODA
6549	AUTOUTILITARA VW CADDY FURGON KR 1.6	327.00	AVCT
6579	REMORCA PLATFORMA (TRAILER) 50TO,	85.00	CUZA VODA
6581	RENAULT AUTOUTILITARA	556.00	TOPRAISAR
6582	RENAULT AUTOUTILITARA	556.00	SUT
6583	RENAULT AUTOUTILITARA	556.00	TARIVERDE
6584	RENAULT AUTOUTILITARA	556.00	CUZA VODA
6585	RENAULT AUTOUTILITARA	556.00	HARSOVA
6586	RENAULT AUTOUTILITARA	556.00	BANEASA
6587	RENAULT AUTOUTILITARA	556.00	SUT
	Total general	61025.00	

Intocmit,

Ec.Romanescu Jugan Gabriela

~

Consumarii in perioada 01.01.2023-31.12.2023

Sum of Valoare			Iip consum										Grand Total			
Sectie	nr.autofinv.	Den. Primar	Acumulatori si bateri		Consumabile	Elemente de prindere si etansare			Filtre	Motorina	Piese electrice	Piese mecanice	Trichigerle	Tuburi si furtune	Uleiuri, vaseline si aditivi	Grand Total
			Anvelope													
Baneasa	0045860	AUTOGREDER DZ 98 004586		844.54	25.39				101.74							971.67
	0049030	COSITOR FRONTAL MULAG FME 500 004903			138.70											138.70
	0049300	AUTOGREDER DIRIJARE SISTEM LASER 14.5		10,990.00	149.69	808.81	801.22	22,905.15			6,909.82	766.00	1,509.89	3,639.20		48,069.78
	0049400	CILINDRU COMPACTOR MIXT VIBROMAX 1680 004940			34.73	93.60	211.60	12,448.29		1,182.00				1,013.49		14,983.71
	0061670	INCARCATOR HIDRAULIC FADROMA L2 006167			190.75			3,193.03		48.21	5.88					3,436.37
	0063280	INCARCATOR HIDRAULIC FADROMA L3 006328 - E07						351.78							29.27	381.05
	0064150	INCARCATOR HIDRAULIC WOLLA L34 006415	1,152.88	20,837.92	8,183.00	1,214.02	891.65	51,482.96			5,210.34		124.00	6,480.02		63,556.57
	31CT734	AUTOFREZA 31CT734007	1,230.00		141.78			4,521.51		164.38	2.49					6,060.14
	APJ0607	COMODAT CJC - CT10APJ - AUTOUTILITARA MITSUB - E07						3,582.37								3,582.37
	CT02MAE	AUTOBASCULANTA AB 28258 DFK			272.78	71.86	28.70	16,415.23		79.93	615.07			954.36		18,437.85
	CT09XSJ	AUTOVEHICUL MULTIFUNCTIONAL UNIMOG U 400-E07			1,742.20	1,194.70	271.62	10,268.76		2,564.16	6,347.94			3,573.26		25,962.56
	CT10APJ	VEHICUL PICK UP PT SUPR MONITORIZARE SI DIRI - E07		1,940.00	28.00			161.59	9,698.11		3,035.81			284.01		15,147.51
	CT10APN	VEHICUL PICK UP PT SUPR MONITORIZARE SI DIRI - E07		1,678.79	373.33	1,000.85	213.68	17,290.00		119.25	1,777.32			608.78		23,061.98
	CT10GOJ	AUTOUTILITARA MERCEDES SUPRASTRUCTURA-E07			1,354.54	122.16	158.87	14,590.04		169.70	9,550.33			308.75		26,255.39
	CT11BJA	AUTOBASCULANTA RENAULT KERAX - E07		7,960.00	2,382.31	907.88	588.59	77,460.63		497.22	6,933.92	782.16	95.17	2,525.33		100,113.01
	CT14FVS	AUTOTURISM DACIA LOGAN SL PLUS BLUE DCI 75 - E07		740.00	203.72	25.01	97.58	14,529.25			886.38			557.95		16,719.87
	CT15RLN	Autoutilitara renault 944 - E07			1,168.75			12,832.21		315.12				660.01		14,978.09
	CT16RDP	AUTOBASCULANTA FORD CARGO 8X4 - E07		9,616.72	303.40	234.46	1,203.44	94,413.22		218.48	4,516.43	3,412.80	469.90	5,421.32		119,810.16
	SENILO7	COMODAT CJC UTILAJE INTERVENTII IARNA - E07						850.07								850.07
Baneasa Total			2,382.66	54,597.97	14,673.07	5,673.14	4,628.39	366,924.85	5,356.33	45,471.73	4,900.96	2,198.98	26,256.79	533,124.85		
Cariera Garbita	0063281	INCARCATOR HIDRAULIC FADROMA L2 006328 - E10			226.88	25.29		8,094.30		100.00				637.45		9,083.92
	0429331	GRUP ELECTROGEN 042933 - E10			70.55	19.87	86.19	102.60						390.69		669.90
	CT09FYG	AUTOUTILITARA VW CADOY FURGON KR 1.6 - E10			14.00			2,348.01						81.00		2,443.01
Cariera Garbita Total					311.43	45.16	86.19	10,544.91		100.00				1,109.14		12,196.83
Cuza Voda	0032210	GENERATOR + SUDURA LAMBORDINLE06						220.04								220.04
	0048050	FREZA ASFALT W 50 CU SISTEM DE TRANSP	230.00		249.73	998.75	608.11	22,276.58		5,858.26	49,261.18	3,173.98	434.62	1,933.06		84,024.27
	0049310	AUTOGREDER DIRIJARE SISTEM LASER 18 004931			309.63	62.85	412.29	24,597.84			2,488.92	635.00	184.53	562.20		29,213.26
	0049710	CILINDRU COMPACTOR LIS CU VIBRARE 2.5 - E08			15.92		214.65	2,282.00			92.58			181.74		2,786.89
	0049740	RECICLATOR LA RECE WIRTGEN - E06			88.80		517.50	184.14						1,090.45		1,860.89
	0049960	CILINDRU MIXT 14-18 T HAMM H 161 - E06			3.73			2,423.30						39.30		2,466.33
	0064090	INCARCATOR HIDRAULIC WOLLA L34 006409		8,411.76	3,672.19	341.22	127.86	48,359.60		77.03	8,633.00			1,279.56		68,901.92
	0065100	INCARCATOR FRONTAL LIEBHERR 006510	1,230.00	18,823.62	2,792.81	97.83	660.68	63,130.90		570.37	282.89	611.02	1,701.87	1,730.55		91,621.86
	31CT279	AUTOFREZA 31CT279 - E06			1,611.55	158.66	88.49	20,033.73		189.20	31.93			1,707.15		23,620.91
	APD-U06	COMODAT CJC - CT10APD - AUTOVEHICUL UNIMOG - E06	990.00		895.28	58.32		41,737.26		32.77		8,812.48		680.62		53,176.73
	CT04KCC	AUTOBASCULANTA DAC 38350 VFK			193.29			6,994.09						604.56		7,791.84
	CT04RDP	AUTOBASCULANTA FORD CARGO 8X4-E06		6,318.78	1,104.07	171.15	950.77	79,213.14			159.66	1,910.05	470.00	7,829.42		98,127.04
	CT04VFC	AUTOTRACTOR R 26425 DFS CT04VFC-E08		2,740.00	98.62	8.08		20,246.90		383.08	615.00			1,487.62		28,551.28
	CT04VPD	TRAILER TD-2T-40-E06		2,344.00	181.28	11.71					788.50			3,325.49		
	CT05CWO	AUTOBASCULANTA DAC 38380 VFK 8X4-E06			220.76	277.02	84.62	18,217.45		469.90	592.43		961.94	1,278.89		21,673.14
	CT05EJZ	AUTODISTRIBUTOR CRIBLURA R 10215 CT05EJZ-E06		2,290.00	293.25	483.95		28,153.30		135.85	729.32			624.76		32,710.43
	CT09FJD	AUTOTURISM SKODA OCTAVIA II CO 4X4 - E08			87.75	4.91		1,652.34		16.38	57.67			1,819.05		
	CT09HPF	AUTOTURISM SKODA SUPERB - E06			50.82	17.79	56.98	9,205.25		86.89	1,014.59			269.36		10,701.68
	CT09XSL	AUTOVEHICUL MULTIFUNCTIONAL UNIMOG U400-E06		7,128.37	1,510.24	2,268.24	254.71	37,353.79		860.20	9,319.97	1,968.90		8,180.10		65,844.52
	CT10APD	VEHICUL MULTIFUNCTIONAL MERCEDES-BENZ UNIMOG - E06		4,033.60	398.09	52.49	427.82	1,659.10			8,714.17	2,162.00	1,639.04	786.34		17,880.65
	CT10GOW	AUTOUTILITARA MERCEDES DESCHISA -E06	586.00		305.30	201.52	109.54	15,094.38		637.82	948.22			497.09		18,378.87
	CT10TDP	AUTOTRACTOR VOLVO -E06			1,343.28	358.43	657.22	87,434.44		1,894.28	27,031.93	100.00		296.18		124,398.01
	CT12RDP	AUTOCISTERNA R 8135 CT12RDP06		3,050.00	114.76	105.53	187.00	4,588.84		36.97	88.82		49.45	246.50		8,387.67
	CT14FVW	AUTOTURISM DACIA LOGAN SL PLUS BLUE DCI 75 - E06		3,850.00	65.71			11,356.12			204.82			92.76		15,568.43
	CT15RLD	Autoutilitara renault 899 - E06			1,275.60			22,893.52		315.12		123.00		660.02		25,267.26
	CT20TDP	REMORCA PLATFORMA (TRAILER) 50TO, YALCIN 3 A - E08			113.34	23.00					845.00			45.91		1,027.25
	CT23RDP	AUTOBASCULANTA FORD CARGO 8X4 - E06		7,590.00	698.74	267.73	1,208.62	88,675.05		96.32	4,025.53	1,871.80		6,071.99		107,505.76
	CT24RDP	AUTOBASCULANTA FORD CARGO 8X4 - E06											140.02		140.02	
	CT80VAE	REMORCA 04 OBERMAIER		1,496.96												1,496.96
Cuza Voda Total			3,035.00	69,076.99	17,423.54	5,957.38	6,513.48	651,913.93	11,462.42	111,895.87	21,368.23	5,477.43	41,555.34	945,679.99		
Harsova	0048290	AUTOGREDER DIRIJARE SISTEM LASER 14.5	527.72	2,590.00	1,099.68	4,519.88	952.09	32,396.69		90.00	4,666.88	870.00		2,067.54		49,780.48
	0049330	CILINDRU COMPACTOR MIXT 11.5 To VIBROMAX			248.49	613.81	399.67	5,736.26			9,379.31		7.95	454.36		16,837.85
	0049710	CILINDRU COMPACTOR LIS CU VIBRARE 2.5 - E03						102.39								102.39
	0049820	REPARTIZOR ASFALT VOGELE S1600-3I SERIE 1582 - E03			22.69			28,029.22						1,647.06		29,699.97
	0049940	CILINDRU 3.5-4.5T HAMM HD 131VY - E03					252.10	228.44						162.57		643.11
	0049950	CILINDRU COMPACTOR LISS 10-12T HAMM HD 100IV - E03						24,622.38			732.80			184.67		25,539.85
	0064130	INCARCATOR HIDRAULIC WOLLA L34 006413	1,230.00		297.65	24.80	488.04	47,259.51		85.50	1,800.00			5,804.61		56,789.91
	APF-U03	COMODAT CJC - CT10APF - AUTOVEHICUL UNIMOG U - E03		2,210.00	730.59	58.32		45,884.72			1,086.20	4,682.45		499.18		55,131.46
	CT01500	FREZA			156.65	99.74		6,297.36		78.99	7,787.10		34.00	228.37		14,692.21
	CT06FYK	AUTOUTILITARA VW CADOY FURGON KR1.6 - E03			185.69	159.76	128.90	10,601.76		24.18	643.13			367.01		12,010.43
	CT10APF	VEHICUL MULTIFUNCTIONAL MERCEDES-BENZ UNIMOG - E03			187.75	415.91	378.10			2,017.00	4,381.81	1,904.00	11.34	942.87		10,238.78
	CT10GCP	AUTOUTILITARA MERCEDES FURGON-E03			113.67	197.43	20,548.12				24.63			655.95		21,539.80
	CT11BJW	AUTOBASCULANTA RENAULT KERAX - E03		2,580.00	1,439.52	364.42	505.76	93,157.90			4,244.03			2,008.43		104,300.68
	CT14FVR	AUTOTURISM DACIA LOGAN SL PLUS BLUE DCI 75 - E03		739.48	309.46		198.20	19,309.68			719.82			439.13		21,715.77
	CT15RLR	Autoutilitara renault 927 - E03			1,883.76	1,179.74		24,510.39		315.12				783.06		28,672.07

Tarverde	0045860	AUTOGREDER DZ 98 004586 - E02		229.59	68.12		188.12					485.83
	0049790	FREZA ASFALT WIRTGEN W100 CFI - SERIE 181011 - E02	1,152.67				231.74				387.48	1,771.89
	0049800	DISTRIBUTOR LATERAL AGREGATE HYDROG DG 3000 - E02			189.63		844.36					1,033.99
	0049830	CILINDRU 2.5-3.0 T HAMM HD121V - E02					2,577.70			732.80		3,310.50
	0049890	RASPANDITOR EMULSIE CU LANCE SASIU 443 - E02					379.98					379.98
	0065090	INCARCATOR FRONTAL LIEBHERR 006509	1,230.00	48.16	48.82	763.36	37,876.13	639.47	1,700.00		1,288.57	44,374.61
	CT01580	Dacia duster 9645 - E02					324.43					324.43
	CT015NV	AUTOBASCULANTA R 19215 DFK-S CT015NV-E02		25.66		45.21						70.87
	CT07YSU	AUTOTURISM MITSUBISHI BREAK-E02	936.00	235.18	233.75	83.92	11,887.74	1,082.49	1,504.85	269.88	599.07	16,631.84
	CT09BNS	SKODA SUPERB - E02		119.90	23.54	56.98	7,281.91		967.30		51.99	8,901.62
	CT09FJC	AUTOTURISM SKODA OCTAVIA II CO 4X4 -E02	240.00	313.23	258.20	109.88	6,153.02	96.63	1,955.22			9,649.72
	CT09FYE	MITSUBISHI L 200 TDI (B 61451) - E02		43.48		140.81	12,900.60	75.36	528.52			14,048.81
	CT09FYH	AUTOUTILITARA VW CADDY FURGON KR 1.6 CRD - E02		76.51			2,478.25		133.88		67.13	2,757.57
	CT09VBD	AUTOVEHICUL MULTIFUNCTIONAL UNIMOG U 400-E02	443.90	1,038.03	722.13	335.68	41,480.77	1,654.50	16,776.47	13,898.28	300.91	2,997.26
	CT10APP	VEHICUL PICK UP PT SUPR MONITORIZARE SI DIRI - E02		21.42	264.18	156.57			491.57		403.13	1,336.87
	CT10GOL	AUTOUTILITARA MERCEDES DESCHISA -E02		52.98	206.13	9.86	561.96	151.26	130.83			324.00
	CT11BJV	AUTOBASCULANTA RENAULT KERAX - E02		936.03	3,549.66	519.62	34,241.60		11,463.75	426.57		3,091.53
	CT15RME	Autoutilitara renault 946 - E02		1,920.00	1,180.01		30,719.97	315.12	440.26		1,030.18	35,605.54
	CT15SLL	Dacia duster 9645 - E02		1,468.00	42.92		13,279.91				201.21	14,992.04
	CT16RDP	AUTOBASCULANTA FORD CARGO 8X4 - E02		7,856.78	289.42		960.78		3,225.86	1,706.40	469.90	3,785.99
	CT20RDP	AUTOBASCULANTA FORD CARGO 8X4 - E02			210.23	41.04	860.73		597.42			3,733.36
	IL39702	COMODAT DRDP - FREZA URAL D2226 NR INV 4008 - E02	3,890.00	183.77	45.22		6,001.39					11,322.49
Tarverde Total			7,691.57	11,244.78	5,006.48	5,650.42	4,123.38	359,470.78	4,202.95	40,868.53	16,303.11	2,111.37
Topraisar	0032180	GENERATOR SUDURA WAGT 220 DC HSB - E04					157.34					157.34
	0046620	CILINDRU COMPACTOR CB 534 B 004662 - E04			301.53	455.88	2,013.00	20,887.38	801.10	2,290.06	50.00	2,000.22
	0046710	CILINDRU COMPACTOR CB 214 C 004671 - E04					8,452.27				318.55	172.09
	0046750	REPARTIZATOR ASFALT VOGELE SUPER 1603		18.42	190.53		11,966.50	55.20	938.79		475.03	922.70
	0046950	CILINDRU COMPACTOR CB 534 B 004695		319.33	267.85	618.25	40,580.46	884.63	6,744.23		573.56	2,284.70
	0047380	VIBROFINISOR VOGELE S 1600		418.68	33.34	557.70	57,590.28	2,176.24	1,761.47		498.18	8,269.71
	0049320	AUTOGREDER DIRIJARE SISTEM LASER 18 004932		6,327.72	498.33		453.52		32,383.77	4,800.00	870.00	1,027.61
	0049390	CILINDRU COMPACTOR MIXT VIBROMAX 166D 004939	600.00	126.37	420.90	339.02	21,889.33		364.11			911.13
	0049770	DISTRIBUTOR LATERAL DE AGREGATE MADROG UP30 - E04					3,326.53			2,514.00		34.98
	0049790	FREZA ASFALT WIRTGEN W100 CFI - SERIE 181011 - E04		124.24	3,210.82	2,230.85	100,742.36	7,077.28	11,921.47	43,275.06	460.19	6,943.46
	0049860	CILINDRU MIXT 14-18 T HAMM H 161 - E04		123.06								123.06
	0061690	INCARCATOR HIDRAULIC FADROMA L1 006169 - E04		215.33	0.33	17.79	2,034.58		470.00		367.19	553.76
	0064080	INCARCATOR HIDRAULIC WOLLA L34 006408 - E04		595.37		132.25	25,876.56	1,380.00	2,840.00			548.45
	0064140	INCARCATOR HIDRAULIC WOLLA L34 006414		757.27	973.81	127.56	43,799.92	209.77	3,556.20			1,151.62
	AP0-U04	COMODAT CJC - CT10APO - AUTOUTILITARA MITSUB - E04	1,940.00	77.79			22,822.42					24,840.21
	C0015-0	VEHICUL ECHIPAT PT INTERVENTII IARNA HELLGET - E04		98.48	8.80	185.58		397.90	1,134.45			563.61
	C0016-0	VEHICUL ECHIPAT PT INTERVENTII IARNA HELLGET - E04				79.81	2,392.30	1,009.68	1,620.00			365.29
	CT01580	Dacia duster 9561 - E04					1,216.23					1,216.23
	CT03RDP	AUTOTURISM SKODA SUPERB AVANTGARDE 1.8TDI 130C-E04		100.95			1,819.05					178.01
	CT06RDP	AUTOCISTERNA R 8135 CT06RDP - E04					7,355.73					7,355.73
	CT09FYD	MITSUBISHI L 200 TDI (B 61473) - E04		638.00	40.45	65.47	15,987.05					387.22
	CT09XSK	AUTOSPECIALA MERCEDES UNIMOG U400-E04	958.00	1,688.00	867.30	645.89	73,955.70	2,954.54	12,478.10	7,498.80	497.76	2,608.47
	CT10APO	VEHICUL PICK UP PT SUPR MONITORIZARE SI DIRI - E04		4.00		139.93	955.15		1,117.09	296.86		509.67
	CT10GOK	AUTOUTILITARA MERCEDES BENZ FURGON-E04		580.00	377.28	208.81	25,849.13	412.96	340.15		135.88	611.19
	CT10GCU	AUTOUTILITARA MERCEDES FURGON - E04		4,656.00	278.03	171.12	205.90	29,052.64	280.90	1,067.06		1,021.58
	CT11BIY	AUTOBASCULANTA RENAULT KERAX - E04		13,627.94	1,003.72	743.29	735.20	88,598.18	173.09	14,756.26		3,989.33
	CT11RDP	AUTOBASCULANTA ROMAN 19215 DFK CT11RDP-E04		50.80	141.31	116.92	7,465.01	200.84	15.13			937.31
	CT14FVJ	AUTOTURISM DACIA LOGAN SL PLUS BLUE DCI 75 - E04		716.00	86.00		7,850.07		104.40			92.78
	CT15RLE	Autoutilitara renault 931 - E04		1,155.84			26,501.37	315.12				255.76
	CT15SLD	Dacia duster 9561 - E04		1,468.00	17.99		19,281.95					20,767.94
	CT17RDP	AUTOBASCULANTA FORD CARGO 8X4 - E04		9,528.97	282.85	192.95	960.74	100,817.94	438.47	1,706.40		5,791.72
	CT18RDP	AUTOBASCULANTA FORD CARGO 8X4 - E04	1,030.00	5,561.97	368.84	316.46	1,007.61	113,106.07	13,612.08	1,706.40		7,598.66
	CT25RDP	AUTOBASCULANTA FORD CARGO 8X4 - E04		5,734.00	519.15	2,556.75	960.74	46,908.25	5,019.78		148.33	3,912.44
	CT62TIR	AUTOSPECIALA LEA 4X4 R 16250 FA - E04		1,789.20	63.48		27,802.62	462.18	126.05			220.94
	CT60DFZ	REMORCA TRANS. MASINA MARCAT 2R12 W500-E04			295.88	2.94		123.20				422.02
	SENILO4	COMODAT CJC UTILAJE INTERVENTII IARNA - E04					796.28		46.24			844.52
Topraisar Total			2,788.00	52,565.80	9,986.44	10,553.18	11,786.44	989,785.12	18,894.63	87,390.59	57,917.32	4,502.26
SUT	004620S	STRUNG UNIVERSAL		42.50								42.50
	004652S	MASINA DE GAURIT					102.01					102.01
	004739S	CILINDRU COMPACTOR CB 214 C 004739 - EST					629.02					629.02
	004867S	MOTOSTROPIDARE SR 420 004867					229.12		416.00			645.12
	006357S	INCARCATOR HIDRAULIC FADROMA L1 006357 - EST					299.19					299.19
	006464S	MOTOSTIVUTOR BALKANGAR DV 1792-33-37	515.00	642.00	22.30	146.43	46.96	2,987.95		1,023.61		220.01
	31CT201	AUTOFREZA 31CT201ST	2,795.00				4,258.16					42.31
	BLD JCB	BULDOEXCAVATOR JCB MODEL 4CX - EST			27.30		20,485.14			780.00		93.59
	C0017-S	BULDOEXCAVATOR JCB MODEL 4CX - EST	559.00	28.39	108.15	1,713.40	4,979.23	350.00	2,695.00	412.50	131.45	1,574.41
	CT01547	DACIA DUSTER 9564 - EST					752.02					752.02
	CT01580	Dacia Duster 9561 - EST					315.98					315.98
		Dacia Duster 9645 - EST					512.34					512.34
	CT03RDP	AUTOTURISM SKODA SUPERB AVANTGARDE 1.8TDI 130C-EST		874.99	368.82	82.53	5,815.74	121.82	1,156.07			451.53
	CT04KAX	AUTOUTILITARA R 15230 DFAEM		4,660.00	622.89	259.09	73.33	9,435.55	513.81	1,107.90	33.00	924.47
	CT06ERR	AUTOMACARA HYDROM T 161	1,168.00	354.64	582.27	28.70	2,989.30	107.11	739.93		407.89	534.01
	CT07KJC	SKODA SUPERB ELEGANCE - EST		1,572.00	371.47	171.11	109.84		712.41	1,488.80	166.57	565.30
	CT09FJD	AUTOTURISM SKODA OCTAVIA II CO 4X4-EST		195.14	22.61	62.41	9,222.75		615.67			668.20
	CT09FXZ	MITSUBISHI L 200 TDI (B 61486) - EST		137.47	29.76	129.44	22,481.56	653.19	126.80		20.70	252.28
	CT09FYJ	AUTOUTILITARA VW CADDY FURGON KR1.6 CRD 55-EST	280.76	1,232.48	171.23	100.61	130.48	14,357.45		2,830.78	102.48	476.76

SUT	CT09HPF	AUTOTURISM SKODA SUPERB-EST			79.27	6.82		0.58	155.95		58.70	301.33		
	CT10FYZ	SEMIREMORCA 04 FAYMONVILLE MALT-EST			2,435.69	1,412.44		79.80	13,957.55		321.21	19,206.89		
	CT10GOT	AUTOTRACTOR MERCEDES ACTROS 2648LS-EST		3,558.14	435.41	213.59	434.47	77,892.11	834.43	2,248.59	5.11	2,298.57	87,718.42	
	CT11BJX	AUTOTURISM MITSUBISHI PAJERO 3.2 DI-D INSTYLE-EST	520.00	1,830.24	323.51	498.95	98.79	16,728.27	1,050.24	5,387.94	1,085.00	302.69	26,635.63	
	CT14FVT	AUTOTURISM DACIA LOGAN SL PLUS BLUE DCI 75 - EST			16.50	2.40	78.25	4,611.05	868.40	481.26	414.62	308.89	6,781.37	
	CT14FVY	AUTOTURISM DACIA LOGAN SL PLUS BLUE DCI 75 - EST			99.07			5,734.21				92.78	5,926.06	
	CT14FVX	AUTOTURISM DACIA LOGAN SL PLUS BLUE DCI 75 - EST		805.04	80.48		100.61	6,985.57		104.40		393.79	8,278.89	
	CT14RDP	AUTOTURISM SKODA OCTAVIA CT14RDP - EST		816.24	62.52			7,127.99				366.00	9,727.65	
	CT15RIH	DACIA DUSTER 9540 - EST		1,468.00	174.88			12,931.63				28.86	14,773.30	
	CT15RIJ	DACIA DUSTER 9584 - EST		1,468.00	48.83			8,913.47				92.78	10,523.06	
	CT15RLB	Autoutilitara renault 864-EST		2,363.77	663.93			7,431.29	315.12			556.08	11,330.17	
	CT15RLD	Autoutilitara renault 899 - EST		1,920.00	14.00			89.13					2,023.13	
	CT15RLE	Autoutilitara renault 931 - EST		1,920.00	14.00			89.13					2,023.13	
	CT15RLH	Autoutilitara renault 922-EST		1,863.76	1,161.82			12,214.91	315.12			966.34	16,541.95	
	CT15RLN	Autoutilitara renault 944 - EST		1,920.00	14.00			89.13					2,023.13	
	CT15RLR	Autoutilitara renault 927 - EST			14.00			89.13					103.13	
	CT15RME	Autoutilitara renault 946 - EST			14.00			89.13					103.13	
	CT79RDP	AUTOTURISM SKODA SUPERB-EST			24.48				2,308.68				2,330.16	
	CT89KWM	LAND ROVER - EST	476.00	4,324.84	73.18		136.15	13,234.60	42.14	4,937.59		310.69	23,535.19	
	IL00397	AUTOCURATITOR DE ZAPADA (AUTOFREZA) MARCA UR - EST	1,512.80			45.22					36.97		1,594.79	
SUT Total			7,838.36	31,784.51	8,604.89	3,963.27	3,225.36	274,043.26	5,863.98	43,502.13	2,735.12	1,192.38	11,467.02	394,018.28

Cariera Cheia	0049370	BULDOZER NEW HOLLAND D 180 LT		738.03	887.33	237.00	39,078.28	1,930.31	1,883.82	1,815.00		1,277.92	47,817.67
	0049380	EXCAVATOR LIEBHERR 924 B		488.47	1,446.49	1,228.26	49,365.97		3,014.99	688.74	1,860.82	8,501.73	66,893.47
	0049430	CONCASOR PRIMAR FINTEC 1107 AUTOPROPULSAT		176.78	12.47	911.36	19,006.84					15,026.49	35,133.92
	0049440	CONCASOR SECUNDAR FINTEC 1080 AUTOPROPULSAT											
	0049450	CIUR MOBIL FINTEC 542 AUTOPROPULSAT	887.80	259.23	149.46	1,098.56	20,768.62	236.29	9,808.00	64.71	792.08	2,394.71	36,458.44
	0049460	UTILAJ MOBIL UH320 CONCASARE SPALARE TRACTAT					5,136.53					100.01	5,274.36
	0049470	CIUR MOBIL FINTEC 640 + 4 BENZI TRANSPORTATOARE		12,057.93	245.98	114.39		245.00		6,484.67		1,071.82	20,219.79
	0063460	INCARCATOR HIDRAULIC WOLLA L34 006346		485.17	111.33	333.80	36,358.37		90.00	13,748.47	460.27	2,199.10	53,766.51
	0064050	INCARCATOR HIDRAULIC WOLLA L34 006405	1,184.00	4,705.88	252.74	265.71	561.67	52,065.16		55.33		709.61	4,383.57
	0065200	INCARCATOR FRONTAL YTO		114.37	296.10	296.88	43,629.00	190.00	180.00				2,930.50
	APP-A09	COMODAT CJC - CT10APP - AUTOUTILITARA MITSU - E09		2,833.66	303.54	192.89	46,333.27	64.48	2,182.71	3,789.29		1,083.52	56,563.04
	CT01SNW	AUTOBASCULANTA R 19215 DFK-S CT01SNW - E09		111.00	248.52		20,832.31						21,191.83
	CT04VUV	AUTOBASCULANTA DAC 38300 VFK - E09		208.94			23,140.96		96.64			509.61	23,956.15
CT14RDP	AUTOTURISM SKOOA OCTAVIA CT14RDP-E09		58.81			15,543.84		232.22			889.39	16,724.26	
Cariera Cheia Total			2,051.80	4,705.88	17,891.82	3,736.93	5,031.76	372,603.18	2,892.88	17,543.71	26,570.88	3,922.76	497,045.97
Cariera Sipote	0032111	GENERATOR KDE 8800 E3-E14						174.99					174.99
	D064071	INCARCATOR HIDRAULIC WOLLA L34 006407 - E14		5,342.08	881.56	328.65	55,215.28	231.71	2,368.86			4,783.77	69,162.11
	D429311	INSTALATIE CONCASARE D42931		4,257.59	303.42				681.35	3,994.32		1,467.41	10,894.09
	D433731	INSTALATIE CONCASARE (GRUP ELECTROGEN C) - E14		60.87	28.04		40,834.14	69.35				1,919.67	42,942.04
	CT02PPZ	AUTOBASCULANTA ROMAN AB 26256 - E14		220.20			17,707.38	159.66	3,296.23			1,392.32	22,775.79
	CT05PEZ	AUTOBASCULANTA ROMAN 19215 DFK CT05PEZ - E14		287.08	654.62	45.21	7,048.56	171.64	5,648.64		130.17	642.31	14,626.43
	CT06FXV	MITSUBISHI L 200 TDI (B 61480) - E14		67.10		108.14	1,426.63	124.65	185.49				1,942.01
Cariera Sipote Total			10,234.92	1,867.61	482.20	122,406.98	767.01	12,378.77	3,994.32	130.17	10,195.48	162,447.46	
Cariera Dumbraveni	0049870	EXCAVATOR SENILE - E08		37.29	10.86	1,155.47	72,542.83					3,065.95	78,812.40
	0064060	INCARCATOR HIDRAULIC WOLLA L34 006406		185.53	160.16	439.81	50,018.89	250.00	750.00		130.00	5,246.60	57,180.99
	D433810	INSTALATIE CONCASARE (CONCASOR) D43381		607.14	639.74								1,146.88
	D488110	INSTALATIE CONCASARE (CONCASOR) D48811		6,040.82	1,901.45				2,230.76	26,123.50		4,216.48	40,513.01
	CT05EVL	AUTOBASCULANTA ROMAN 19215 FK CT05EVL06		1,612.58	363.66	9.25	45,523.44	1,891.48	1,862.12			2,400.20	53,562.72
	CT06FYM	AUTOUTILITARA VW CADOO FURGON KR1.6 CRD 55 K - E08		306.30	652.92	141.30	21,499.62	503.21	3,213.70			101.51	540.37
Cariera Dumbraveni Total			8,689.66	3,628.78	1,745.83	189,584.78	2,644.69	8,058.58	26,123.50	231.51	15,489.60	258,174.93	
Statie de preparat mixt	D049732	INSTALATIE DE PREPARARE MIXTURI ASFALTICE BE - E26		2,932.40	7,115.11	49.06	7,220.72	17,377.85	8,769.90	1,570.80	138.90	32,502.87	77,677.61
Statie de preparat mixturi asfaltice Total			2,932.40	7,115.11	49.06	7,220.72	17,377.85	8,769.90	1,570.80	138.90	32,502.87	77,677.61	
AVCT	CT06FYG	AUTOUTILITARA VW CADOO FURGON KR 1.6 - E19		187.08	68.82	65.24	5,751.36	472.00	1,243.79		94.00	338.79	8,219.68
	CT06FYH	AUTOUTILITARA VW CADOO FURGON KR 1.6 CRD - E19		262.47	185.25	68.24	3,551.78		7,353.98			238.95	11,857.65
AVCT Total			449.55	252.07	133.48	9,303.12	472.00	8,597.77		94.00	577.74	19,876.73	
Grand Total			27,543.11	252,796.77	102,318.42	64,705.48	43,229.13	3,909,840.32	72,235.53	422,321.08	169,025.32	20,992.95	279,724.50

TABEL

Viteze medii de deplasare

Nr. crt.	Denumire auto	Viteza medie Km/h
1	Unimog	20
2	Masina de insotire	40
3	Masina de insotire-LOGAN	40
4	Trailer	25
5	Autoutilitara	30
6	ATB vechi	30
7	ATB noi	30
8	Automacara	20
9	Autocisterna	25
10	Autogudronator	20

TAXE AUTOVEHICULE APARTINAND DRUMURI JUDETENEA CONSTANTA S.A. CONSTANTA

Mr. Ort.	Tip vehicul	RCA 12 luni	Rovinieta 12 luni	Licenta ARR. 12 luni	Verificare tahograf 24 luni	I.T.P. 12 luni	TOTAL LEI
1	Automecara	4082	3562	0	0	250	7894
2	Autoutilitare Sprinter	1071	475	0	0	19.86	1565.86
3	Autoutilitare Mitsubishi	1071	475	0	0	19.86	1565.86
4	Autoutilitare Caddy	888	475	0	0	19.86	1382.86
5	Autoutilitare Master	1071	475	0	0	250	1796
6	Dacia Logan	793	138	0	0	250	1181
7	Dacia Duster	793	138	0	0	250	1181
8	Autoturism Skoda	776	177	0	0	19.86	972.86
9	Autoturism Mitsubishi	888	138	0	0	19.86	1045.86
10	Autoturism Land Rover	836	138	0	0	19.86	993.86
11	Unimog-uri U400	1071	3500	0	0	250	4821
12	Unimog-uri U300	1071	2771	0	0	250	4092
13	Autobasculante Raba	1071	3562	260	370	250	5513
14	Autobasculante CAT	1071	5987	260	370	250	7938
15	Autobasculante Renault	1071	5987	260	400	250	7968
16	Autobasculante Ford	3061	5987	260	750	250	10308
17	Cap tractor	1071	5987	260	400	250	7968
18	Semiremorc	204	0	0	0	250	454

ING. MUSTAFA AYDIN

15.03.2024

DRUMURI JUDETENE CONSTANTA S.A.
SECȚIA MECANIZARE

SITUAȚIA UTILAJELOR APARTINĂND DRUMURI JUDETENE CONSTANȚA SA
IN ANUL 2023

Nr. crt.	Nr inv	Utilajul	Marca	Ore	Alimentat
1	4929	Autogreder	Nobas 14,5 to	523	5905
2	4930	Autogreder	Nobas 14,5 to	680	4067
3	4931	Autogreder	Nobas 18 to	427	4590
4	4932	Autogreder	Nobas 18 to	519	6000
5	4586	Autogreder	DZ 98	2	20
6	4937	Buldozer	New Holland D180LT	431	7394
7	4671	Cilindru compactor	CB 214C	226	1570
8	4739	Cilindru compactor	CB 214C	29	110
9	4662	Cilindru compactor	CB 534 B	319	3940
10	4695	Cilindru compactor	CB 534 B	608	7700
11	4933	Cilindru compactor	Vibromax 11,5 to	161	1120
12	4939	Cilindru compactor	Vibromax 166D	605	4190
13	4940	Cilindru compactor	Vibromax 166D	641	2330
14	4971	Cilindru vibrocom lis	Hamm HD 10 VV	192	460
15	4983	Cilindru compactor	Hamm HD 12IVV	121	490
16	4984	Cilindru compactor	Hamm HD 13IVV	11	45
17	4985	Cilindru compactor	Hamm HD +110IVV	460	4603
18	4986	Cilindru compactor	Hamm HD 16i	67	470
19	4945	Ciur mobil	Fintec 542	61	1004
20	4947	Ciur mobil	Fintec 640	351	7000
21	4943	Concasor primar	Fintec 1107	101	3535
22	4944	Concasor secundar	Fintec 1080	95	3840
23	4977	Distrib lat agregate	Madrog UP 300	190	640
24	4980	Distrib lat agregate	Hydrog DG 3000	40	160
25	4938	Excavator	Liebherr 924 B	481	9591
26	4987	Excavator	XCMG	890	13539
27	4865	Freza asfalt	Wirtgen 50	308	4220
28	4979	Freza asfalt	Wirtgen 100	715	19643
29	4942	Grup electrogen	JCB		
30	3211	Grup generator	KDE 6500 E3	18	30
31	3218	Grup electrogen sud	WGT 220	15	27
32	3221	Grup generator sud	Lombardini D 380	25	40
33	3222	Grup sudura	Energy 220 WTDE		
34	6167	Incarcator hidraulic	Fadroma	56	560
35	6169	Incarcator hidraulic	Fadroma	38	375
36	6328	Incarcator hidraulic	Fadroma	148	1525
37	6357	Incarcator hidraulic	Fadroma	5	55
38	6509	Incarcator hidraulic	Liebherr	712	7010
39	6510	Incarcator hidraulic	Liebherr	1202	11937
40	6346	Incarcator hidraulic	Wolla	658	9705
41	6405	Incarcator hidraulic	Wolla	552	8108
42	6406	Incarcator hidraulic	Wolla	588	9145
43	6407	Incarcator hidraulic	Wolla	623	9850
44	6408	Incarcator hidraulic	Wolla	300	4740
45	6409	Incarcator hidraulic	Wolla	586	8570
46	6413	Incarcator hidraulic	Wolla	551	8680
47	6414	Incarcator hidraulic	Wolla	511	8060
48	6415	Incarcator hidraulic	Wolla	760	9676
49	6520	Incarcator hidraulic	YTO	624	8641

50	42931	Instalatie concasare	Concasor	522	
51	43361	Instalatie concasare	Concasor	413	
52	43371	Instalatie concasare	Concasor		
53	48611	Instalatie concasare	Concasor	262	
54	43373	Instalatie concasare	Grup electrogen c	531	6820
55	42933	Instalatie concasare	Grup electrogen fix	1	15
56	6464	Motostivuitor	Balkancar	96	535
57	4989	Raspanditor emulsie	Loncin	29	71
58	4974	Reciclator/stabilizator	Wirtgen WR2500S	1	30
59	4946	Utilaj mobil	UH 320	277	
60	4738	Vibrofinisor	Vogele S 1600	645	10870
61	4675	Vibrofinisor	Vogele S 1603	136	2250
62	4982	Vibrofinisor	Vogele S 1600-3i	309	5240

Utilajul	Marca	Ore	Alimentat
Senilata 1		12	135
Senilata 2		21	555
Buldoexcavator 3 - CJC	JCB	685	4690

Sing. Ofelia MOISE

DRUMURI JUDETENE CONSTANTA S.A.
SECȚIA MECANIZARE

SITUATIA AUTOVEHICULELOR APARTINÂND DRUMURI JUDETENE CONSTANȚA SA
IN ANUL 2023

Nr. crt.	Auto	Tip	Marca	Km ef	Km echiv	Alimentat
1	CT-11-BJW	AUTOBASCULANTA	RENAULT KERAX	28546	40351	17200
2	CT-11-BJV	AUTOBASCULANTA	RENAULT KERAX	8233	13373	6080
3	CT-11-BJA	AUTOBASCULANTA	RENAULT KERAX	19883	29692	14235,13
4	CT-11-BIY	AUTOBASCULANTA	RENAULT KERAX	27092	40610	16619
5	CT-04-RDP	AUTOBASCULANTA	FORD	24396	30337	14851
6	CT-16-RDP	AUTOBASCULANTA	FORD	24016	31337	14398
7	CT-17-RDP	AUTOBASCULANTA	FORD	27960	41332	18560
8	CT-16-RDP	AUTOBASCULANTA	FORD	34035	47698	20914
9	CT-19-RDP	AUTOBASCULANTA	FORD	25940	38396	17247,6
10	CT-20-RDP	AUTOBASCULANTA	FORD	25130	32560	13605
11	CT-23-RDP	AUTOBASCULANTA	FORD	24862	31270	16076
12	CT-24-RDP	AUTOBASCULANTA	FORD	29581	41166	19005
13	CT-25-RDP	AUTOBASCULANTA	FORD	13046	18842	8586,35
14	CT-26-RDP	AUTOBASCULANTA	FORD	27784	38967	17830
15	CT-01-SNW	AUTOBASCULANTA	R 19215	2278	12508	4383
16	CT-02-MAE	AUTOBASCULANTA	R 19256	4435	7060	2970
17	CT-02-PPZ	AUTOBASCULANTA	R 19256	3401	8309	3240
18	CT-04-KCC	AUTOBASCULANTA	R 38350	807	2115	1205
19	CT-04-VUV	AUTOBASCULANTA	R 38350	1229	7711	2991
20	CT-05-CWO	AUTOBASCULANTA	DAC 38350	3104	7508	3252
21	CT-05-EZL	AUTOBASCULANTA	R 19215	8818	23503	8370
22	CT-05-PEZ	AUTOBASCULANTA	R 10215	1315	2872	1115
23	CT-11-RDP	AUTOBASCULANTA	R 10215	1338	4091	1450
24	CT-06-RDP	AUTOCISTERNA	R 8135	2030	6901	1440
25	CT-12-RDP	AUTOCISTERNA	R 8135	1812	3867	880
26	CT-05-EZJ	AUTODISTRIBUITOR CRIB.	R 10215	10785	15510	5230
27	CT-10-RDP	AUTODUBA LEA	R 10215			
28	CT-62-TIR	AUTODUBA LEA	CAT	6152	11209	5030
29	CT-06-ERR	AUTOMACARA	T 161	400	1341	560
30	CT-10-GOT	AUTOTRACTOR CU SA	Mercedes Benz	25457	31923	14025
31	CT-04-VFC	AUTOTRACTOR CU SA	R 26425	5354	7540	3760
32	CT-09-FYE	AUTOUTILITARA	MITSUBISHI	21812	22805	2410
33	CT-09-FXZ	AUTOUTILITARA	MITSUBISHI	32036	36812	3963
34	CT-09-FYD	AUTOUTILITARA	MITSUBISHI	23422	30782	2883
35	CT-09-FXY	AUTOUTILITARA	MITSUBISHI	1293	1519	212
36	CT-10-GOK	AUTOUTILITARA	MERCEDES	37023	46410	4759
37	CT-10-GOP	AUTOUTILITARA	MERCEDES	30609	38184	3780
38	CT-10-GOL	AUTOUTILITARA	MERCEDES	457	492	98
39	CT-10-GOU	AUTOUTILITARA	MERCEDES	41498	50885	5343
40	CT-10-GOW	AUTOUTILITARA	MERCEDES	19256	21426	2747
41	CT-10-GOJ	AUTOUTILITARA	MERCEDES	19240	22172	2579
42	CT-09-FYG	AUTOUTILITARA	VOLKSWAGEN CADDY	18232	21871	1450
43	CT-09-FYH	AUTOUTILITARA	VOLKSWAGEN CADDY	13398	16553	1048
44	CT-09-FYJ	AUTOUTILITARA	VOLKSWAGEN CADDY	33079	40592	2538,45
45	CT-09-FYK	AUTOUTILITARA	VOLKSWAGEN CADDY	29448	36037	1970
46	CT-09-FYM	AUTOUTILITARA	VOLKSWAGEN CADDY	54402	72815	4115
47	CT-10-TDP	AUTOUTILITARA	VOLVO	20095	28267	16510
48	CT-04-KAX	AUTOUTILITARA	DAC 15230	2825	4827	1700
49	CT-15-RLB	AUTOUTILITARA	RENAULT MASTER	12423	13606	1366
50	CT-15-RLD	AUTOUTILITARA	RENAULT MASTER	33114	39348	4277

51	CT-15-RLE	AUTOUTILITARA	RENAULT MASTER	37671	46329	4933
52	CT-15-RLH	AUTOUTILITARA	RENAULT MASTER	17811	20642	2279,34
53	CT-15-RLN	AUTOUTILITARA	RENAULT MASTER	19673	22990	2406,71
54	CT-15-RLR	AUTOUTILITARA	RENAULT MASTER	34964	42654	4545
55	CT-15-RME	AUTOUTILITARA	RENAULT MASTER	48360	54624	5726
56	CT-09-VBD	AUTOVEHICUL MULTIF.	U 400	8600	32074	7547
57	CT-09-XSK	AUTOVEHICUL MULTIF.	U 400	12350	61880	13670
58	CT-09-XSJ	AUTOVEHICUL MULTIF.	U 400	2954	10048	1815
59	CT-09-XSL	AUTOVEHICUL MULTIF.	U 400	6816	32946	7041

Nr. crt.	Auto	Tip	Marca	Km ef	Km echiv	Alimentat
1	CT07KJC	AUTOTURISM	SKODA SUPERB	16272	26468	2347,85
2	CT-11-BJX	AUTOTURISM	MITSUBISHI PAJERO	21206	24300	3021
3	CT-07-YSU	AUTOTURISM	MITSUBISHI PAJERO	16746	19781	2077
4	CT-03-RDP	AUTOTURISM	SKODA	17095	19108	1362
5	CT-09-FJC	AUTOTURISM	SKODA	12005	13941	1136
6	CT-09-FJD	AUTOTURISM	SKODA	26127	29294	2031
7	CT-14-RDP	AUTOTURISM	SKODA OCTAVIA	19871	23390	1532
8	CT-20-CJC	AUTOTURISM	OPEL COMBO			
9	CT-09-BNS	AUTOTURISM	SKODA SUPERB	17791	20088	1312
10	CT-79-RDP	AUTOTURISM	SKODA SUPERB			
11	CT-09-HPF	AUTOTURISM	SKODA SUPERB	23827	26326	1690
12	CT-14-FVR	AUTOTURISM	DACIA LOGAN	42608	51574	3545
13	CT-14-FVS	AUTOTURISM	DACIA LOGAN	39162	42603	2608
14	CT-14-FVT	AUTOTURISM	DACIA LOGAN	14678	17010	835
15	CT-14-FVU	AUTOTURISM	DACIA LOGAN	22746	26435	1393
16	CT-14-FVV	AUTOTURISM	DACIA LOGAN	17322	19630	1042
17	CT-14-FVW	AUTOTURISM	DACIA LOGAN	33763	35431	2095
18	CT-14-FVX	AUTOTURISM	DACIA LOGAN	20594	23087	1277
19	CT-89-KWM	AUTOTURISM	LAND ROVER	23921	26878	2362
20	CT-15-RIJ	AUTOTURISM	DACIA DUSTER	23281	26429	1702
21	CT-15-RIH	AUTOTURISM	DACIA DUSTER	30131	33842	2347
22	CT-15-SLL	AUTOTURISM	DACIA DUSTER	27981	29005	2607
23	CT-15-SLO	AUTOTURISM	DACIA DUSTER	52704	58050	3795

AUTOVEHICULE LUATE CU CONTRACT DE COMODAT DE LA CJC

Nr. crt.	Auto	Tip	Marca	Km ef	Km echiv	Alimentat
1	CT 10 APD	AUTOVEHICUL MULTIF.	U300	9743	32961	7875
2	CT 10 APF	AUTOVEHICUL MULTIF.	U300	12938	36216	8530
3	CT 10 APO	AUTOUTILITARA	MITSUBISHI	33363	41631	4393,62
4	CT 10 APP	AUTOUTILITARA	MITSUBISHI	25974	34808	3805
5	CT 10 APN	AUTOUTILITARA	MITSUBISHI	27509	31635	3059
6	CT 10 APJ	AUTOUTILITARA	MITSUBISHI	22481	26221	2432

FREZE ZAPADA

Nr. crt.	Auto	Tip	Marca	Km ef	Km echiv	Alimentat
1	31CT7340	AUTOFREZA ZAPADA	URAL	156	223	780
2	CT0150	AUTOFREZA ZAPADA	URAL	162	258	660
3	31CT279	AUTOFREZA ZAPADA	URAL	234	374	2530

4	31CT291	AUTOFREZA ZAPADA	URAL	104	166	720
5	IL 00397	AUTOFREZA ZAPADA	URAL	155	175	1020
6	R0052	AUTOFREZA ZAPADA				

Intocmit,

Sing. Ofelia MOISE

DRUMURI JUDEȚENE CONSTANȚA S.A.

str. Celulozei nr. 15 A, mun. Constanța, jud. Constanța
cod poștal 900155

Tel: 0241-693.523, 0241-693.527, 0372-704.682, 0372-704.683; Fax: 0241-630.696; E-mail: office@djc.ro, rajdp@cjc.ro

Cod IBAN: RO43BTRL01401202D00671XX
Banca Transilvania sucursala Constanța

Cod IBAN: RO38TREZ2315069XXX002563
Trezoreria Municipiului Constanța



RONRC: J13/115/1991
CUI: RO 2749993

Nr. 3882 din 19.03.2024

Către,

CONSILIUL JUDEȚEAN CONSTANȚA

**Directia Generală Tehnică, Urbanism și Amenajarea Teritoriului
Compartiment Monitorizare Infrastructură Rutieră Județeană**

B-dul Tomis nr. 51, Constanța

In atenția: **D-lui Președinte-Mihai LUPU**

In atenția: **D-nei Director General Adjunct-Diana Roxana Voitinovici**

Prin prezenta, vă transmitem alăturat, propunerile SC Drumuri Judetene Constanta SA pentru Anexa nr. 5-Programul de lucrări pe anul 2024 și Anexa nr.7- privind Tarifele serviciului, aferente Contractului de delegare nr. 29469/21.08.2023 (înregistrat la Drumuri Judetene Constanța SA cu nr. 34985/28.08.2023) în vederea analizării și aprobării în ședința Consiliului Judetean Constanta din data de 27.03.2024.

Cu stimă,

Director general,

ing. Gabriel-Răzvan ZAGON

Data: 19.03.2024

Red/Dact: Calarasianu A./2 ex

DRUMURI JUDEȚENE CONSTANȚA S.A.

str. Celulozei nr. 15 A, mun. Constanța, jud. Constanța
cod poștal 900155

Tel: 0241-693.523, 0241-693.527, 0372-704.682, 0372-704.683; Fax: 0241-630.696; E-mail: office@djct.ro, rajdp@cjct.ro

Cod IBAN: RO438TRL01401202D00671XX
Banca Transilvania sucursala Constanța

Cod IBAN: RO38TREZ2315069XXX002563
Trezoreria Municipiului Constanța



RONRC: J13/115/1991
CUI: RO 2749993

Nr. 3883 din 19.032024

Către,

CONSILIUL JUDEȚEAN CONSTANȚA

In atentie: **D-nei Secretar General al Județului-Nesrin Geafar**
D-lui Președinte-Mihai LUPU

Prin prezenta, vă transmitem alăturat, propunerile SC Drumuri Județene Constanța SA pentru Anexa nr. 5-**Programul de lucrări pe anul 2024** și Anexa nr.7-privind Tarifele serviciului pe anul 2024, aferente Contractului de delegare nr. 29469/21.08.2023 și vă rugăm să supuneți dezbaterii și aprobării Plenului Consiliului Județean Constanța, prezentul Proiect de Hotărâre în ședința din 27,03,2024, alături de anexele ce fac parte integrantă din acesta.

Cu stimă,

Director general,

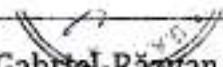

ing. Gabriel Răzvan ZAGON

Data: 19.03.2024

Red/Dact: Calarasianu A./2 ex

C

Anexa nr.7-
"Tarifele Serviciului
la data de începere"
ale Contractului de
Delegare nr.
29469/21.08.2023

la Proiectul de HCJ
nr. ____ / ____

LISTA

cu preturi la principalele materiale, manopera, utilaje si transport utilizate pentru
lucrari de intretinere drumuri judetene in anul 2024

Nr. Crt.	Denumire	UM	Pret unitar (fara TVA) lei/UM 2023
A	Materiale		
1	Amestec sorturi 0/63	lei/mc	41.00
2	Piatra sparta 15/25;25/63;40/60	lei/mc	50.00
3	Piatra sparta 63/90	lei/mc	50.00
4	Savura 0/25, 0/16	lei/mc	46.00
5	Piatra bruta sortata	lei/mc	36.00
6	Nisip de rau / Balast	lei/mc	131.00
7	Nisip de concasaj	lei/mc	57.00
8	Beton asfaltic BA8 rul 50/70	lei/to	430.00
9	Beton asfaltic BA16 rul 50/70	lei/to	418.00
10	Beton asfaltic BA22.4 leg 50/70	lei/to	370.00
11	Dressing	lei/to	325.00
12	Bitum	lei/to	3669.00
13	Filler de calcar	lei/to	257.00
14	Emulsie cationica	lei/kg	4.20
15	Beton de ciment B150 - C8/10	lei/mc	409.00
16	Beton de ciment B200 - C12/15	lei/mc	425.00
17	Beton de ciment B250 C16 / 20	lei/mc	441.00
18	Beton de ciment C20/25	lei/mc	455.00

19	Beton de ciment B400 C25/30	lei/mc	475.00
20	Beton de ciment B450 C30/37	lei/mc	491.00
21	Mortar	lei/mc	419.00
22	Ciment	lei/kg	0.70
23	Liant hidraulic rutier (DOROPORT)	lei/to	630.00
24	Disc armat diamantat	lei/buc.	1072.00
25	Scanduri/Grinzi/Dulapi/Manele	lei/mc	1029.00
26	Indicatoare:		
	Triunghiular-700mm	lei/buc.	113.00
	Circular-600mm	lei/buc.	152.00
	Patrat-600x600mm	lei/buc.	156.00
	Patrat-650x650mm	lei/buc.	168.00
	octogonal	lei/buc.	173.00
	dreptunghiular (curba deosebit de periculoasa)	lei/buc.	315.00
	set CF	lei/buc.	548.00
	sageata mica	lei/buc.	185.00
	sageata mare	lei/buc.	267.00
	alte dimensiuni	lei/mp.	473.00
	oglinzi rutiere-600 mm	lei/buc	438.00
	oglinzi rutiere-800 mm	lei/buc	490.00
27	Stalp indicatoare		
	metal	lei/buc.	149.00
	beton	lei/buc.	95.00
28	Borne kilometrice-PVC-inlc teava de prindere in soclu beton	lei/buc.	469.00
29	Borne hectometrice-PVC-incl teava de prindere in soclu beton	lei/buc.	140.00
30	Otel beton (armatura)	lei/kg.	5.40
31	Tuburi din beton		
	DN400	lei/ml	603.00
	DN600	lei/ml	881.00
	DN800	lei/ml	1,286.00
	DN1000	lei/ml	1,981.00
32	Tuburi riflate		
	DN400	lei/ml	126.00
	DN600	lei/ml	384.00
	DN800	lei/ml	786.00
	DN1200	lei/ml	1,582.00
33	Parapet beton tip City bloc	lei/buc	
	element central (L=2m, l=0.44, h=0.5m)	lei/buc.	1,328.00
	element de capat (L=1m, l=0.44, h=0.5m)	lei/buc.	538.00
34	Elemente prefabricate		
	borduri mari	lei/ml	46.00

	borduri mici	lei/ml	14.00
	rigola carosabila	lei/buc.	121.00
	placa rigola carosabila	lei/buc	75.00
	dale prefabricate 50x50x6	lei/mp	68.00
35	Parapet metalic		
	parapet N2	lei/ml	81.00
	element de capat N2	lei/buc	141.00
	parapet H2	lei/ml	140.00
	element de capat H2	lei/buc	201.00
36	Parapet pietonal/mana curenta	lei/ml	249.00
	element de capat parapet pietonal/mana curenta	lei/buc	103.00
37	Panou cofraj	lei/mp	119.00
38	Decofrol	lei/kg	19.00
39	Apa	lei/mc	7.70
40	Vopsea marcaj rutier	lei/kg	19.00
41	Microbile	lei/kg	12.00
42	Diluant	lei/litru	19.00
43	Panou de gard zincat bordurat 1200x2500 mm-grosime 4 mm	lei/buc	57.00
44	Sirma neagra moale D=3 mm	lei/kg	5.90
45	Plasa sudata dimensiune panou 2000x5000 mm D=4mm(100x100)	lei/kg	79.00
46	Stalpi de ghidare lamelari	lei/buc	63.00
47	Geocompozit antifisura pentru amare asfalt, R 50/50 kN/m	lei/mp	5.20
48	Geogrija biaxiala pentru armare terasament, R 50/50 kN/m	lei/mp	5.20
49	Sistem iluminat treceri de pietoni	lei/set	30,656.00
B	Manopera		
1	Manopera	lei/ora	34.00
C	Utilaje		
1	Autocisterna	lei/ora	165.00
2	Autogreder	lei/ora	235.00
3	Autogudronator	lei/ora	100.00
4	Automacara	lei/ora	180.00
5	Autoutilitara (LEA)	lei/ora	100.00
6	Buldozer	lei/ora	275.00
7	Cilindru compactor 2.5-4.5 to	lei/ora	85.00
8	Cilindru compactor 10-18 to	lei/ora	160.00
9	Excavator	lei/ora	270.00
10	Freza asfalt	lei/ora	300.00
11	Incarcator frontal	lei/ora	245.00
12	Masina de talat rosturi	lei/ora	100.00
13	Motopompa	lei/ora	65.00
14	Placa compactoare	lei/ora	100.00

15	Repartizator vibrofinisor asfalt	lei/ora	475.00
16	Unimog cu ciocan pneumatic	lei/ora	190.00
17	Unimog cu cositoare	lei/ora	190.00
18	Unimog cu echipament rectificare coroane arbori	lei/ora	190.00
19	Unimog cu foarfeca taiere lastris	lei/ora	190.00
20	Unimog cu perie mecanica	lei/ora	190.00
21	Esalon consolidare strat fundatie	lei/ora	2,342.00
22	Incarcator frontal cu distribuitor lateral agregate	lei/ora	420.00
D	Transport		
1	Autobasculanta-local	lei/to km	0.96
2	Autobasculanta	lei/to km	0.70
3	Autobetoniera	lei/to km	1.60
4	Autotrailer	lei/to km	0.85
5	Cisterna	lei/to km	1.03

NOTA: Preturile nu includ TVA si se vor actualiza ori de cate ori apar modificari ale elementelor ce compun aceste preturi.

In Lista sunt prezentate preturile la principalele materiale, utilaje si mijloace de transport care au in deviz o pondere mai mare de 90% din valoarea acestuia, pentru celelalte materiale, utilaje si mijloace de transport a caror pondere este nesemnificativa (pana in 10% din valoarea devizului) nu este necesara aprobarea preturilor si tarifelor acestora.

PREȘEDINTE,

Mihai LUPU

Avizează,

SECRETAR GENERAL AL JUDEȚULUI

Nesrin GEAFAR

Director General,

ing. Gabriel-Răzvan ZAGON



Anexa nr.7-
"Tarifele Serviciului
la data de începere"
ale Contractului de
Delegare nr.
29469/21.08.2023

la Hotărârea CJC
nr. ____ / ____

LISTA

cu preturi la principalele materiale, manopera, utilaje si transport utilizate pentru
lucrari de intretinere drumuri judetene in anul 2024

Nr. Crt.	Denumire	UM	Pret unitar (fara TVA) lei/UM 2023
A	Materiale		
1	Amestec sorturi 0/63	lei/mc	41.00
2	Piatra sparta 15/25;25/63;40/60	lei/mc	50.00
3	Piatra sparta 63/90	lei/mc	50.00
4	Savura 0/25, 0/16	lei/mc	46.00
5	Piatra bruta sortata	lei/mc	36.00
6	Nisip de rau / Balast	lei/mc	131.00
7	Nisip de concasaj	lei/mc	57.00
8	Beton asfaltic BA8 rul 50/70	lei/to	430.00
9	Beton asfaltic BA16 rul 50/70	lei/to	418.00
10	Beton asfaltic BA22.4 leg 50/70	lei/to	370.00
11	Dressing	lei/to	325.00
12	Bitum	lei/to	3669.00
13	Filler de calcar	lei/to	257.00
14	Emulsie cationica	lei/kg	4.20
15	Beton de ciment B150 - C8/10	lei/mc	409.00
16	Beton de ciment B200 - C12/15	lei/mc	425.00
17	Beton de ciment B250 C16 / 20	lei/mc	441.00
18	Beton de ciment C20/25	lei/mc	455.00

19	Beton de ciment B400 C25/30	lei/mc	475.00
20	Beton de ciment B450 C30/37	lei/mc	491.00
21	Mortar	lei/mc	419.00
22	Ciment	lei/kg	0.70
23	Liant hidraulic rutier (DOROPORT)	lei/to	630.00
24	Disc armat diamantat	lei/buc.	1072.00
25	Scanduri/Grinzi/Dulapi/Manele	lei/mc	1029.00
26	Indicatoare:		
	Triunghiular-700mm	lei/buc.	113.00
	Circular-600mm	lei/buc.	152.00
	Patrat-600x600mm	lei/buc.	156.00
	Patrat-650x650mm	lei/buc.	168.00
	octogonal	lei/buc.	173.00
	dreptunghiular (curba deosebit de periculoasa)	lei/buc.	315.00
	set CF	lei/buc.	548.00
	sageata mica	lei/buc.	185.00
	sageata mare	lei/buc.	267.00
	alte dimensiuni	lei/mp.	473.00
	oglinzi rutiere-600 mm	lei/buc	438.00
	oglinzi rutiere-800 mm	lei/buc	490.00
27	Stalp indicatoare		
	metal	lei/buc.	149.00
	beton	lei/buc.	95.00
28	Borne kilometrice-PVC-inlc teava de prindere in soclu beton	lei/buc.	469.00
29	Borne hectometrice-PVC-incl teava de prindere in soclu beton	lei/buc.	140.00
30	Otel beton (armatura)	lei/kg.	5.40
31	Tuburi din beton		
	DN400	lei/ml	603.00
	DN600	lei/ml	881.00
	DN800	lei/ml	1,286.00
	DN1000	lei/ml	1,981.00
32	Tuburi riflate		
	DN400	lei/ml	126.00
	DN600	lei/ml	384.00
	DN800	lei/ml	786.00
	DN1200	lei/ml	1,582.00
33	Parapet beton tip City bloc	lei/buc	
	element central (L=2m, l=0.44, h=0.5m)	lei/buc.	1,328.00
	element de capat (L=1m, l=0.44, h=0.5m)	lei/buc.	538.00
34	Elemente prefabricate		
	borduri mari	lei/ml	46.00

	borduri mici	lei/ml	14.00
	rigola carosabila	lei/buc.	121.00
	placa rigola carosabila	lei/buc	75.00
	dale prefabricate 50x50x6	lei/mp	68.00
35	Parapet metalic		
	parapet N2	lei/ml	81.00
	element de capat N2	lei/buc	141.00
	parapet H2	lei/ml	140.00
	element de capat H2	lei/buc	201.00
36	Parapet pietonal/mana curenta	lei/ml	249.00
	element de capat parapet pietonal/mana curenta	lei/buc	103.00
37	Panou cofraj	lei/mp	119.00
38	Decofrol	lei/kg	19.00
39	Apa	lei/mc	7.70
40	Vopsea marcaj rutier	lei/kg	19.00
41	Microbile	lei/kg	12.00
42	Diluant	lei/litru	19.00
43	Panou de gard zincat bordurat 1200x2500 mm-grosime 4 mm	lei/buc	57.00
44	Sirma neagra moale D=3 mm	lei/kg	5.90
45	Plasa sudata dimensiune panou 2000x5000 mm D=4mm(100x100)	lei/kg	79.00
46	Stalpi de ghidare lamelari	lei/buc	63.00
47	Geocompozit antifisura pentru armare asfalt, R 50/50 kN/m	lei/mp	5.20
48	Geogrija biaxiala pentru armare terasament, R 50/50 kN/m	lei/mp	5.20
49	Sistem iluminat treceri de pietoni	lei/set	30,656.00
B	Manopera		
1	Manopera	lei/ora	34.00
C	Utilaje		
1	Autocisterna	lei/ora	165.00
2	Autogreder	lei/ora	235.00
3	Autogudronator	lei/ora	100.00
4	Automacara	lei/ora	180.00
5	Autoutilitara (LEA)	lei/ora	100.00
6	Buldozer	lei/ora	275.00
7	Cilindru compactor 2.5-4.5 to	lei/ora	85.00
8	Cilindru compactor 10-18 to	lei/ora	160.00
9	Excavator	lei/ora	270.00
10	Freza asfalt	lei/ora	300.00
11	Incarcator frontal	lei/ora	245.00
12	Masina de taiat rosturi	lei/ora	100.00
13	Motopompa	lei/ora	65.00
14	Placa compactoare	lei/ora	100.00

15	Repartizator vibrofinisor asfalt	lei/ora	475.00
16	Unimog cu ciocan pneumatic	lei/ora	190.00
17	Unimog cu cositoare	lei/ora	190.00
18	Unimog cu echipament rectificare coroane arbori	lei/ora	190.00
19	Unimog cu foarfeca taiere lastris	lei/ora	190.00
20	Unimog cu perie mecanica	lei/ora	190.00
21	Esalon consolidare strat fundatie	lei/ora	2,342.00
22	Incarcator frontal cu distribuitor lateral agregate	lei/ora	420.00
D	Transport		
1	Autobasculanta-local	lei/to km	0.96
2	Autobasculanta	lei/to km	0.70
3	Autobetoniera	lei/to km	1.60
4	Autotrailer	lei/to km	0.85
5	Cisterna	lei/to km	1.03

NOTA: Preturile nu includ TVA si se vor actualiza ori de cate ori apar modificari ale elementelor ce compun aceste preturi.

In Lista sunt prezentate preturile la principalele materiale, utilaje si mijloace de transport care au in deviz o pondere mai mare de 90% din valoarea acestuia, pentru celelalte materiale, utilaje si mijloace de transport a caror pondere este nesemnificativa (pana in 10% din valoarea devizului) nu este necesara aprobarea preturilor si tarifelor acestora.

PRESEDINTE,

Mihai LUPU

Contrasemnează,

SECRETAR GENERAL AL JUDEȚULUI

Nesrin GEAFAR

Director General,

ing. Gabriel Răzvan ZAGON



LISTA

cu preturi la principalele materiale, manopera, utilaje și transport utilizate pentru
lucrări de întreținere drumuri județene în anul 2024

Nr. Crt.	Denumire	UM	PROPUNERE 2024				Furnizor 1	Furnizor 2	Furnizor 3	PIATRA
			2023	PRET FINAL 2024 ROTUNJIT	Pret mediu cu adaos 5%	Pret mediu unitar				
			Pret unitar (fara TVA) lei/UM	Pret unitar (fara TVA) lei/UM	Pret unitar (fara TVA) lei/UM	Pret unitar (fara TVA) lei/UM	DRUMURI JUDEȚENE	ASFALT DOBROGEA	GETNIC CONSTRUCT	MIXTURA
A	Materiale									
1	Amestec sorturi 0/63	lei/mc	42.00	41.00	41.28	41.28	43.50	36.23	44.10	
2	Piatra sparta 15/25;25/63;40/60	lei/mc	49.50	50.00	49.53	49.53	52.50	40.95	55.13	
3	Piatra sparta 63/90	lei/mc	49.50	50.00	49.53	49.53	52.50	40.95	55.13	
4	Savura 0/25, 0/16	lei/mc	41.60	45.00	45.91	45.91	44.80	37.80	55.13	
5	Piatra bruta sortata	lei/mc	33.00	36.00	36.18	36.18	34.50	31.50	42.53	
6	Nisip de rau / Balast	lei/mc	124.80	131.00	131.44	125.18	117.85	113.36	144.54	
7	Nisip de concasa	lei/mc	65.60	57.00	57.08	57.08	68.80	47.04	55.44	
8	Beton asfaltic B8 ruf 50/70	lei/to	430.00	480.00	430.00	430.00	425.00	440.00	425.00	
9	Beton asfaltic BA16 ruf 50/70	lei/to	425.00	418.00	418.33	418.33	420.00	440.00	395.00	
10	Beton asfaltic BA22.4 leg 50/70	lei/to	395.00	370.00	370.00	370.00	360.00	385.00	365.00	
11	Dressing	lei/to	335.00	325.00	325.00	325.00		325.00		
12	Bitum	lei/to	3,790.00	3,669.00	3,668.50	EXC	3,586.64	3,630.00	3,668.50	
13	Filter de calcar	lei/to	257.30	257.00	257.30	332.00	126.00	750.00	120.00	
14	Emulsie catonica	lei/kg	4.20	4.20	4.20	4.08	4.20	4.40	3.64	
15	Beton de ciment B150 - C8/10	lei/mc	425.00	409.00	409.15	389.67	424.00	390.00	355.00	
16	Beton de ciment B200 - C12/15	lei/mc	441.00	425.00	424.55	404.33	433.00	405.00	375.00	
17	Beton de ciment B250 C16 / 20	lei/mc	457.00	441.00	440.65	419.67	444.00	420.00	395.00	
18	Beton de ciment C20/25	lei/mc	473.00	455.00	455.35	433.67	451.00	435.00	415.00	
19	Beton de ciment B400 C25/30	lei/mc	499.00	475.00	475.30	452.67	463.00	460.00	435.00	
20	Beton de ciment B450 C30/37	lei/mc	508.00	491.00	491.40	468.00	479.00	470.00	455.00	
21	Mortar	lei/mc	452.00	419.00	418.95	399.00	452.00	415.00	330.00	
22	Ciment	lei/kg	0.84	0.70	0.70	0.87	0.88	0.88	0.74	
23	Liant hidrolic rutier (DOROPORT)	lei/to	630.00	630.00	630.00	600.00	600.00			
24	Disc armat diamantat	lei/buc.	966.00	1,072.00	1,072.34	1,021.17	974.79	1,097.44	991.60	
25	Scanduri/Grinzi/Dulapi/Manele	lei/mc	2,400.00	1,029.00	1,029.13	980.11	756.30	1,343.70	840.34	
26	Indicatoare:									
	Triunghiular-700mm	lei/buc.	134.00	113.00	112.70	107.33	122.00	105.00	95.00	
	Circular-600mm	lei/buc.	182.00	152.00	151.52	144.30	172.90	160.00	100.00	
	Patrat-600x600mm	lei/buc.	174.00	156.00	156.45	149.00	167.00	175.00	105.00	
	Patrat-650x650mm	lei/buc.		168.00	167.76	159.77	199.30	175.00	105.00	
	octogonal	lei/buc.	158.00	173.00	173.43	165.17	150.50	235.00	110.00	
	dreptunghiular (curba deosebit de periculoasa)	lei/buc.	374.00	315.00	315.35	300.33	356.00	225.00	320.00	
	set CF	lei/buc.	541.00	548.00	547.68	521.60	514.80	600.00	450.00	
	sageata mica	lei/buc.	274.00	185.00	185.36	176.54	234.30	148.44	146.88	
	sageata mare	lei/buc.	385.00	267.00	267.33	254.60	374.00	195.94	193.88	
	alte dimensiuni	lei/mp.	658.00	473.00	472.85	450.33	406.00	475.00	470.00	
	oglinzi rutiere-600 mm	lei/buc.	425.00	438.00	437.50	416.67	300.00	475.00	475.00	
	oglinzi rutiere-800 mm	lei/buc.	300.00	490.00	490.00	466.67	400.00	525.00	475.00	
27	Stalp indicatoare									
	metal	lei/buc.	140.00	149.00	148.75	141.67	180.00	130.00	115.00	
	beton	lei/buc.	100.00	95.00	95.20	90.67	70.00	92.00	110.00	
28	Borne kilometrice-PVC-incl teava de prindere in soclu beton	lei/buc.	368.00	469.00	469.00	446.67	250.00	520.00	570.00	
29	Borne hectometrice-PVC-incl teava de prindere in soclu beton	lei/buc.	134.00	140.00	140.00	133.33	70.00	160.00	170.00	
30	Otel beton (armatura)	lei/kg.	6.50	5.40	5.42	5.16	6.56	4.82	4.30	

		Pret mediu PROPUS DJCT 2024		Pret mediu	
Amestec sorturi 0/63	lei/to	29.00	lei/to	41.50	lei/mc
Piatra sparta 15/25;25/63;40/60	lei/to	35.00	lei/to	52.50	lei/mc
Piatra sparta 63/90	lei/to	35.00	lei/to	52.50	lei/mc
Savura 0/25, 0/16	lei/to	28.00	lei/to	44.80	lei/mc
Piatra bruta sortata	lei/to	23.00	lei/to	34.50	lei/mc
Nisip de concasa	lei/mc	43	lei/to	68.8	lei/mc

LISTA
cu preturi la principalele materiale, manopera, utilaje si transport utilizate pentru
lucrari de intretinere drumuri judetene in anul 2024

Nr. Crt.	Denumire	UM	PROPOUNERE 2024				Furnizor 1	Furnizor 2	Furnizor 3				
			2023	PRET FINAL 2024 ROTUNJIT	Pret mediu cu adaos 5%	Pret mediu unitar					DRUMURI JUDETENE	EKODEP	UCB Constructii Ecologice
			Pret unitar (fara TVA) lei/UM	Pret unitar (fara TVA) lei/UM	Pret unitar (fara TVA) lei/UM	Pret unitar (fara TVA) lei/UM					DRUMURI JUDETENE	ASFALT DOBROGEA	GETNIC CONSTRUCT
			2023	2024	2024	2024				PIATRA			
										MOZURA			
31	Tuburi din beton												
	DN400	lei/ml	308.00	603.00	603.23	574.51	1,000.00	230.00	493.52				
	DN600	lei/ml	422.00	881.00	881.49	839.51	1,400.00	340.00	778.53				
	DN800	lei/ml	633.00	1,285.00	1,285.74	1,224.51	2,200.00	400.00	1,073.54				
	DN1000	lei/ml	1,053.00	1,981.00	1,980.75	1,886.43	2,800.00	480.00	2,379.29				
32	Tuburi riflate												
	DN400	lei/ml	151.00	126.00	125.66	109.27	110.00	75.00	113.00				
	DN600	lei/ml	451.00	384.00	384.35	334.22	225.00	390.00	296.50				
	DN800	lei/ml	1,583.00	786.00	786.04	683.51	375.00	710.00	779.12				
	DN1200	lei/ml	3,295.00	1,582.00	1,582.24	1,375.86	985.00	1,240.00	1,527.34				
33	Parapet beton tip City bloc	lei/buc											
	element central (L=2m, l=0.44, h=0.5m)	lei/buc.	1,375.00	1,328.00	1,328.25	1,265.00	1,265.00						
	element de capat (L=1m, l=0.44, h=0.5m)	lei/buc.	604.00	538.00	538.13	512.50	550.00	475.00					
34	Elemente prefabricate												
	borduri mari	lei/ml	57.00	46.00	45.51	43.34	43.48	43.70	42.86				
	borduri mici	lei/ml	23.00	14.00	14.31	13.69	13.45	13.45	14.00				
	rigola carosabila	lei/buc.	115.00	121.00	121.47	115.69	100.84	126.89	119.33				
	placa rigola carosabila	lei/buc	73.00	75.00	75.29	71.71	82.15	69.75	63.03				
	dale prefabricate 50x50x6	lei/mp	69.00	68.00	68.21	64.96	58.79	73.95	62.15				
35	Parapet metalic												
	parapet N2	lei/ml	118.00	81.00	81.22	77.35	105.55	102.50	24.00				
	element de capat N2	lei/buc	200.00	141.00	141.06	134.34	191.02	170.00	42.00				
	parapet H2	lei/ml	252.00	140.00	140.36	133.67	191.02	172.00	38.00				
	element de capat H2	lei/buc	357.00	201.00	200.88	191.31	361.94	170.00	42.00				
36	Parapet pietonal/mana curenta	lei/ml	321.00	249.00	249.31	237.43	291.50	350.00	70.80				
	element de capat parapet pietonal/mana curenta	lei/buc	158.00	103.00	103.34	98.42	160.88	108.00	26.40				
37	Panou cofraj	lei/mp	200.00	119.00	119.13	135.01	107.55	105.88	191.60				
38	Decofrol	lei/kg	27.00	19.00	18.56	17.68	12.86		18.56				
39	Apa	lei/mc	7.20	7.70	7.71	7.34		7.34					
40	Yopsea marcaj rutier	lei/kg	19.00	19.00	19.46	18.53	19.90	15.89	19.80				
41	Microbile	lei/kg	12.00	12.00	12.35	11.76	12.60	8.60	14.08				
42	Diluant	lei/litru	29.00	19.00	19.37	18.44	26.08	10.65	18.60				
43	Panou de gard zincat bordurat 1200x2500 mm-grosime 4 mm	lei/buc	29.00	57.00	88.88	54.15	52.80	50.19	59.47				
44	Sirma neagra moale D=3 mm	lei/kg	8.94	5.90	5.94	5.66	5.46	5.04	6.47				
45	Plasa sudata dimensiune panou 2000x5000 mm D=4mm(100x100)	lei/kg	85.21	79.00	79.01	75.25	95.00	32.77	97.97				
47	Stalpi de ghidare lamele	lei/buc	49.55	63.00	62.96	59.95	84.03	53.81	42.02				
48	Geocompozit antiisura pentru armare asfalt, R 50/50 kN/m	lei/mp		5.20	5.18	4.99	4.65	6.21	3.94				
49	Geogrida biaxiala pentru armare terasament, R 50/50 kN/m	lei/mp		5.20	5.17	4.92	5.98	4.89	3.89				
B	Manopera												
1	Manopera	lei/ora	32.00	34.00	34.00	34.00		34.00					
C	Utilaje												
1	Autocisterna	lei/ora	165.00	165.00	165.00	165.00							
2	Autogreder	lei/ora	240.00	235.00	235.00	235.00							
3	Autogudromator	lei/ora	100.00	100.00	100.00	100.00							
4	Automacara	lei/ora	180.00	180.00	180.00	180.00							
5	Autoutilitara (LEA)	lei/ora	90.00	100.00	100.00	100.00							

LISTA
cu preturi la principalele materiale, manopera, utilaje si transport utilizate pentru
lucrari de intretinere drumuri judetene in anul 2024

Nr. Crt.	Denumire	UM	PROFUNERIE 2024				Furnizor 1	Furnizor 2	Furnizor 3	PIATRA
			2023	PREȚ FINAL 2024 ROTUNJIT	Preț mediu cu adanc 2%	Preț mediu unitar				
			Pret unitar (fara TVA) lei/UM 2023	Pret unitar (fara TVA) lei/UM 2024	Pret unitar (fara TVA) lei/UM 2024	Pret unitar (fara TVA) lei/UM 2024				
						DRUMURI JUDETENE	EKODEP	UCG Constructii Ecologice		
						DRUMURI JUDETENE	ASFALT DOBROGEA	GETNIC CONSTRUCT	MIXTURA	
6	Buldozer	lei/ora	275.00	275.00	275.00	275.00				
7	Cilindru compactor 2.5-4.5 to	lei/ora	90.00	85.00	85.00	85.00				
8	Cilindru compactor 10-18 to	lei/ora	165.00	160.00	160.00	160.00				
9	Excavator	lei/ora	275.00	270.00	270.00	270.00				
10	Freza asfalt	lei/ora	310.00	300.00	300.00	300.00				
11	Incarcator frontal	lei/ora	245.00	245.00	245.00	245.00				
12	Masina de taiat resturi	lei/ora	100.00	100.00	100.00	100.00				
13	Motopompa	lei/ora	65.00	65.00	65.00	65.00				
14	Placa compactoare	lei/ora	75.00	100.00	100.00	100.00				
15	Repartizator vibrofinisor asfalt	lei/ora	475.00	475.00	475.00	475.00				
16	Unimog cu cloaca pneumatic	lei/ora	190.00	190.00	190.00	190.00				
17	Unimog cu cositoare	lei/ora	190.00	190.00	190.00	190.00				
18	Unimog cu echipament rectificarea coroane arbori	lei/ora	190.00	190.00	190.00	190.00				
19	Unimog cu foarfeca talere lastrii	lei/ora	190.00	190.00	190.00	190.00				
20	Unimog cu perie mecanica	lei/ora	190.00	190.00	190.00	190.00				
21	Esalon consolidare strat fundatie	lei/ora	2,342.00	2,342.00	2,342.00	2,342.00				
22	Incarcator frontal cu distribuitor lateral agregate	lei/ora	420.00	420.00	420.00	420.00				
D	Transport									
1	Autobasculanta-local	lei/to km	0.96	0.96	0.96	0.86				
2	Autobasculanta	lei/to km	0.66	0.70	0.70	0.79				
3	Autobetoniera	lei/to km	1.60	1.60	1.60	1.60				
4	Autotrailer	lei/to km	0.86	0.85	0.85	0.85				
5	Cisterna	lei/to km	1.03	1.03	1.03	1.03				

LISTA
cu preturi la principalele materiale, manopera, utilaje si transport utilizate pentru
lucrari de intretinere drumuri judetene in anul 2024

Nr. Crt.	Denumire	UM	PROPUINERE 2024				Furnizor 1	Furnizor 2	Furnizor 3				
			2023	PRET FINAL 2024 ROTUNJIT	Preț mediu cu adaos 5%	Preț mediu unitar					DRUMURI JUDETENE	EKODEP	UCG Constructii Ecologice
			Pret unitar (fara TVA) lei/UM 2023	Pret unitar (fara TVA) lei/UM 2024	Pret unitar (fara TVA) lei/UM 2024	Pret unitar (fara TVA) lei/UM 2024					DRUMURI JUDETENE	ASFALT DOBROGEA	GETNIC CONSTRUCT
6	Buldozer	lei/ora	275.00	275.00	275.00	275.00				PIATRA			
7	Cilindru compactor 2.5-4.5 t	lei/ora	90.00	85.00	85.00	85.00							
8	Cilindru compactor 10-18 t	lei/ora	165.00	160.00	160.00	160.00							
9	Excavator	lei/ora	275.00	270.00	270.00	270.00							
10	Freza asfalt	lei/ora	310.00	300.00	300.00	300.00							
11	Incarcator frontal	lei/ora	245.00	245.00	245.00	245.00							
12	Masina de talat rosetari	lei/ora	100.00	100.00	100.00	100.00							
13	Motopompa	lei/ora	65.00	65.00	65.00	65.00							
14	Placa compactoare	lei/ora	75.00	100.00	100.00	100.00							
15	Repartizator vibrofinisor asfalt	lei/ora	475.00	475.00	475.00	475.00							
16	Unimog cu ciocan pneumatic	lei/ora	190.00	190.00	190.00	190.00							
17	Unimog cu costoare	lei/ora	190.00	190.00	190.00	190.00							
18	Unimog cu echipament rectificare coroane arbori	lei/ora	190.00	190.00	190.00	190.00							
19	Unimog cu foarfeca taiera lastris	lei/ora	190.00	190.00	190.00	190.00							
20	Unimog cu perie mecanica	lei/ora	190.00	190.00	190.00	190.00							
21	Esalon consolidare strat fundatie	lei/ora	2.342.00	2.342.00	2.342.00	2.342.00							
22	Incarcator frontal cu distribuitor lateral agregate	lei/ora	420.00	420.00	420.00	420.00							
D	Transport												
1	Autobasculanta-local	lei/to km	0.96	0.96	0.96	0.96							
2	Autobasculanta	lei/to km	0.66	0.70	0.70	0.70							
3	Autobetoniera	lei/to km	1.60	1.60	1.60	1.60							
4	Autotrailer	lei/to km	0.86	0.85	0.85	0.85							
5	Cisterna	lei/to km	1.03	1.03	1.03	1.03							

DRUMURI JUDEȚENE CONSTANȚA S.A.

DRUMURI JUDEȚENE CONSTANȚA S.A.	
Nr. INTRARE	3500
IEȘIRE	
Data	12.03.2024

Aprobat,
Director General,
Ing. Gabriel-Răzvan ZAGON



INFORMARE

privind aprobarea preturilor minime
practicate de catre DRUMURI JUDEȚENE CONSTANȚA S.A.A pentru tipurile de
mixtura asfaltica produsa in sectia Cuza-Voda - anul 2024

In urma analizei costurilor de productie ale mixturilor asfaltice preparate la statia din sectia Cuza-Voda pe anul 2023 s-a constatat necesitatea rectificarii preturilor acestora, datorita cresterii salariului minim pe economie in constructii, variatia pretului bitumului, a preturilor la energie electrica, gaz precum si actualizarea cu indicele inflatiei.

In urma calculului costurilor directe si de sectie de obtinere a mixturii asfaltice, tinand cont de cantitatea estimata de a se produce in anul 2024 - s-au stabilit preturile conform tabelului anexat.

Mentionam faptul ca preturile nu includ Cheltuieli Generale de Administrare, profit si TVA.

Avand in vedere cele prezentate mai sus propunem aprobarea noilor preturi anexate la prezenta.

Director Executiv Tehnic,
Ing. Lucian CIRJA

Director Executiv Economic
Ec. Petcu Monica -Mirela

Comp. Marketing Comercial
Ec. Gafita Catalin

Aprobat,
Director General
Ing. Gabriel-Bayvan ZAGON

Preturi minime Mixtura asfaltica sectia ~~Caza Voie~~

Nr. crt	Tip Mixtura asfaltica	Pret aprobat - 2023 (lei/to)	Propunere pret - 2024 (lei/to)
1	BA8 RUL 50/70	430,00	425,00
2	BA 16 RUL 50/70	425,00	420,00
3	BA 22,4 LEG 50/70	395,00	360,00
4	DRESSING	335,00	325,00

Nota: Preturile nu contin Cheltuieli Generale de Administrare, profit si TVA

Director executiv Tehnic
Ing. Lucian CIRJA

Director executiv Economic
Ec. Monica Mirela PETCU

Compartiment Marketing comercial
Ec. Gafita Catalin

1 W

PROPUNERE PRET 2024
BA 22,4 /31,5 LEG/RUL 50/70
SIST VERDE CHEIA

Nr. crt.	Denumire cost		UM	Cantitate	Valoare	Total
1	Utilaje	Statie asfalt	lei/t	1	61,04	61,04
		Incarcator hidraulic	lei/t	1	2,26	2,26
		Total	lei/t			63,30
2	Transport	Bitum	lei/t	0,05	0,00	0,00
		Filer	lei/t	0,04	0,00	0,00
		Criblura 0/4	lei/t	0,27	28,70	7,66
		Criblura 4/8	lei/t	0,18	28,70	5,20
		Criblura 8/16	lei/t	0,18	28,70	5,20
		Criblura 16/25	lei/t	0,29	28,70	8,21
		Abatere 5%	lei/t	0,05	28,70	1,31
		pierderi tehnologice 10%	lei/t	0,19	28,70	5,51
		Total	lei/t	1,00		
3	Materiale	Bitum	lei/t	0,05	3668,55	172,42
		Abatere 2%	lei/t	0,00	3668,55	3,45
		Filer	lei/t	0,04	257,30	9,81
		Abatere 1%	lei/t	0,00	257,30	0,10
		Criblura 0/4	lei/t	0,27	43,00	11,47
		Criblura 4/8	lei/t	0,18	47,00	8,51
		Criblura 8/16	lei/t	0,18	46,00	8,33
		Criblura 16/22,4	lei/t	0,29	38,00	10,86
		Abatere 5%	lei/t	0,05	42,82	1,96
		pierderi tehnologice 10%	lei/t	0,10	42,75	4,11
Total	lei/t	1,00			231,02	
4	Total cheltuieli directe		lei/t			327,40
5	Cheltuieli comune sectiei Cuza Voda 10%		lei/t			32,74
6	Total general		lei/t			360,14
7	Total general Rotunjit		lei/t			360,00

Notă: Prețurile nu includ COA, profit și TVA

Director Executiv Tehnic
ec. Catalin GAFITA

Director Executiv Economic
ec. Monica-Mirela PETCU

Comp. Marketing Comercial
ec. Catalin Gafita

PROPUNERE PRET 2024
DRESSING

Nr. crt.	Denumire cost		UM	Cantitate	Valoare	Total
1	Utilaje	Statie asfalt	lei/t	1	61,04	61,04
		Incarcator hidraulic	lei/t	1	2,26	2,26
		Total	lei/t			63,30
2	Transport	Bitum	lei/t	0,04	0,00	0,00
		Filer	lei/t	0,00	0,00	0,00
		Criblura 0/4	lei/t	0,96	28,70	27,55
		Criblura 4/8	lei/t	0,00	28,70	0,00
		Criblura 8/16	lei/t	0,00	28,70	0,00
		Abatere 5%	lei/t	0,05	28,70	1,38
		pierderi tehnologice	lei/t	0,20	28,70	5,79
		Total	lei/t	1,00		
3	Materiale	Bitum	lei/t	0,04	3.668,55	146,74
		Abatere 2%	lei/t	0,00	3.668,55	2,93
		Filer	lei/t	0,00	257,30	0,00
		Criblura 0/4	lei/t	0,96	43,00	41,28
		Criblura 4/8	lei/t	0,00	47,00	0,00
		Criblura 8/16	lei/t	0,00	46,00	0,00
		Abatere 5%	lei/t	0,05	43,00	2,06
		pierderi tehnologice 10%	lei/t	0,10	37,76	3,81
		Total	lei/t	1,00		
4	Total cheltuieli directe		lei/t			294,84
5	Cheltuieli comune sectiei 10%		lei/t			29,48
6	Total general		lei/t			324,33
7	TOTAL GENERAL ROTUNJIT		lei/t			325,00

Notă: Prețurile nu includ CGA, profit și TVA

Director Executiv Tehnic
ing. Lucian CIRJADirector Executiv Economic
ec. Monica-Mirela PETCUComp. Marketing Comercial
ec. Catalin Gafita

PROPUNERE PRET 2024
BA 16 RUL 50/70 -
SIST VERDE CHEIA

Nr. crt.	Denumire cost		UM	Cantitate	Valoare	Total
1	Utilaje	Statie asfalt	lei/t	1	61,04	61,04
		Incarcator hidraulic	lei/t	1	2,26	2,26
		Total	lei/t			63,30
2	Transport	Bitum	lei/t	0,06	0,00	0,00
		Filer	lei/t	0,08	0,00	0,00
		Criblura 0/4	lei/t	0,35	28,70	9,99
		Criblura 4/8	lei/t	0,24	28,70	6,75
		Criblura 8/16	lei/t	0,28	28,70	8,10
		abaterea 5%	lei/t	0,04	28,70	1,24
		pierderi tehnologice 10%	lei/t	0,18	28,70	5,22
		Total	lei/t	1,00		
3	Materiale	Bitum	lei/t	0,06	3.668,55	218,44
		abatere 2%	lei/t	0,00	3.668,55	4,33
		Filer	lei/t	0,08	257,30	19,37
		abatere 1%	lei/t	0,00	257,30	0,19
		Criblura 0/4	lei/t	0,35	43,00	14,97
		Criblura 4/8	lei/t	0,24	47,00	11,06
		Criblura 8/16	lei/t	0,28	46,00	12,99
		abaterea 5%	lei/t	0,04	45,07	1,95
		pierderi tehnologice 10%	lei/t	0,09	45,07	4,10
		Total	lei/t	1,00		
4	Total cheltuieli directe		lei/t			380,00
5	Cheltuieli comune sectiei Cuza Voda 10,00 %		lei/t			38,00
6	Total general		lei/t			418,00
7	TOTAL GENERAL ROTUNJIT		lei/t			420,00

Notă: Prețurile nu includ CGA, profit și TVA.

Director Executiv Tehnic
Ing. Lucian CIRJA

Director Executiv Economic
ec. Monica-Mirela PETCU

Comp. Marketing Comercial
ec. Catalin Gafita

PROPUNERE PRET 2024
BA 8 RUL 50/70
SIST VERDE CHEIA

Nr. crt.	Denumire cost		UM	Cantitate	Valoare	Total
1	Utilaje	Statie asfalt	lei/t	1	61,04	61,04
		Incarcator hidraulic	lei/t	1	2,26	2,26
		Total	lei/t			63,30
2	Transport	Bitum	lei/t	0,06	0,00	0,00
		Filer	lei/t	0,08	0,00	0,00
		Criblura 0/4	lei/t	0,43	28,70	6,52
		Criblura 4/8	lei/t	0,42	28,70	12,11
		Criblura 8/16	lei/t	0,00	28,70	0,00
		abaterea 5%	lei/t	0,04	28,70	1,22
		pierderi tehnologice 10%	lei/t	0,18	28,70	5,14
		Total	lei/t	1,00		
3	Materiale	Bitum	lei/t	0,06	3.668,55	227,45
		abatere 2%	lei/t	0,00	3.668,55	4,55
		Filer	lei/t	0,08	257,30	21,72
		abatere 1%	lei/t	0,00	257,30	0,22
		Criblura 0/4	lei/t	0,43	43,00	18,55
		Criblura 4/8	lei/t	0,42	47,00	19,84
		Criblura 8/16	lei/t	0,00	46,00	0,00
		abaterea 5%	lei/t	0,04	44,98	1,92
		pierderi tehnologice 10%	lei/t	0,09	44,98	4,03
		Total	lei/t	1,00		
4	Total cheltuieli directe		lei/t			386,58
5	Cheltuieli comune sectia Cuza Voda 10,00 %		lei/t			38,66
6	Total general		lei/t			425,24
	TOTAL GENERAL ROTUNJIT					425,00

Notă: Prețurile nu includ cheltuieli CGA profit și TVA

Director Executiv Tehnic
ing. Lucian CIRJA

Director Executiv Economic
ec. Monica-Mirela PETCU

Comp. Marketing Comercial
ec. Catalin Gafita

Încărcător hidraulic

Nr. crt	Denumire	UM	Cantitatea	Observații		
1	Costuri intretinere, combustibil, reparatii utilaj piese	lei/t	2,06	Cost 2023 = Wollia inv.6409+Lierbherr inv 6510	tabel contabilitate anexat	126.751,28 lei
2	Amortisment	lei/ora	0,00	Amortisment 2023		0,00 lei
	Total (cost 2023 +10%)	lei/t	2,26			

Statie asfalt

Nr. crt	Denumire	UM	Cantitatea	Observații		
1	Producție realizata 2022	t	61.579,81			
2	Costuri manoperă statie (sef statie, operator, muncitori, masinisti, cantaragiu, laborant, etc.)	lei/t	6,49	Cost 2023	comp. salarizare	399.624,00 lei
3	Costuri energie electrică	lei/t	19,58	Cost 2023	Cost 2023	803.821,32 lei
4	Costuri ENGIE(gaz)	lei/t	21,70	cost 2023	tabel contabilitate anexat	1.336.509,41 lei
5	reparatii, combustibil, piese, consumabile, mat. aux.	lei/t	1,36	Cost 2023	tabel contabilitate anexat	83.500,99 lei
6	Asigurare/taxe	lei/t	0,07	Cost 2023	tabel contabilitate anexat	4.533,00 lei
7	Mentenanța+certificare	lei/to	0,57	Cost 2023	tabel contabilitate anexat	35.216,84 lei
8	Amortisment statie asfalt si pod bascula	lei/t	5,71	Amortisment 2023	tabel contabilitate anexat	351.777,14 lei
	Total (cost 2023 +10%)	lei/t	61,04			

Cheltuieli transport

Nr. crt.	Denumire	km	tarif lei/to x km	cant (to)	Valoare lei/to	Observații
1	Transport cribluri Cheia-Cuza Voda-RAJDP	41	0,70		28,70	CUZA Vodă – Cheia
		41	0,7	25	28,7	

Director Executiv Tehnic
Ing. Lucia CIRJA

Director Executiv Economic
ec. Monica-Mirela PETCU

Comp. Marketing Comercial
ec. Catalin Gafita

PROPUNERE PRET 2024
BA 8 RUL 50/70
SIST VERDE CHEIA

Nr. crt.	Denumire cost		UM	Cantitate	Valoare	Total
1	Utilaje	Statie asfalt	lei/t	1	61,04	61,04
		Incarcator hidraulic	lei/t	1	2,26	2,26
		Total	lei/t		63,30	63,30
2	Transport	Bitum	lei/t	0,06	0,00	0,00
		Filer	lei/t	0,08	0,00	0,00
		Criblura 0/4	lei/t	0,43	28,70	6,52
		Criblura 4/8	lei/t	0,42	28,70	12,11
		Criblura 8/16	lei/t	0,00	28,70	0,00
		abaterea 5%	lei/t	0,04	28,70	1,22
		pierderi tehnologice 10%	lei/t	0,18	28,70	5,14
Total	lei/t	1,00		25,00		
3	Materiale	Bitum	lei/t	0,06	3.668,55	227,45
		abatere 2%	lei/t	0,00	3.668,55	4,55
		Filer	lei/t	0,08	257,30	21,72
		abatere 1%	lei/t	0,00	257,30	0,22
		Criblura 0/4	lei/t	0,43	43,16	18,62
		Criblura 4/8	lei/t	0,42	47,20	19,92
		Criblura 8/16	lei/t	0,00	45,87	0,00
		abaterea 5%	lei/t	0,04	45,16	1,93
		pierderi tehnologice 10%	lei/t	0,09	45,16	4,05
Total	lei/t	1,00		298,46		
4	Total cheltuieli directe		lei/t			386,76
5	Cheltuieli comune sectia Cuza Voda 10,00 %		lei/t			38,68
6	Total general		lei/t			425,44
	TOTAL GENERAL ROTUNJIT					425,00

Notă: Prețurile nu includ cheltuieli CGA profit și TVA

Director Executiv Tehnic
ec. Catalin Gafita

Director Executiv Economic
ec. Monica-Mirela PETCU

Comp. Marketing Comercial
ec. Catalin Gafita

11

PROPUNERE PRET 2024
BA 22,4 /31,5 LEG/RUL 50/70
SIST VERDE CHEIA

Nr. crt.	Denumire cost		UM	Cantitate	Valoare	Total
1	Utilaje	Statie asfalt	lei/t	1	61,04	61,04
		Incarcator hidraulic	lei/t	1	2,26	2,26
		Total	lei/t			63,30
2	Transport	Bitum	lei/t	0,05	0,00	0,00
		Filer	lei/t	0,04	0,00	0,00
		Criblura 0/4	lei/t	0,27	28,70	7,69
		Criblura 4/8	lei/t	0,18	28,70	5,20
		Criblura 8/16	lei/t	0,18	28,70	5,20
		Criblura 16/25	lei/t	0,29	28,70	8,21
		Abatere 5%	lei/t	0,05	28,70	1,31
		pierderi tehnologice 10%	lei/t	0,19	28,70	5,51
		Total	lei/t	1,00		
3	Materiale	Bitum	lei/t	0,05	3668,55	172,42
		Abatere 2%	lei/t	0,00	3668,55	3,45
		Filer	lei/t	0,04	257,30	9,81
		Abatere 1%	lei/t	0,00	257,30	0,10
		Criblura 0/4	lei/t	0,27	43,16	11,52
		Criblura 4/8	lei/t	0,18	47,20	8,55
		Criblura 8/16	lei/t	0,18	45,87	8,31
		Criblura 16/22,4	lei/t	0,29	37,73	10,79
		Abatere 5%	lei/t	0,05	42,80	1,96
		pierderi tehnologice 10%	lei/t	0,10	42,66	4,10
Total	lei/t	1,00			230,99	
4	Total cheltuieli directe		lei/t			327,37
5	Cheltuieli comune sectiei Cuza Voda 10%		lei/t			32,74
6	Total general		lei/t			360,11
7	Total general Rotunjit		lei/t			360,00

Notă: Prețurile nu includ CGA, profit și TVA

Director Executiv Tehnic
ing. Lucian CIRJA

Director Executiv Economic
ec. Monica-Mirela PETCU

Comp. Marketing Comercial
ec. Catalin Safita

PROPUNERE PRET 2024
BA 16 RUL 50/70 -
SIST VERDE CHEIA

Nr. crt.	Denumire cost		UM	Cantitate	Valoare	Total
1	Utilaje	Statie asfalt	lei/t	1	61,04	61,04
		Incarcator hidraulic	lei/t	1	2,26	2,26
		Total	lei/t			63,30
2	Transport	Bitum	lei/t	0,06	0,00	0,00
		Filer	lei/t	0,08	0,00	0,00
		Criblura 0/4	lei/t	0,35	28,70	9,99
		Criblura 4/8	lei/t	0,24	28,70	6,75
		Criblura 8/16	lei/t	0,28	28,70	8,10
		abaterea 5%	lei/t	0,04	28,70	1,24
		pierderi tehnologice 10%	lei/t	0,18	28,70	5,22
		Total	lei/t	1,00		
3	Materiale	Bitum	lei/t	0,06	3.668,55	216,44
		abatere 2%	lei/t	0,00	3.668,55	4,33
		Filer	lei/t	0,08	257,30	19,37
		abatere 1%	lei/t	0,00	257,30	0,19
		Criblura 0/4	lei/t	0,35	43,16	15,03
		Criblura 4/8	lei/t	0,24	47,20	11,10
		Criblura 8/16	lei/t	0,28	45,87	12,95
		abaterea 5%	lei/t	0,04	45,14	1,95
		pierderi tehnologice 10%	lei/t	0,09	45,14	4,10
		Total	lei/t	1,00		
4	Total cheltuieli directe		lei/t			380,08
5	Cheltuieli comune sectiei Cuza Voda 10,00 %		lei/t			38,01
6	Total general		lei/t			418,09
7	TOTAL GENERAL ROTUNJIT		lei/t			420,00

Notă: Prețurile nu includ CGA, profit și TVA

Director Executiv Tehnic
ing. Lucian CIRJA

Director Executiv Economic
ec. Monica-Mirela PETCU

Comp. Marketing Comercial
ec. Catalin Gafita

11

PROPUNERE PRET 2024
DRESSING

Nr. crt.	Denumire cost		UM	Cantitate	Valoare	Total
1	Utilaje	Statie asfalt	lei/t	1	61,04	61,04
		Incarcator hidraulic	lei/t	1	2,26	2,26
		Total	lei/t		63,30	63,30
2	Transport	Bitum	lei/t	0,04	0,00	0,00
		Filer	lei/t	0,00	0,00	0,00
		Criblura 0/4	lei/t	0,96	28,70	27,55
		Criblura 4/8	lei/t	0,00	28,70	0,00
		Criblura 8/16	lei/t	0,00	28,70	0,00
		Abatere 5%	lei/t	0,05	28,70	1,38
		pierderi tehnologice	lei/t	0,20	28,70	5,79
		Total	lei/t	1,00		34,72
3	Materiale	Bitum	lei/t	0,04	3.668,55	146,74
		Abatere 2%	lei/t	0,00	3.668,55	2,93
		Filer	lei/t	0,00	257,30	0,00
		Criblura 0/4	lei/t	0,96	43,16	41,43
		Criblura 4/8	lei/t	0,00	47,20	0,00
		Criblura 8/16	lei/t	0,00	45,87	0,00
		Abatere 5%	lei/t	0,05	43,16	2,07
		pierderi tehnologice 10%	lei/t	0,10	37,76	3,81
		Total	lei/t	1,00		196,99
4	Total cheltuieli directe		lei/t			295,00
5	Cheltuieli comune sectiei 10%		lei/t			29,50
6	Total general		lei/t			324,50
7	TOTAL GENERAL ROTUNJIT		lei/t			325,00

Notă: Prețurile nu includ CGA, profit și TVA

Director Executiv Tehnic
ing. Lucian DIRJADirector Executiv Economic
ec. Monica-Mirela PETCUComp. Marketing Comercial
ec. Catalin Safita

DRUMURI JUDEȚENE CONSTANȚA S.A.

DRUMURI JUDEȚENE CONSTANȚA S.A.	
Nr. INTRARE	3489
IEȘIRE	
Data	12.03.2024

Aprobat,
Director General,
Ing. Gabriel Băzvan ZAGON



INFORMARE

privind aprobarea preturilor minime
practice de catre DRUMURI JUDEȚENE CONSTANȚA S.A. in carierele proprii
pentru anul 2024

In urma analizei post-calcul a costurilor de productie - prelucrare piatra in carierele Cheia, Dumbraveni, Sipote pe anul 2023 s-a constatat necesitatea rectificarii preturilor acestora datorita cresterii salariului minim in constructii, a energiei electrice, a combustibilului si ajustarea cu indicele de inflatie.

Totodata in cariera Garlita s-a luat ca baza de stabilire a preturilor o estimare a productiei de piatra pe anul 2024 de 45.000 to.

In urma acestor calcule si a analizei economico - financiara s-au stabilit preturile de cost la sorturile de piatra care au fost produse in anul 2023 conform tabelului anexat.

Se propune ca preturile sorturilor de piatra ramase pe stoc din productia anterioara in care marfa a fost declassata, sa ramana la cele stabilite la acea data/ sau la pretul istoric.

Mentionam faptul ca preturile nu includ Cheltuieli Generale de Administrare, profit si TVA.

Avand in vedere cele prezentate mai sus propunem aprobarea noilor preturi anexate la prezenta.

Director Executiv Tehnic,
Ec. Monica Gîrba

Director Executiv Economic
Ec. Petcu Monica -Mirela

Comp. Marketing Comercial
Ec. Galita Catalin/

Aprobat,
Director General
Ing. ~~C. PETCU~~

Preturi minime piatra sparta si cribluri cariera Chela

Nr. crt	Sort	Preturi aprobate- 2023(lei/to)	Propunere preturi 2024 (lei/to)
1	Piatra bruta	6,15	9,50
2	piatra sparta 0/63 mm	30,45	28,70
3	piatra sparta 63/90 mm	30,52	28,76
4	piatra sparta 25/63 mm	0,00	28,76
5	nisip concasaj 0/4 mm	40,56	43,16
6	criblura 4/8 mm	44,36	47,20
7	criblura 8/16 mm	43,11	45,87
8	criblura 16/22,4 mm	35,49	37,76
9	piatra sparta 70/x	28,50	26,86
10	savura 0/16	marfa declassata	6,38
11	split 0/4 mm	0,63	0,67

Preturi minime piatra sparta cariera Garlita

Nr. crt	Sort	Preturi aprobate- 2023 (lei/to)	Propunere preturi 2024 (lei/to)
1	Piatra bruta	7,16	7,70
2	piatra sparta 0/25	0	23,46
3	Piatra sparta 0/63 mm	29,28	31,98
4	piatra sparta 25/63	0	37,50
5	Piatra sparta 63/90 mm	33,65	36,76

Nota: Preturile nu contin Cheltuieli Generale de Administrare, profit si TVA

Director executiv Tehnic
Ing. Lucian CIRJA

Director executiv Economic
Ec. Monica Mirela PETCU

Compartiment Marketing comercial
Ec. ~~G. Catalin~~

1/11

Aprobat,
 Director General
 Ing. Gabriel ~~Popescu~~ ZAGON



Preturi minime piatra sparta cariera Dumbaveni

Nr. crt	Sort	Preturi aprobate- 2023 (lei/to)	Propunere preturi 2024 (lei/to)
1	Piatra bruta	6,93	4,82
2	Piatra sparta 0/25 mm	31,31	33,08
3	savura 0/25 mm	marfa declasata	9,19
4	0/25 Oprea	pret istoric	6,45
5	Piatra sparta 0/63 mm	23,37	24,69
6	Piatra sparta 25/63 mm	39,49	41,73
7	Piatra sparta 63/90 mm	37,85	39,99

Preturi minime piatra sparta cariera Sipote

Nr. crt	Sort	Preturi aprobate- 2023 (lei/to)	Propunere preturi 2024 (lei/to)
1	Piatra bruta	7,61	8,82
2	piatra sparta 0/63 mm	24,32	28,93
3	piatra sparta 63/90 mm	27,96	33,26
4	piatra sparta 25/63 mm	0	33,26
5	Piatra sparta 90/120 mm	26,74	31,81
6	steril	0,00	8,82
7	sort 0/25	marfa declasata	6,69

Nota: Preturile nu contin Cheltuieli Generale de Administrare, profit si TVA

Director executiv Tehnic
 Ing. Lucia CIRJA

Director executiv Economic
 Ec. Monica Mirela PETCU

Compartiment Marketing comercial
 Ec. Gafita Catalin

Aprobat,
 Director General
 Ing. Gabriel Vasile ZAGON

Preturi medii de productie piatra 2024



Nr. crt	Sort piatra	Pret mediu aprobat 2023 lei/to	Pret mediu piatra 2024 lei/to	Propunere pret rotunjit 2024 lei/to
1	0-25	26,00	28,27	28,00
2	0-63	28,00	28,57	29,00
3	25-63	33,00	35,31	35,00
4	63-90	33,00	35,12	35,00
5	piatra bruta	22,00	23,00	23,00

Preturi productie cribluri 2024

Nr. crt	Sort criblura	Pret rotunjit aprobat 2023 lei/to	Pret cribluri 2024 lei/to	Propunere pret rotunjit 2024 lei/to
1	nisip c. 0/4	41,00	43,16	43,00
2	4-8	45,00	47,20	47,00
3	8-16	44,00	45,87	46,00
4	16-22,4	37,00	37,76	38,00

Director executiv Tehnic
 Ing. Lucian CIRJA

Director executiv Economic
 Ec. Monica Mirela PETCU

Comp. Marketing comercial
 Ec. Gafit Catalin

Cost piatra bruta sortata 2024

Nr. Crt	Denumire	
1	Buldoexcavator - lei/ora *1/2	100,00
2	Manopera 1 salariat - lei/ora	34,00
3	Total manopera - lei/ora (1 + 2)	134,00
4	Cantitate p.bruta sortata manual - to/ora	10,00
5	Cost sortat piatra bruta/ora - lei/to (3/4)	13,40
6	Pret mediu piatra bruta lei/to	7,71
7	Total cost piatra bruta sortata (5 + 6)	21,11
8	chelt sectie 10%	2,11
9	Cost rotunjit piatra bruta sortata (lei/to)	23,00

Director Executiv Tehnic
Ing. Lucian CIRJA

Director executiv Economic
Ec. Monica Mirela PETCU

Compartiment Marketing comercial
Ec. Gafita Catalin

Post calcul pret Cheia 2023
 productie martie-noiembrie

Gestura	9
---------	---

structura de productie	cantitati obtinute	%	cost sectie
piatra bruta decroata-Total	42.924,00	36,83	86.115,02
sort obtinut-Total	73.608,10	63,17	147.674,11
Total productie	116.532,10	100,00	233.789,13

CALCUL PRET PIATRA BRUTA

Tip cheltuieli	Cantitate decroata(ton)	Valoare (lei)	PU (lei/ton)
piatra bruta decroata Total	42.924,00		
ferare darboare		98.584,68	
decoarta proprie			
Total cost direct	42.924,00	98.584,68	2,30
masuratori topo		5.625,00	
Redevanta miniera		18.583,57	
redoventa Gradina 2,3 %		343.008,09	
redoventa CIC		32.521,24	
biodiversitate		3.800,00	4,52
tx. Exploatare licenta, permis		19.072,40	
taxe cariera (autorizare ANACI)		373,60	
Total cost indirect		222.983,90	5,19
cost de sectie		86.115,02	2,01
Cost complet	42.924,00	407.683,60	9,50

RECAPITULATIE COST SECTIE

Postcalcul materiale	13.329,12
lemn incalzire	4.170,00
birotica	115,94
pret amonci (ob inventar)	4.803,59
alte articole aux	4.239,59
Alte cheltuieli indirecte sectie	220.460,01
Salarii indirecte (sal-tichete+prime CA)	62.302,00
impozite locale	3.798,00
telefonie	450,00
en. electrica	
apa +chirie doctor	1.584,18
paia	118.324,08
chelt cu mediu (salubritate, taxe mediu, risc)	3.035,67
alte chelt. (post trafo)	12.783,05
amortizari	18.342,77
reparatii (revizii trafo, transp Finrec)	
TOTAL sectie	233.789,13

CALCUL PREȚ SORTURI (utilaje Corlero, 1107, 1080 și cior 640,542) x 60%

tip cheltuieli	cantitate prelucrata(to)	Valoare(lei)	PU(lei/to)
plata bruta	42.924,00	497.683,60	9,50
70 x	588,00	16.758,00	28,5
p bruta din stoc	3.073,88	22.000,98	7,16
Materii prime alimentare conc.	48.585,88	446.480,50	9,58
utilaje proprii + 60% inc frontul inclusiv manopera		497.516,09	
auto propriu 60% inclusiv manopera		70.921,20	
manopera sortari (c)		204.341,00	
en. electrica			
Total cost direct		776.878,29	16,68
certificari 1/2			
redov Gradina sortari			
impoz. Expl 0,5%			
chiri			
tr mediu		100,00	
Total cost indirect		100,00	0,00
cost actiie sortari 60%		88.604,46	1,90
cost complet	48.585,88	1.812.033,34	28,16
Total productie	69.509,88	1.719.716,94	

Denumire sort	Procent productie sort	pret aprobat 2023	propozitie pret(fora TVA, CGA si profit)	crestere de pret %
0/63	50,00	30,45	28,70	-5,75%
63/90	20,00	30,33	28,76	-5,75%
70 x	30,00	28,5	26,86	-5,75%
	100			

0,84
1.434,91
575,28
805,81
2.816,00

CALCUL PREȚ SORTURI II (Granulator LH320)+40%

tip cheltuieli	cantitate prelucrata(ton)	Valoarea(lei)	PU(lei/ton)
0/63	20.649,00	592.588,08	28,70
Materii prime	20.649,00	592.588,08	28,70
utilaj propriu LH320+((raba+cost)*40%)Inclusiv manopera		215.150,00	
en. electrica		182.474,05	
Total cost direct		215.150,00	10,42
Total cost indirect		0,00	
cost sectie sorturi 40%		59.069,64	
cost complet		868.807,73	41,98

Denumire sort	Procent productie sort	pret aprobat 2023	propunere pret (fara TVA, CGA SI profit)	crestare de pret %
0/4	25,00	40,58	43,16	6,40%
4/8	20,00	44,30	47,20	6,40%
8/16	35,00	43,11	45,87	6,40%
16/22,4	15,00	35,49	37,76	6,40%
sp/0/4	6,00	0,85	0,87	6,40%
	100,00			

1,06
1.078,88
943,97
1.605,39
566,41
3,35
4196,00

Recapitulatie pretului post calcul

Denumire sort	Pret post calcul 2023 (lei/ton)	Pret aprobat 2023 (lei/ton)
piatra bruta	6,50	6,15
0/63	28,70	30,45
63/90	28,76	30,52
70 x	28,86	28,5
0/4	43,16	40,56
4/8	47,20	44,36
8/16	45,87	43,11
16/22,4	37,76	35,49
sp/0/4	0,87	0,83

Director Executiv Economic
Ec. Mirela - Monica PETCU

Comp. Marketing comercial
Ec. Catalin GABITA

Post calcul pret DUMBRAVENI 2023
 productie piatra/ sorturi aprilie - septembrie

Gastiere	6
----------	---

structura de productie	cantitati obtinute	%	cost sectie
piatra bruta derocata-Total	35.266,00	44,83	83.764,05
sort obtinut-Total	43.301,66	55,11	102.350,41
Total productie	78.567,66	100,00	186.114,46

CALCUL PRET PIATRA BRUTA

Tip cheltuiala	Cantitate derocata(ton)	Valoare (lei)	PU (lei/ton)
piatra bruta derocata-Total	35.266,00		
forare derocare			
decapata proprie			
Total cost direct	35.266,00	0,00	0,00
Redevinta AFP		15.448,10	
redovinta DUMBRAVENI		34.353,24	
redovinta CIC		26.718,19	
serv mediu		667,33	
Iti. Exploatare licente, permis, INCERTRANS		7.490,96	
taxe cariera(autorizare ADADL)		1.005,30	
Total cost indirect		85.284,12	2,45
cost de sectie		83.764,05	2,38
Cost complet	35.266,00	170.048,17	4,82

RECAPITULATIE COSTI SECTIE	
Postcalcul materiale	4.796,46
lemn incalzire	1.753,10
birotica,antidot, tabla , suruburi	1.645,87
prof ruzniti(job inventar)	1.387,40
alte articole asa	
Alte cheltuieli indirecte sectie	181.818,00
Salarii indirecte(sal ruznichte+primi-CA)	85.379,00
impozite locale+chiri taxen	
telefonie	529,58
en. electrica	
apa calda dozator	540,00
paza	86.026,33
chelt cu merlu(salubritate, taxe mediu, risc)	722,29
alte chelt. (VW Caddy)	
siesapeetre+antiderapant	
amortizari sectie	2.525,41
reparatii(revizie trafo, transp)	6.307,45
TOTAL sectie	186.614,46

CALCUL PREȚ SORTURI

tip cheltuieli	cantitatea prelucrata(ton)	Valoarea(lei)	PU(lei/ton)
piatra bruta din productie	35.266,00	170.048,17	4,82
piatra bruta din stoc	7.889,62	51.289,07	6,53
		0,00	
Materii prime a liventare conc.	42.955,62	223.337,24	5,20
utilaj propriu		119.756,61	
auto propriu		34.387,99	
utilaje si auto terți		452.782,00	
manopera proprie		284.545,00	
energie electrica/		39.752,00	
Total cost direct		941.223,69	21,91
impoz. Expl.0,5%		3.406,90	
amortizari utilaje		53.726,46	
redev 2%		4.887,86	
Total cost indirect		62.021,22	1,44
cost sedie		102.850,41	2,39
cost complet	42.955,62	1.329.432,47	30,35
Total productie	78.221,62	1.499.480,64	

Denumire sort	Procent productie sort	pret aprobat 2023	propunere pret(fara TVA, , CGA si profit)	crestere de pret %
0/63	30,00	23,37	24,69	5,66%
25/63	20,00	39,49	41,73	5,66%
63/90	38,00	37,85	39,99	5,66%
0/25	12,00	31,31	33,08	5,66%

100

1,06
740,78
834,50
1.519,71
396,99
3.095,00

Recapitulatie preturi post calcul

Denumire sort	Pret post calcul 2023 (lei/ton)	Pret aprobat 2023 (lei/ton)
piatra bruta	4,82	6,33
0/63	24,69	28,37
25/63	41,73	39,49
63/90	39,99	37,85
0/25	33,08	31,31

Director Executiv Economic
Ec. Mihaela - Moelca PETCU

Comp. Marketing comercial
Ec. Catalin GABITA

Post calcul pret SIPOTE 2023
aprilie-noiembrie 2023

Gestiune 14

structura de productie	cantitati obtinute	%	cost sectie
piatra bruta derocata-Total	98.298,86	71,89	165.247,56
sorti obtinuti-Total	38.433,86	28,11	64.630,12
Total productie	136.732,72	100,00	229.857,68

CALCUL PRET PIATRA BRUTA

Tip cheltuiela	Cantitate derocata(ton)	Valoare (lei)	PU (lei/ton)
piatra bruta derocata Total	98.298,86		
locare derocare		286.038,16	
recuperate teriti		81.790,00	
Total cost direct	98.298,86	367.828,16	3,74
masuratori topu		5.625,00	
Redeventa mătiera AFP		43.610,92	
redeventa DGE/EN		172.968,96	
redeventa CIC		76.939,10	
biodiversitate			
serv mediu		1.200,00	
utilizari teriti		31.215,00	
bc. Exploatare licentie, permis		1.212,00	
taxe cariera(autorizari/ABADL)		1.064,00	
Total cost indirect		334.215,98	3,40
cost de sectie		165.247,56	1,64
Cost complet	98.298,86	867.293,70	8,82

RECAPITULATIE COST SECTIE

Postcalcul materiale	9.225,38
benzi incalzire	2.858,84
prot. muncii(ob inventar)	1.490,70
alte articole sau	2.836,04
Alte cheltuieli indirecte sectie	220.632,30
Taxa indirecte(cal+lichitate+prima+CAF)	76.499,00
impozite locale+chiră teren	6.772,09
telefonie	435,88
en. electrica	7.789,70
apo	1.026,40
para	106.758,96
chelt cu mediu(salubritate, taxe mediu, vidajare)	6.519,75
amortizari	10.830,63
TOTAL sectie	229.857,68

CALCUL PREȚ SORTURI

tip cheltuieli	cantitate prelucrata(ton)	Valoare(lei)	PU(lei/ton)
piatra bruta din productie	42.949,72	378.945,75	8,82
piatra bruta din stoc		0,00	0
Materii prime alimentare conc.	42.949,72	378.945,75	8,82
utilaj propriu+salarii (conc+pen+wofo+pod+bascula)		239.934,19	
auto propriu+salarii		88.433,80	
utilaje si auto terti		314.967,00	
salarii directe sorturi		196.382,00	
Total cost direct		839.717,08	19,55
certificari incertitudine+zona teh+doc teh		7.000,02	
impoz. Explo.0,5%		10.463,06	
chiria PF		1.600,00	
ta mediu			
Total cost indirect		21.072,08	0,49
cost sectie		64.618,12	1,50
cost complet	42.949,72	1.304.345,04	30,37
Total productie	141.248,58	2.171.636,73	

Denumire sort	Procent productie sort	pret aprobat 2023	presupunere pret(fara TVA, CGA si profit)	crestere de pret %
0/53	60,00	24,32	28,93	18,95%
63/90	20,00	27,95	33,26	18,95%
90/120	20,00	26,74	31,81	18,95%
	100			

1,19
1.735,70
605,16
636,14
5.037,00

Recapitulatie preturi post calcul

Denumire sort	Pret post calcul 2023 (lei/ton)	Pret aprobat 2023 (lei/ton)
piatra bruta	8,82	7,61
0/53	28,93	24,32
63/90	33,26	27,95
90/120	31,81	26,74

Director Executiv Economic
Ec. Mirola - Monica PETCU

Comp. Marketing comercial
Ec. Catalin GARITA

Calcula costuri directe estimat la sorturi obtinute in cariera Garlita
cu utilaje inchiriate 2024

1. Volumul productiei			
a	Capacitate de productie concasor (to/h)		50
b	Timp efectiv de lucru (h/zi)		7
c	Timp efectiv de lucru (luni)		8
d	Zile de lucru (zile/luna)		17
	Productie neta (%)		95%
	Coefficient de pierderi (%)		5%

Productie bruta (to)	$(a*b*c*d)$		47.600
Denumire sort		% productie	0
Pierdere		5%	2.380
Productie neta (to)	$(B-Pierderi)$	5,00%	45.220

2. Utilaje

Inchiriat

Excavator

a	Timp efectiv de lucru (h/zi)	buc	1
b	Timp stationare (h/zi)		6
c	Zile de lucru (zile/luna)		2
d	Timp total (luni)		17
e	Tarif activ (lei/ora)		8
f	Tarif in asteptare (lei/ora)		265
	Cost activ	$(a*c*d*e)$	216.240
	Cost in asteptare	$(b*c*d*f)$	8.160
A	Cost total excavator (lei)		224.400

Buldoexcavator cu picon

a	Timp efectiv de lucru (h/zi)		1
b	Timp stationare (h/zi)		3
c	Zile de lucru (zile/luna)	buc	5
d	Timp total (luni)		17
e	Tarif activ (lei/ora)		8
f	Tarif in asteptare (lei/ora)		200
	Cost activ	$(a*c*d*e)$	81.600
	Cost in asteptare	$(b*c*d*f)$	20.400
B	Cost total buldoexcavator cu picon (lei)		102.000

Autobasculanta

a	Timp efectiv de lucru (h/zi)	buc	2
b	Timp stationare (h/zi)		6
c	Zile de lucru (zile/luna)		2
d	Timp total (luni)		17
e	Tarif activ (lei/ora)		8
f	Tarif in asteptare (lei/ora)		140
	Cost activ	$(a*c*d*e)$	114.240
	Cost in asteptare	$(b*c*d*f)$	8.160
	Cost total autobasculanta (lei)	$[(g+h)*x]$	244.800

Incarcator Frontal

buc

1

a	Timp efectiv de lucru (h/zi)		6
a	Timp stationare (h/zi)		2
b	Zile de lucru (zile/luna)		17
c	Timp total (luni)		8
d	Tarif activ (lei/ora)		275
e	Tarif in asteptare (lei/ora)		30
A	Cost activ	$(a*c*d*e)$	224.400
	Cost in asteptare	$(b*c*d*f)$	8.160
D	Cost total incarcator frontal (lei)	$[(g+h)*x]$	232.560

TOTAL COST INCHIRIATI

A+B+C+D

803.760

Generator

a	Timp efectiv de lucru (h/zi)		7
b	Zile de lucru (zile/luna)		17
c	Timp total (luni)		8
d	Consum de motorina (l/h)		14,61
e	Pret motorina (lei/l)		6,5
B	Cost Generator (lei)	$(a*b*c*d*e)$	90.407

Buldozer

a	Timp efectiv de lucru (h/zi)		0
b	Zile de lucru (zile/luna)		0
c	Timp total (luni)		0
d	Consum de motorina (l/h)		11,8
e	Pret motorina (lei/l)		0
C	Cost Buldozer (lei)	$(a*b*c*d*e)$	0

Total cost utilaje proprii

90.407

Costuri totale utilaje (lei)

(inchiriat+proprii)

894.167

3. Salarii

a	Cheltulele medii lunare cu salariu (lei) $(5*30,32+50,78+33,73)*168$		39.666
b	Timp total (luni)		8
	Cost cu salarii (lei)	$(a*b)$	317.332

4. estimare 2024**Costuri cu reparatii (lei)**

25.000,00

5. Incertrans, impoz, taxe estimare

7.500,00

Paza 13000x8luni

104.000,00

6. Total costuri productie

(utilaj+manopera+ SAL indirecte)

1.347.998,52

PRET MEDIU PIATRA SPARTA

29,81

COST PIATRA BRUTA (redeventa=4,5 lei/to, forare derocare=2,5 lei/to x1,1)

7,70

COST SECTIE(10%)

2,98

TOTAL PRET MEDIU ESTIMAT piatra sparta (lei/to)

32,79

Denumire sort	Procent productie sort	pret aprobat	propunere pret(fara TVA, CGA si profit)	crestere de pret %
0/63	35,00	29,28	31,98	9,23%
63/90	34,00	33,65	36,76	9,23%
0/25	18,00	21,48	23,46	9,23%
15/63	13,00	34,33	37,50	9,23%

1,09

1.119,42

1.249,74

422,34

487,50

100

8.279,00

Recapitulatie preturi

Denumire sort	Pret aprobat (lei/to)	Pret propus 2024 (lei/to)
piatra bruta	7,16	7,70
0/63	29,28	31,98
63/90	33,65	36,76
0/25	21,48	23,46
25/63	34,33	37,50

Intocmit
Gafita Catalin /

Director executiv economic
Ec. Petcu Monica-Mirela

A	Date generale (TARIF)	UM	Valoare
1	Amortisment oră	lei/h	0,00
2	Cheltuieli pt reparații planificate si accidentale	lei/h	70,00
3	Valoare carburant	lei	39,00
	Consum normal combustibil	l/h	6,00
	Preț litru carburant	lei/l	6,50
4	Cheltuieli cu lubrifiant	lei/h	4,19
	* consum ulei motor M40	l/h	0,06
	* consum ulei transmisie 80W90	l/h	0,12
	* consum ulei hidraulic H46	l/h	0,01
	Preț ulei motor sintetic	lei/l	9,62
	* valoare ulei motor sintetic	lei	0,62
	Preț ulei transmisie sintetic	lei/l	28,75
	* valoare ulei transmisie sintetic	lei	3,45
	Preț ulei hidraulic	lei/l	10,75
	* valoare ulei hidraulic	lei	0,13
5	Cheltuieli anvelope 1200R20	lei/h	1,79
	* număr buc Fata	buc	2,00
	numar buc. Spate	buc	4,00
	* preț buc Fata	lei	894,60
	*preț buc Spate	lei	894,60
	* ore normate	h	3.000,00
6	Cheltuieli cu acumulatorii 150 Ah	lei/h	0,84
	* număr buc	buc	2,00
	* preț buc	lei	505,00
	* ore normate	h	1.200,00
7	Impozite și asigurări	lei/h	9,66
8	TOTAL: T1+T2+T3+T4+T5+T6+T7	lei/h	125,49
9	Cheltuieli cu salarizarea	lei/h	33,00
10	TOTAL: T8 + T9	lei/h	158,49
	TOTAL GENERAL TARIF ROTUNJIT	lei/h	165,00

Nota: Pretul nu contine TVA, cheltuieli indirecte si profit

DIRECTOR GENERAL,

Ing. Gabriel Răzvan ZAGON

Comp. Marketing Comercial
ec. Gafita Catalin



A	Date generale (TARIF)	UM	Valoare
1	Amortisment oră	lei/h	0,00
2	Cheltuieli pt reparații planificate si accidentale	lei/h	119,12
	Consum normal combustibil	l/h	11,80
	Preț litru carburant	lei/l	6,50
3	Valoare carburant	lei/h	76,70
4	Cheltuieli cu lubrifiant	lei/h	2,19
	* consum ulei motor 15W40 Mobil	l/h	0,06
	* consum ulei transmisie 80W90	l/h	0,02
	* consum ulei hidraulic H46	l/h	0,07
	Preț ulei motor sintetic	lei/l	15,64
	* valoare ulei motor sintetic	lei	0,90
	Preț ulei transmisie sintetic	lei/l	28,75
	* valoare ulei transmisie sintetic	lei	0,58
	Preț ulei hidraulic	lei/l	10,75
	* valoare ulei hidraulic	lei	0,72
5	Cheltuieli anvelope 1400/24	lei/h	2,52
	* număr buc Fata	buc	2,00
	numar buc. Spate	buc	2,00
	* preț buc Fata	lei	1.890,00
	*pret buc Spate	lei	1.890,00
	* ore normate	h	3.000,00
6	Cheltuieli cu acumulatorii 95 Ah	lei/h	0,76
	* număr buc	buc	2,00
	* preț buc	lei	420,00
	* ore normate	h	1.100,00
7	Impozite și asigurări	lei/h	0,10
8	TOTAL: T1+T2+T3+T4+T5+T6+T7	lei/h	201,40
9	Cheltuieli cu salarizarea	lei/h	33,00
10	TOTAL: T8 + T9	lei/h	234,40
	TOTAL GENERAL TARIF ROTUNJIT	lei/h	235,00

Nota: Pretul nu contine TVA, cheltuieli indirecte si profit

DIRECTOR GENERAL,

Ing. Gabriel Razvan ZAGON

Comp. Marketing Comercial
 ec. Gafita, Catalin,



A	Date generale (TARIF)	UM	Valoare
1	Amortisment oră	lei/h	19,69
2	Cheltuieli pt reparații planificate si accidentale	lei/h	25,00
	Consum normal combustibil	l/h	2,00
	Preț litru carburant	lei/l	6,50
3	Valoare carburant	lei	13,00
4	Cheltuieli cu lubrifiant	lei/h	5,34
	* consum ulei motor 5W40	l/h	0,06
	* consum ulei transmisie 80W90	l/h	0,12
	* consum ulei hidraulic H46	l/h	0,01
	Preț ulei motor sintetic	lei/l	27,50
	* valoare ulei motor sintetic	lei	1,76
	Preț ulei transmisie sintetic	lei/l	28,75
	* valoare ulei transmisie sintetic	lei	3,45
	Preț ulei hidraulic	lei/l	10,75
	* valoare ulei hidraulic	lei	0,13
5	Cheltuieli anvelope (ROTI PNEUMATICE)	lei/h	1,83
	* număr buc Fata	buc	1,00
	numar buc. Spate	buc	2,00
	* preț buc Fata	lei	122,00
	*preț buc Spate	lei	122,00
	* ore normate	h	200,00
6	Cheltuieli cu acumulatorii 65 Ah	lei/h	1,32
	* număr buc	buc	1,00
	* preț buc	lei	263,86
	* ore normate	h	200,00
7	Impozite și asigurări	lei/h	0,00
8	TOTAL: T1+T2+T3+T4+T5+T6+T7	lei/h	66,18
9	Cheltuieli cu salarizarea	lei/h	33,00
10	TOTAL: T8 + T9	lei/h	99,18
	TOTAL GENERAL TARIF ROTUNJIT	lei/h	100,00

Nota: Pretul nu contine TVA, cheltuieli indirecte si profit

DIRECTOR GENERAL,

Ing. Gabriel Razvan ZAGON

Comp. Marketing Comercial
ec. Gafita Catalin



A	Date generale (TARIF)	UM	Valoare
1	Amortisment oră	lei/h	0,00
2	Cheltuieli pt reparații planificate si accidentale	lei/h	61,64
3	Valoare carburant	lei/h	53,95
	Consum normat combustibil	l/h	8,30
	Pret litru carburant	lei/l	6,50
4	Cheltuieli cu lubrifiant	lei/h	4,19
	* consum ulei motor M40	l/h	0,06
	* consum ulei transmisie 80W90	l/h	0,12
	* consum ulei hidraulic H46	l/h	0,01
	Pret ulei motor sintetic	lei/l	9,62
	* valoare ulei motor sintetic	lei	0,62
	Pret ulei transmisie sintetic	lei/l	28,75
	* valoare ulei transmisie sintetic	lei	3,45
	Pret ulei hidraulic	lei/l	10,75
	* valoare ulei hidraulic	lei	0,13
5	Cheltuieli anvelope 1200R20	lei/h	7,15
	* număr buc Fata	buc	2,00
	numar buc. Spate	buc	8,00
	* pret buc Fata	lei	1.430,00
	*pret buc Spate	lei	1.430,00
	* ore normate	h	2.000,00
6	Cheltuieli cu acumulatorii 150Ah	lei/h	0,84
	* număr buc	buc	2,00
	* pret buc	lei	505,00
	* ore normate	h	1.200,00
7	Impozite și asigurări	lei/h	19,74
8	TOTAL: T1+T2+T3+T4+T5+T6+T7	lei/h	147,51
9	Cheltuieli cu salarizarea	lei/h	33,00
10	TOTAL: T8 + T9	lei/h	180,51
	TOTAL GENERAL TARIF ROTUNJIT	lei/h	180,00

Nota: Pretul nu contine TVA, cheltuieli indirecte si profit

DIRECTOR GENERAL,

Ing. Gabriel Razvan ZAGON

Comp. Marketing Comercial
ec. Gafita Catalin



A	Date generale (TARIF)	UM	Valoare
1	Amortisment oră	lei/h	0,00
2	Cheltuieli pt reparații planificate si accidentale	lei/h	24,00
3	Valoare carburant	lei/h	37,05
	Consum normal combustibil	l/h	5,70
	Preț litru carburant	lei/l	6,50
4	Cheltuieli cu lubrifiant	lei/h	4,46
	* consum ulei motor 5W40	l/h	0,03
	* consum ulei transmisie 80W90	l/h	0,12
	* consum ulei hidraulic H46	l/h	0,01
	Preț ulei motor sintetic	lei/l	27,50
	* valoare ulei motor sintetic	lei	0,88
	Preț ulei transmisie sintetic	lei/l	28,75
	* valoare ulei transmisie sintetic	lei	3,45
	Preț ulei hidraulic	lei/l	10,75
	* valoare ulei hidraulic	lei	0,13
5	Cheltuieli anvelope 195/75R16	lei/h	0,61
	* număr buc Fata	buc	2,00
	numar buc. Spate	buc	4,00
	* preț buc Fata	lei	305,00
	*pret buc Spate	lei	305,00
	* ore normate	h	3.000,00
6	Cheltuieli cu acumulatorii 100Ah	lei/h	0,35
	* număr buc	buc	2,00
	* preț buc	lei	354,62
	* ore normate	h	2.000,00
7	Impozite și asigurări	lei/h	1,12
8	TOTAL: T1+T2+T3+T4+T5+T6+T7	lei/h	67,59
9	Cheltuieli cu salarizarea	lei/h	33,00
10	TOTAL: T8 + T9	lei/h	100,59
	TOTAL GENERAL TARIF ROTUNJIT	lei/h	100,00

Nota: Pretul nu contine TVA, cheltuieli indirecte si profit

DIRECTOR GENERAL,

Ing. Gabriel Răzvan ZAGON

Comp. Marketing Comercial
ec. Gafita Catalin

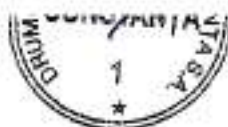

1 vni

A	Date generale (TARIF)	UM	Valoare
1	Amortisment oră	lei/h	0,00
2	Cheltuieli pt reparații planificate si accidentale	lei/h	89,50
3	Valoare carburant	lei/h	139,95
	Consum normal combustibil	l/h	21,53
	Preț litru carburant	lei/l	6,50
4	Cheltuieli cu lubrifianț	lei/h	3,63
	* consum ulei motor 10W40	l/h	0,04
	* consum ulei transmisie ATF 220	l/h	0,15
	* consum ulei hidraulic H46	l/h	0,06
	Preț ulei motor sintetic	lei/l	18,00
	* valoare ulei motor sintetic	lei	0,72
	Preț ulei transmisie sintetic	lei/l	16,01
	* valoare ulei transmisie sintetic	lei	2,32
	Preț ulei hidraulic	lei/l	10,75
	* valoare ulei hidraulic	lei	0,59
5	Cheltuieli anvelope (senile)	lei/h	6,25
	* număr buc	buc	2,00
	* preț buc	lei	12.500,00
	* ore normate (10 ani)	h	4.000,00
6	Cheltuieli cu acumulatorii 150Ah	lei/h	1,01
	* număr buc	buc	2,00
	* preț buc	lei	505,00
	* ore normale	h	1.000,00
7	Impozite și asigurări	lei/h	0,26
8	TOTAL: T1+T2+T3+T4+T5+T6+T7	lei/h	240,60
9	Cheltuieli cu salarizarea	lei/h	33,00
10	TOTAL: T8 + T9	lei/h	273,60
	TOTAL GENERAL TARIF ROTUNJIT	lei/h	275,00

Nota: Pretul nu contine TVA, cheltuieli indirecte si profit

DIRECTOR GENERAL,

Ing. Gabriel-Răzvan ZAGON

Comp. Marketing Comercial
ec. Gafita Catalin

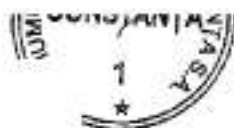

1/11

A	Date generale (TARIF)	UM	Valoare
1	Amortisment oră	lei/h	0,00
2	Cheltuieli pt reparatii planificate si accidentale	lei/h	19,42
3	Valoare carburant	lei/h	29,25
	Consum normal combustibil	l/h	4,50
	Preț litru carburant	lei/l	6,50
4	Cheltuieli cu lubrifiant	lei/h	0,58
	* consum ulei motor 15W40 Mobil	l/h	0,03
	* consum ulei transmisie 80W90	l/h	0,00
	* consum ulei hidraulic H46	l/h	0,01
	Preț ulei motor sintetic	lei/l	15,64
	* valoare ulei motor sintetic	lei	0,44
	Preț ulei transmisie sintetic	lei/l	28,75
	* valoare ulei transmisie sintetic	lei	0,00
	Preț ulei hidraulic	lei/l	10,75
	* valoare ulei hidraulic	lei	0,14
5	Cheltuieli anvelope	lei/h	0,00
	* număr buc Fata	buc	0,00
	numar buc. Spate	buc	0,00
	* preț buc Fata	lei	0,00
	*preț buc Spate	lei	0,00
	* ore normate	h	0,00
6	Cheltuieli cu acumulatorii 100 Ah	lei/h	0,35
	* număr buc	buc	1,00
	* preț buc	lei	354,62
	* ore normate	h	1.000,00
7	Impozite și asigurări	lei/h	0,34
8	TOTAL: T1+T2+T3+T4+T5+T6+T7	lei/h	49,95
9	Cheltuieli cu salarizarea	lei/h	33,00
10	TOTAL: T8 + T9	lei/h	82,95
	TOTAL GENERAL TARIF ROTUNJIT	lei/h	85,00

Nota: Pretul nu contine TVA, cheltuieli indirecte si profit

DIRECTOR GENERAL,

Ing. Gabriel-Răzvan ZAGON

Comp. Marketing Comercial
ec. Gafița Catalin



A	Date generale (TARIF)	UM	Valoare
1	Amortisment oră	lei/h	0,00
2	Cheltuieli pt reparații planificate si accidentale	lei/h	51,07
3	Valoare carburant	lei	67,47
	Consum normal combustibil	l/h	10,38
	Preț litru carburant	lei/l	6,50
4	Cheltuieli cu lubrifiant	lei/h	3,26
	* consum ulei motor 15W40	l/h	0,03
	* consum ulei transmisie Shell Omala 220	l/h	0,12
	* consum ulei hidraulic H46	l/h	0,00
	Preț ulei motor sintetic	lei/l	15,64
	* valoare ulei motor sintetic	lei	0,50
	Preț ulei transmisie sintetic	lei/l	22,65
	* valoare ulei transmisie sintetic	lei	2,72
	Preț ulei hidraulic	lei/l	10,75
	* valoare ulei hidraulic	lei	0,04
5	Cheltuieli anvelope	lei/h	0,00
	* număr buc Fata	buc	0,00
	numar buc. Spate	buc	0,00
	* preț buc Fata	lei	0,00
	*preț buc Spate	lei	0,00
	* ore normate	h	0,00
6	Cheltuieli cu acumulatorii 100 Ah	lei/h	7,09
	* număr buc	buc	2,00
	* preț buc	lei	354,62
	* ore normate	h	100,00
7	Impozite și asigurări	lei/h	0,12
8	TOTAL: T1+T2+T3+T4+T5+T6+T7	lei/h	129,01
9	Cheltuieli cu salarizarea	lei/h	33,00
10	TOTAL: T8 + T9	lei/h	162,01
	TOTAL GENERAL TARIF ROTUNJIT	lei/h	160,00

Nota: Pretul nu contine TVA, cheltuieli indirecte si profit

DIRECTOR GENERAL,

Ing. Gabriel-Răzvan ZAGON

Comp. Marketing Comercial
ec. Gafitș Catalin



1 / 1

A	Date generale (TARIF)	UM	Valoare
1	Amortiment oră	lei/h	0,00
2	Cheltuieli pt reparații planificate si accidentale	lei/h	96,42
3	Valoare carburant	lei/h	126,82
	Consum normat combustibil	l/h	19,51
	Preț litru carburant	lei/l	6,50
4	Cheltuleli cu lubrifiant	lei/h	4,50
	* consum ulei motor 15W40	l/h	0,05
	* consum ulei transmisie 80W90	l/h	0,02
	* consum ulei hidraulic H46	l/h	0,29
	Preț ulei motor sintetic	lei/l	15,64
	* valoare ulei motor sintetic	lei	0,72
	Preț ulei transmisie sintetic	lei/l	28,75
	* valoare ulei transmisie sintetic	lei	0,66
	Preț ulei hidraulic	lei/l	10,75
	* valoare ulei hidraulic	lei	3,12
5	Cheltuleli anvelope (senile)	lei/h	5,00
	* număr buc	buc	2,00
	*preț buc.	lei	12.500,00
	* ore normate(10 ani)	h	5.000,00
6	Cheltuieli cu acumulatorii 100 Ah	lei/h	0,71
	* număr buc	buc	2,00
	* preț buc	lei	354,62
	* ore normate	h	1.000,00
7	Impozite și asigurări	lei/h	0,23
8	TOTAL: T1+T2+T3+T4+T5+T6+T7	lei/h	233,68
9	Cheltuieli cu salarizarea	lei/h	33,00
10	TOTAL: T8 + T9	lei/h	266,68
	TOTAL GENERAL TARIF ROTUNJIT	lei/h	270,00

Nota: Pretul nu contine TVA, cheltuieli indirecte si profit

DIRECTOR GENERAL,

Ing. Gabriel Răzvan ZAGON

Comp. Marketing Comercial
ec. Gafița Catalin



A	Date generale (TARIF)	UM	Valoare
1	Amortisment oră	lei/h	0,00
2	Cheltuleli pt reparații planificate si accidentale	lei/h	81,57
3	Valoare carburant	lei/h	175,50
	Consum normal combustibil	l/h	27,00
	Preț litru carburant	lei/l	6,50
4	Cheltuieli cu lubrifiant	lei/h	2,14
	* consum ulei motor 10W40 Mobil LOWSAPR Wirtgen	l/h	0,06
	* consum ulei transmisie ATF 220	l/h	0,01
	* consum ulei hidraulic H46	l/h	0,08
	Preț ulei motor sintetic	lei/l	18,00
	* valoare ulei motor sintetic	lei	1,15
	Preț ulei transmisie sintetic	lei/l	16,01
	* valoare ulei transmisie sintetic	lei	0,13
	Preț ulei hidraulic	lei/l	10,75
	* valoare ulei hidraulic	lei	0,86
5	Cheltuieli anvelope(senile)	lei/h	2,73
	* număr buc	buc	4,00
	*pret buc	lei	2.730,00
	* ore normate (5ani)	h	4.000,00
6	Cheltuieli cu acumulatorii 180 Ah	lei/h	1,17
	* număr buc	buc	2,00
	* preț buc	lei	585,00
	* ore normate	h	1.000,00
7	Impozite și asigurări	lei/h	0,22
8	TOTAL: T1+T2+T3+T4+T5+T6+T7	lei/h	263,33
9	Cheltuieli cu salarizarea	lei/h	33,00
10	TOTAL: T8 + T9	lei/h	296,33
	TOTAL GENERAL TARIF ROTUNJIT	lei/h	300,00

Nota: Pretul nu conține TVA, cheltuieli indirecte și profit

DIRECTOR GENERAL,

Ing. Gabriel Răzvan ZAGON

Comp. Marketing Comercial
ec. Gafita, Catalin



1 / 1

A	Date generale (TARIF)	UM	Valoare
1	Amortisment oră	lei/h	0,00
2	Cheltuleli pt reparații planificate și accidentale	lei/h	48,00
3	Valoare carburant	lei	16,25
	Consum normal combustibil	l/h	2,50
	Preț litru carburant	lei/l	6,50
4	Cheltuleli cu lubrifiant	lei/h	3,71
	* consum ulei motor 5W30	l/h	0,10
	* consum ulei transmisie T90	l/h	0,00
	* consum ulei hidraulic H46	l/h	0,00
	Preț ulei motor sintetic	lei/l	37,14
	* valoare ulei motor sintetic	lei	3,71
	Preț ulei transmisie sintetic	lei/l	10,37
	* valoare ulei transmisie sintetic	lei	0,00
	Preț ulei hidraulic	lei/l	10,75
	* valoare ulei hidraulic	lei	0,00
5	Impozite și asigurări	lei/h	0,00
6	TOTAL: T1+T2+T3+T4+T5	lei/h	67,96
7	Cheltuleli cu salarizarea	lei/h	33,00
8	TOTAL: T6+ T7	lei/h	100,96
	TOTAL GENERAL TARIF ROTUNJIT	lei/h	100,00

Nota: Pretul nu contine TVA, cheltuleli indirecte și profit

DIRECTOR GENERAL,

Ing. Gabriel-Răzvan ZAGON

Comp. Marketing Comercial
ec. Gafita Catalin



A	Date generale (TARIF)	UM	Valoare
1	Amortisment oră	lei/h	15,00
2	Cheltuieli pt reparații planificate și accidentale	lei/h	33,00
3	Valoare carburant	lei	16,25
	Consum normal combustibil	l/h	2,50
	Preț litru carburant	lei/l	6,50
4	Cheltuieli cu lubrifiant	lei/h	3,71
	* consum ulei motor 5W30	l/h	0,10
	* consum ulei transmisie T90	l/h	0,00
	* consum ulei hidraulic H46	l/h	0,00
	Preț ulei motor sintetic	lei/l	37,14
	* valoare ulei motor sintetic	lei	3,71
	Preț ulei transmisie sintetic	lei/l	10,37
	* valoare ulei transmisie sintetic	lei	0,00
	Preț ulei hidraulic	lei/l	10,75
	* valoare ulei hidraulic	lei	0,00
5	Impozite și asigurări	lei/h	0,00
6	TOTAL: T1+T2+T3+T4+T5	lei/h	67,96
7	Cheltuieli cu salarizarea	lei/h	33,00
8	TOTAL: T6+ T7	lei/h	100,96
	TOTAL GENERAL TARIF ROTUNJIT	lei/h	100,00

Nota: Pretul nu contine TVA, cheltuieli indirecte si profit

DIRECTOR GENERAL,

Ing. Gabriel Răzvan ZAGON

Comp. Marketing Comercial
ec. Gafița Catalin



A	Date generale (TARIF)	UM	Valoare
1	Amortisment oră	lei/h	9,67
2	Cheltuieli pt reparații planificate și accidentale	lei/h	6,39
3	Valoare carburant	lei/h	11,70
	Consum normal combustibil	l/h	1,80
	Preț litru carburant	lei/l	6,50
4	Cheltuieli cu lubrifianț	lei/h	3,71
	* consum ulei motor Mobil 5W30 15W40	l/h	0,10
	* consum ulei transmisie T90	l/h	0,00
	* consum ulei hidraulic H46	l/h	0,00
	Preț ulei motor sintetic	lei/l	37,14
	* valoare ulei motor sintetic	lei	3,71
	Preț ulei transmisie sintetic	lei/l	10,37
	* valoare ulei transmisie sintetic	lei	0,00
	Preț ulei hidraulic	lei/l	10,75
	* valoare ulei hidraulic	lei	0,00
5	Impozite și asigurări	lei/h	0,00
6	TOTAL: T1+T2+T3+T4+T5	lei/h	31,47
7	Cheltuieli cu salarizarea	lei/h	33,00
8	TOTAL: T6 + T7	lei/h	64,47
	TOTAL GENERAL TARIF ROTUNJIT	lei/h	65,00

Nota: Pretul nu contine TVA, cheltuieli indirecte și profit

DIRECTOR GENERAL,

Ing. Gabriel Răzvan ZAGON

Comp. Marketing Comercial
ec. Gafița Catalin



171

A	Date generale (TARIF)	UM	Valoare
1	Amortisment oră	lei/h	0,00
2	Cheltuieli pt reparații planificate și accidentale	lei/h	281,07
3	Valoare carburant	lei/h	110,50
	Consum normal combustibil	l/h	17,00
	Preț litru carburant	lei/l	6,50
4	Cheltuieli cu lubrifiant	lei/h	7,65
	* consum ulei motor 15W40 Mobil	l/h	0,07
	* consum ulei transmisie 80W90 shell spirax	l/h	0,04
	* consum ulei hidraulic H46	l/h	0,50
	Preț ulei motor sintetic	lei/l	15,64
	* valoare ulei motor sintetic	lei	1,06
	Preț ulei transmisie sintetic	lei/l	28,75
	* valoare ulei transmisie sintetic	lei	1,21
	Preț ulei hidraulic	lei/l	10,75
	* valoare ulei hidraulic	lei	5,38
5	Cheltuieli anvelope cauciuc solid 385/95R24	lei/h	11,13
	* număr buc Fata	buc	4,00
	numar buc. Spate 385/95 R24	buc	2,00
	* preț buc Fata	lei	2.765,00
	*preț buc Spate	lei	5.601,00
	* ore normate	h	2.000,00
6	Cheltuieli cu acumulatorii 150 Ah	lei/h	0,51
	* număr buc	buc	2,00
	* preț buc	lei	505,00
	* ore normate	h	2.000,00
7	Impozite și asigurări	lei/h	0,00
8	TOTAL: T1+T2+T3+T4+T5+T6+T7	lei/h	410,85
9	Cheltuieli cu salarizarea (2 deserventi)	lei/h	66,00
10	TOTAL: T8 + T9	lei/h	476,85
	TOTAL GENERAL TARIF ROTUJIT	lei/h	475,00

Nota: Pretul nu contine TVA, cheltuieli indirecte si profit

DIRECTOR GENERAL,

Ing. Gabriel-Răzvan ZAGON

Comp. Marketing Comercial
ec. Gașta Catalin



A	Date generale (TARIF)	UM	Valoare
1	Amortisment oră	lei/h	0,00
2	Cheltuieli pt reparații planificate si accidentale	lei/h	72,56
3	Valoare carburant	lei	39,00
	Consum normat combustibil	l/h	6,00
	Preț litru carburant	lei/l	6,50
4	Cheltuieli cu lubrifiant	lei/h	2,94
	* consum ulei motor Mobil 15W40	l/100h	1,35
	* consum ulei transmisie 75W90	l/100h	1,50
	* consum ulei hidraulic H46	l/100 h	20,50
	Preț ulei motor sintetic	lei/l	18,00
	* valoare ulei motor sintetic	lei/h	0,24
	Preț ulei transmisie sintetic	lei/l	32,79
	* valoare ulei transmisie sintetic	lei	0,49
	Preț ulei hidraulic	lei/l	10,75
	* valoare ulei hidraulic	lei	2,20
5	Cheltuieli anvelope 365/80 R20 MPT	lei/h	6,44
	* număr buc Feta	buc	2,00
	numar buc. Spate	buc	2,00
	* preț buc Feta	lei	2.416,80
	*preț buc Spate	lei	2.416,80
	* ore normate	h	1.500,00
6	Cheltuieli cu acumulatorii 135Ah	lei/h	0,70
	* număr buc	buc	2,00
	* preț buc	lei	348,00
	* ore normate	h	1.000,00
7	Impozite și asigurări	lei/h	0,57
8	TOTAL: T1+T2+T3+T4+T5+T6+T7	lei	122,21
9	Cheltuieli cu salarizarea (2 deserventi)	lei	66,00
10	TOTAL: T8 + T9	lei	188,21
	TOTAL GENERAL TARIF ROTUJIT	lei	190,00

Nota: Pretul nu contine TVA, cheltuieli indirecte si profit

DIRECTOR GENERAL,

Ing. Gabriel Răzvan ZAGON

Comp. Marketing Comercial
ec. Gafta Catalin



Nr. INTRARE 3498
IEȘIRE
 Data 12.03.2024

DRUMURI JUDEȚENE CONSTANȚA S.A.
ÎNCĂRCĂTOR FRONTAL CU DISTRIBUTOR LATERAL DE AGREGATE

ANUL 2024

A	Date generale (TARIF)	UM	Valoare
1	Amortisment oră	lei/h	0,00
2	Cheltuieli pt reparații planificate și accidentale	lei/h	79,63
3	Valoare carburant	lei	102,70
	Consum normal combustibil	l	15,80
	Preț litru carburant	lei/l	6,50
4	Cheltuieli cu lubrifianț	lei/h	5,75
	* consum ulei motor M40	l/h	0,05
	* consum ulei transmisie T90	l/h	0,09
	* consum ulei hidraulic H46	l/h	0,40
	Preț ulei motor sintetic	lei/l	9,62
	* valoare ulei motor sintetic	lei	0,52
	Preț ulei transmisie sintetic	lei/l	10,37
	* valoare ulei transmisie sintetic	lei	0,93
	Preț ulei hidraulic	lei/l	10,75
	* valoare ulei hidraulic	lei	4,30
5	Cheltuieli anvelope 23,5/25	lei/h	20,97
	* număr buc Fata	buc	2,00
	numar buc. Spate	buc	2,00
	* preț buc Fata	lei	5.242,89
	*preț buc Spate	lei	5.242,89
	* ore normate	h	1.000,00
6	Cheltuieli cu acumulatorii 180Ah	lei/h	1,17
	* număr buc	buc	2,00
	* preț buc	lei	585,00
	* ore normate	h	1.000,00
7	Impozite și asigurări	lei/h	0,00
8	TOTAL: T1+T2+T3+T4+T5+T6+T7	lei/h	210,22
9	Cheltuieli cu salarizarea	lei/h	33,00
10	TOTAL: T8 + T9	lei/h	243,22
11	TOTAL GENERAL TARIF ROTUNJIT	lei/h	245,00
12	Distribuitor lateral de agregate	lei/h	175,00
13	TOTAL GENERAL TARIF ROTUNJIT	lei/h	420,00

Nota: Pretul nu contine TVA, cheltuieli indirecte si profit

DIRECTOR GENERAL,

Ing. Gabriel-Răzvan ZAGON

Comp. Marketing Comercial
 ec. Gafita Catalin

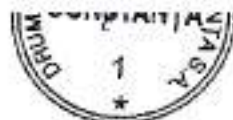

A	Date generale (TARIF)	UM	Valoare
1	Amortisment oră	lei/h	0,00
2	Cheltuieli pt reparații planificate și accidentale	lei/h	79,63
3	Valoare carburant	lei/h	102,70
	Consum normal combustibil	l/h	15,80
	Preț litru carburant	lei/l	6,50
4	Cheltuieli cu lubrifianț	lei/h	5,75
	* consum ulei motor M40	l/h	0,05
	* consum ulei transmisie T90	l/h	0,09
	* consum ulei hidraulic H46	l/h	0,40
	Preț ulei motor sintetic	lei/l	9,62
	* valoare ulei motor sintetic	lei	0,52
	Preț ulei transmisie sintetic	lei/l	10,37
	* valoare ulei transmisie sintetic	lei	0,93
	Preț ulei hidraulic	lei/l	10,75
	* valoare ulei hidraulic	lei	4,30
5	Cheltuieli anvelope 23,5/25	lei/h	20,97
	* număr buc Fata	buc	2,00
	numar buc. Spate	buc	2,00
	* preț buc Fata	lei	5.242,89
	*preț buc Spate	lei	5.242,89
	* ore normate	h	1.000,00
6	Cheltuieli cu acumulatorii 180Ah	lei/h	1,17
	* număr buc	buc	2,00
	* preț buc	lei	585,00
	* ore normate	h	1.000,00
7	Impozite și asigurări	lei/h	0,18
8	TOTAL: T1+T2+T3+T4+T5+T6+T7	lei/h	210,40
9	Cheltuieli cu salarizarea	lei/h	33,00
10	TOTAL: T8 + T9	lei/h	243,40
	TOTAL GENERAL TARIF ROTUNJIT	lei/h	245,00

Nota: Prețul nu conține TVA, cheltuieli indirecte și profit

DIRECTOR GENERAL,

Ing. Gabriel Răzvan ZAGON

Comp. Marketing Comercial
 ec. Gafita Catalin /



A	Date generale (TARIF)	UM	Valoare
1	Amortisment oră	lei/h	0,00
2	Cheltuieli pt reparații planificate și accidentale	lei/h	79,63
3	Valoare carburant	lei/h	102,70
	Consum normal combustibil	l/h	15,80
	Preț litru carburant	lei/l	6,50
4	Cheltuieli cu lubrifiant	lei/h	5,75
	* consum ulei motor M40	l/h	0,05
	* consum ulei transmisie T90	l/h	0,09
	* consum ulei hidraulic H46	l/h	0,40
	Preț ulei motor sintetic	lei/l	9,62
	* valoare ulei motor sintetic	lei	0,52
	Preț ulei transmisie sintetic	lei/l	10,37
	* valoare ulei transmisie sintetic	lei	0,93
	Preț ulei hidraulic	lei/l	10,75
	* valoare ulei hidraulic	lei	4,30
5	Cheltuieli anvelope 23,5/25	lei/h	20,97
	* număr buc Fata	buc	2,00
	numar buc. Spate	buc	2,00
	* preț buc Fata	lei	5.242,89
	*preț buc Spate	lei	5.242,89
	* ore normate	h	1.000,00
6	Cheltuieli cu acumulatorii 180Ah	lei/h	1,17
	* număr buc	buc	2,00
	* preț buc	lei	585,00
	* ore normate	h	1.000,00
7	Impozite și asigurări	lei/h	0,18
8	TOTAL: T1+T2+T3+T4+T5+T6+T7	lei/h	210,40
9	Cheltuieli cu salarizarea	lei/h	33,00
10	TOTAL: T8 + T9	lei/h	243,40
	TOTAL GENERAL TARIF ROTUNJIT	lei/h	245,00

Nota: Pretul nu contine TVA, cheltuieli indirecte si profit

DIRECTOR GENERAL,

Ing. Gabriel-Răzvan ZAGON

Comp. Marketing Comercial
 ec. Gafita Catalin



V 1

A	Date generale (TARIF)	UM	Valoare
1	Amortisment oră	lei/h	0,00
2	Cheltuieli pt reparații planificate și accidentale	lei/h	79,63
3	Valoare carburant	lei/h	102,70
	Consum normal combustibil	l/h	15,80
	Preț litru carburant	lei/l	6,50
4	Cheltuieli cu lubrifianț	lei/h	5,75
	* consum ulei motor M40	l/h	0,05
	* consum ulei transmisie T90	l/h	0,09
	* consum ulei hidraulic H46	l/h	0,40
	Preț ulei motor sintetic	lei/l	9,62
	* valoare ulei motor sintetic	lei	0,62
	Preț ulei transmisie sintetic	lei/l	10,37
	* valoare ulei transmisie sintetic	lei	0,93
	Preț ulei hidraulic	lei/l	10,75
	* valoare ulei hidraulic	lei	4,30
5	Cheltuieli anvelope 23,5/25	lei/h	20,97
	* număr buc Fata	buc	2,00
	numar buc. Spate	buc	2,00
	* preț buc Fata	lei	5.242,89
	*preț buc Spate	lei	5.242,89
	* ore normate	h	1.000,00
6	Cheltuieli cu acumulatorii 180Ah	lei/h	1,17
	* număr buc	buc	2,00
	* preț buc	lei	586,00
	* ore normate	h	1.000,00
7	Impozite și asigurări	lei/h	0,18
8	TOTAL: T1+T2+T3+T4+T5+T6+T7	lei/h	210,40
9	Cheltuieli cu salarizarea	lei/h	33,00
10	TOTAL: T8 + T9	lei/h	243,40
	TOTAL GENERAL TARIF ROTUNJIT	lei/h	240,00

Nota: Pretul nu conține TVA, cheltuieli indirecte și profit

DIRECTOR GENERAL,

Ing. Gabriel-Răzvan ZAGON

Comp. Marketing Comercial
 ec. Gafița Catalin



1/20

A	Date generale (TARIF)	UM	Valoare
1	Amortisment oră	lei/h	48,48
2	Cheltuieli pt reparații planificate și accidentale	lei/h	32,27
3	Valoare carburant	lei	26,00
	Consum normal combustibil	l/h	4,00
	Preț litru carburant	lei/l	6,50
4	Cheltuieli cu lubrifiant	lei/h	1,80
	* consum ulei motor 10W40	l/h	0,10
	* consum ulei transmisie T90	l/h	0,00
	* consum ulei hidraulic H46	l/h	0,00
	Preț ulei motor sintetic	lei/l	18,00
	* valoare ulei motor sintetic	lei	1,80
	Preț ulei transmisie sintetic	lei/l	10,37
	* valoare ulei transmisie sintetic	lei	0,00
	Preț ulei hidraulic	lei/l	10,75
	* valoare ulei hidraulic	lei	0,00
5	Cheltuieli cu acumulatorii 65Ah	lei/h	1,32
	*nr. buc	buc	1,00
	*pret buc.	lei	263,88
	*ore normate	h	200,00
6	Impozite și asigurări	lei/h	0,00
7	TOTAL: T1+T2+T3+T4+T5+T6	lei/h	108,07
8	Cheltuieli cu salarizarea (2 deserventi)	lei/h	66,00
9	TOTAL: T7 + T8	lei/h	174,07
	TOTAL GENERAL TARIF ROTUNJIT	lei/h	175,00

Nota: Pretul nu contine TVA, cheltuieli indirecte si profit

DIRECTOR GENERAL,

Ing. Gabriel Răzvan ZAGON

Comp. Marketing Comercial
ec. Gafita Catalin



Tarife auto-utilaje /Costuri CARIERE piatra 2023

Utilaj	Cariera	Cost TOTAL 2023	Ore lucrate/Km	Tarif (lei/ora)	Tarif propus 2024
incarcator frontal (inv 6407) ore	Sipote	123.057,11	623	197,52	245,00
incarcatoare frontale(inv 6346+6405+6520) ore	Cheia	279.018,47	1834	152,14	245,00
excavator Liebherr (inv 4938) ore	Cheia	116.500,47	481	242,20	270,00
excavator XCMG (inv 4987) ore	Dumbraveni	204.426,32	890	229,69	270,00
autobasculante PEZ si PPZ local -lei/toxkm	Sipote	113.449,59	4716	1,60	
autobasculanta SNW local-lei/toxkm	Cheia	38.635,58	2278	1,13	

REGISTRUL JUDEȚENE CONSTANȚA S.A.
 Nr. INTRARE 3498
 IESIRE
 Data 12.03.2025

Centralizator costuri /calcul tarife autobasculante anul 2023

NR. CRT	DENUMIRE AUTO/UTILAJ	NR. BUC.	KM EFECTIVI	Total costuri autobasculante 2023	Tarif lei/to x km	1%-5%
1	Autobasculante (14 to)	14	340.494,00	3.151.949,00	0,66	0,70
	FORD	10	256.740,00	2.509.282,00		
	Renault KERAX	4	83.754,00	642.667,00		
1	Autobasculante - local	9	26.725,00	725.600,00	0,91	0,96
1	Trailer	3	50.903,00	409.202,00	0,80	0,85

Comp. Marketing Comercial
Gafita Catalin

V V T

Relat. 21.2.2024

REGISTRUL JUDEȚENE CONSTANȚA S.A.
Nr. INTRARE 2498
IESIRE
Data 12.03.2024

Unitatea: Drumuri Județene Constanța S.A.

Birou A.V.C.T. Administrare Verificare Control Trafic

DRUMURI JUDEȚENE CONSTANȚA S.A.	
Nr. INTRARE	3486
IESIRE	
Data	12.03.2024

TARIF MANOPERĂ-2024

ÎN AFARA PROGRAMULUI DE LUCRU(Ora: 15:00-07:00)

WEEKEND ȘI SĂRBĂTORI LEGALE

Tarif mediu orar	= 54,27 lei/oră
Conform Legii 53/2003 , art.123,alin.2 spor pentru ore suplimentare	= 100% .
Tarif mediu orar	= 108,54 lei/oră
Cheltuieli indirecte (10%) :108,54 lei/oră x 10%	= 10,85 lei/oră
Profit – (6%) : 119,39 lei/oră(108,54 lei/oră + 10,85 lei/oră) x 6%	= 126,55 lei/oră
Total	= 245,94 lei/oră

Șef Birou A.V.C.T.

Jr. Danjel DAREA



Unitatea: Drumuri Județene Constanța S.A.

Birou A.V.C.T. . Administrare Verificare Control Trafic

DRUMURI JUDEȚENE CONSTANȚA S.A.	
Nr. INTRARE	3496
IESIRE	
Data	12.03.2024

TARIF MANOPERĂ-2024

PROGRAM NORMAL DE LUCRU(Ora: 07:00-15:00)

Tarif mediu orar	=54,27 lei/oră
Cheltuieli indirecte (10%) : 54,27 lei/oră x 10%	=5,42 lei/ oră
Profit - (6%) : 59,69 lei/ oră (54,27 lei/oră + 5,42 lei/oră) x 6%	=3,58 lei/ oră
Total	=63,27 lei/ oră

Șef Birou A.V.C.T.

Jr. Daniel DAREA

Unitatea: DRUMURI JUDEȚENE CONSTANȚA S.A.

Birou A.V.C.T.

Deviz A.V.C.T./2024

Ne.crt.	Salariu /oră	Spor ore suplimentare	Cheltuieli indirecte	Profit
1	54,27 lei/oră	Conf.Legii 53/2003,art.123,alin.2= 100%	(10%): 108,54 lei/oră x 10% = 10,85 lei/oră.	(6%) : 119,39 lei/oră (108,54 lei/oră+10,85 lei/oră) x 6%.
	Salariu / zi	Spor ore suplimentare	Cheltuieli indirecte	Profit
2	54,27 lei/oră x 8 ore/ zi = 434.16 lei/zi.	Conf.Legii 53/2003,art.123,alin.2= 100%	(10%): 108,54 lei/oră x 10% = 10,85 lei/oră x 8 ore = 86.8 lei/zi.	(6%) : 119,39 lei/oră (108,54 lei/oră+10,85 lei/oră) x 6% x 8 ore = 955.12 lei/zi
	Salariu / lună	Spor ore suplimentare	Cheltuieli indirecte	Profit
3	434.16 lei/zi x 21 zile = 9.117.36 lei / lună.	Conf.Legii 53/2003,art.123,alin.2= 100%	86.8 lei/zi x 21 zile = 1.822.8 lei / lună.	955.12 lei/zi x 21 zile = 20.057.52 lei / lună.
	Salariu / An	Spor ore suplimentare	Cheltuieli indirecte	Profit
4	9.117.36 lei / lună x 8 luni = 72.936.88 lei / An.	Conf.Legii 53/2003,art.123,alin.2= 100%	1.822.8 lei / lună x 8 luni = 14.582.4 lei / An.	20.057.52 lei / lună x 8 luni = 160.460.16 lei / An.

Mențiune : Biroul A.V.C.T. este compus din 5 agenti constatatori din care

- 4 agenti constatatori
- 1 sef birou

Cheltuieli totale pe an/birou = 247.981,44 LEI

Intocmit,

Sef Birou AVCT

Jr.Daniel DAREA

Data 07.03.2024

DRUMURI JUDEȚENE CONSTANȚA S.A.

Birou A.V.C.T.- Administrare Verificare Control Trafic

TARIF TRANSPORT

A.V.C.T. 2024

Nr.crt.	Combustibil	52 litri/100 km x 1%	0.52 lei
1	Indirecte		0.34 lei
2	Rovinetă	0.08 lei/ km	0.08 lei
3	Indice inflație		1,1 lei
4	Total		2,04 lei / km

Total Tarif Transport = 2,04 lei/ km

Șef Birou A.V.C.T.

Jr. Daniel DAREA

DRUMURI JUDEȚENE CONSTANȚA S.A.

str. Celulozei nr. 15 A, mun. Constanța, jud. Constanța
cod poștal 900155

Tel: 0241-693.523, 0241-693.527, 0372-704.682, 0372-704.683; Fax: 0241-630.896; E-mail: office@djct.ro, rajdp@cjc.ro

Cod IBAN: RO438TRL01401202D00671XX
Banca Transilvania sucursala Constanța

Cod IBAN: RO38TREZ2315069XXX002563
Trezoreria Municipiului Constanța



RONRC: J13/115/1991
CUI: RO 2749993

Nr. 324 / 31.01.2024

MANOPERĂ – ANALIZĂ DE PREȚ

ANUL 2024

1. Agent constator = 55,60 lei/oră
(8.896 lei; 160 ore)
2. Agent constator = 54,58 lei/oră
(8.732 lei; 160 ore)
3. Agent constator = 52,94 lei/oră
(8.471 lei; 160 ore)
4. Agent constator = 52,61 lei/oră
(8.418 lei : 160 ore)
5. Agent constator = 51,42 lei/oră
(8.227 lei : 160 ore)
6. Agent constator = 51,33 lei/oră
(8.212 lei : 160 ore)

Tarif mediu orar manoperă directă an 2024 = $55,60 + 54,58 + 52,94 + 52,61 + 51,42 + 51,33 = 53,08$ lei/oră

6

Media aritmetică pentru manopera AVCT este de 53,08 lei/oră și cuprinde contribuțiile plătite de angajat și anume:

-20.25%(CAS)

-10%(ASIGURARE DE SĂNĂTATE)

La acest tarif se adaugă procentul de 2,25% datorat de angajator, reprezentând Contribuția Asiguratorie pentru Muncă:

$$53,08 \text{ lei/oră} \times 1,0225 = 54,27 \text{ lei/oră}$$

Astfel tariful mediu orar, pentru AVCT, ce va fi aplicat în analizele de preț, este de 54,27 lei/oră ~ 54 lei/oră.

Întocmit,
Mocanu Ștefana

()

DRUMURI JUDEȚENE CONSTANȚA S.A.

str. Celulozei nr. 15 A, mun. Constanța, jud. Constanța
cod poștal 900155

Tel: 0241-693.523, 0241-693.527, 0372-704.682, 0372-704.683; Fax: 0241-630.696; E-mail: office@djct.ro, rajdp@cjo.ro

Cod IBAN: RO43BTRL1401202D00671XX
Banca Transilvania sucursala Constanța

Cod IBAN: RO38TREZ2315069XXX002563
Trezoreria Municipiului Constanța



RONRC: J13/115/1991
CUI: RO 2749993

Nr. 1323/29.09.2024

MANOPERĂ DIRECTĂ

(tarif mediu orar)

ANUL 2024

1. Muncitori necalificați = 30,29 lei/oră

(4846 lei:160 ore)

2. Pavatori+Asfaltatori = 28,64 lei/oră

(4582 lei:160 ore)

3. Sudori/lăcătuși/mecanici/vopsitori = 33,63 lei/oră

(5380 lei:160 ore)

4. Șef punct lucru/ Șef echipă = 42,24 lei/oră

(6759 lei ;160 ore)

Tarif mediu orar manoperă directă an 2024 = 30,29+28,64+33,63+42,24 = 33,70 lei/oră

4

Media aritmetică pentru manopera directă este de 33,70 lei/oră și cuprinde contribuțiile plătite de angajat și anume:

-20.25%(CAS)

-10%(ASIGURARE DE SĂNĂTATE)

Procentul de 2,25% (0.3375%) datorat de angajator, reprezentând Contribuția Asiguratorie pentru Muncă, va fi aplicat în devizele de lucrări (Cap.-Alte cheltuieli).

Astfel tariful mediu orar pentru manopera directă ce va fi aplicat în "Lista consumatorilor cu mâna de lucru", formular C-7, va fi începând cu 01.01.2024 de 33,70 lei/oră ~ 34 lei/oră.

Întocmit,

Mocanu Ștefana

(

)

DRUMURI JUDEȚENE CONSTANȚA S.A.

str. Celulozei nr. 15 A, mun. Constanța, Jud. Constanța
cod poștal 900155



RONRC: J13/115/1991
CUI: RO 2748993

Tel: 0241-693.523, 0241-693.527, 0372-704.682, 0372-704.683; Fax: 0241-690.696; E-mail: office@djct.ro, rajdp@ojs.ro

Cod IBAN: RO43BTRL01401202000671XX
Banca Transilvania sucursala Constanța

Cod IBAN: RO38TREZ2315069XXX002583
Trezoreria Municipiului Constanța

Nr. 1322/31.01.2024

MANOPERĂ DIRECTĂ AUTO-UTILAJE

(tarif mediu orar)

ANUL 2024

1. Mașiniști-utilaje =33,28 lei/oră

(5325 lei:160 ore)

2. Conducători auto utilaje (șoferi) =33,55 lei/oră

(5369 lei:160 ore)

Tarif mediu orar manoperă directă an 2024=33,28+33,55=33,42 lei/oră

2

Media aritmetică pentru manopera directă este de 33,42 lei/oră și cuprinde contribuțiile plătite de angajat și anume:

-20.25%(CAS)

-10%(ASIGURARE DE SĂNĂTATE)

Procentul de 2,25% (0.3375%) datorat de angajator, reprezentând Contribuția Asiguratorie pentru Muncă, va fi aplicat în devizele de lucrări (Cap.-Alte cheltuieli).

Astfel tariful mediu orar pentru manopera directă ce va fi aplicat în "Lista consumatorilor cu mână de lucru", formular C-7, va fi începând cu 01.01.2024 de 33,42 lei/oră ~ 33 lei/oră.

Întocmit,
Mocanu Ștefana

Subject: RE: Fwd: Solicitare oferta-Echipament complet de semnalizare treceri de pietoni-RAJDP
From: <adelin.vaicar@solarart.ro>
Date: 3/13/2024, 11:49
To: "George Eftimie" <g.eftimie@djct.ro>
CC: "Alina Strat" <alina.strat@djct.ro>, <cirja.lucian@djct.ro>, <redi.bejko@djct.ro>

Buna ziua,

Revin cu oferta pentru sistemul cu alimentare solara de semnalizare a trecerilor de pietoni, pentru cantitatea mentionata de dumneavoastra am obtinut un discount suplimentar de la producator si astfel am reusit sa inglobam si stalpul de 5m.

Pretul final ramane de 5500 euro fara tva, cu doua bucati stalpi, doua sisteme solare complete si doua semne de trecere de pietoni cu semnalizare tip flashing, sensor de prezenta si buton de activare a iluminatului.

Pretul include 2 sisteme, cate unul pe fiecare parte, aceasta este varianta optima.

In plus, sistemul cuprinde mai multe facilitati decat cele cerute in caletul de sarcini.

Va stau la dispozitie pentru orice alte informatii.

Adelin Vaicar
Managing partner
Overall company Srl

adelin.vaicar@solarart.ro work
+40 736 389 778
www.iluminat.shop.ro
www.solarart.ro
Mihai Viteazu 241, Selimbar, 557260, Sibiu

From: George Eftimie <g.eftimie@djct.ro>
Sent: Thursday, March 7, 2024 1:17 PM
To: adelin.vaicar@solarart.ro
Cc: Alina Strat <alina.strat@djct.ro>; cirja.lucian@djct.ro
Subject: Fwd: Fwd: Solicitare oferta-Echipament complet de semnalizare treceri de pietoni-RAJDP

----- Forwarded Message -----

Subject: Fwd: Solicitare oferta-Echipament complet de semnalizare treceri de pietoni-RAJDP
Date: Thu, 7 Mar 2024 11:43:50 +0200
From: Alexandra <alexandra.chirvase@djct.ro>
Organisation: DRUMURI JUDETENE CONSTANTA S.A.
To: George Eftimie <g.eftimie@djct.ro>

----- Forwarded Message -----

Subject:Re: Solicitare oferta-Echipament complet de semnalizare treceri de pietoni-RAJDP

Date:Thu, 3 Nov 2022 07:21:12 +0200

From:Adelin Vaicar <adelin.vaicar@solarart.ro>

To:Alexandra Bălașa <alexandra.chirvase@rajdpct.ro>

Buna ziua,

va putem ajuta doar cu componentele, stalpul si montajul va trebui sa le faceti cu o companie locala, o sa vedeti ca sunt mai multe variante de stalpi si de instalare, in functie de configuratia drumului unde le montati. Aveti atasata prezentarea sistemului si oferta de pret.

Pentru intrebari va stau la dispozitie.

Cu stima,

Adelin Vaică

Managing partner

Overall Company Srl

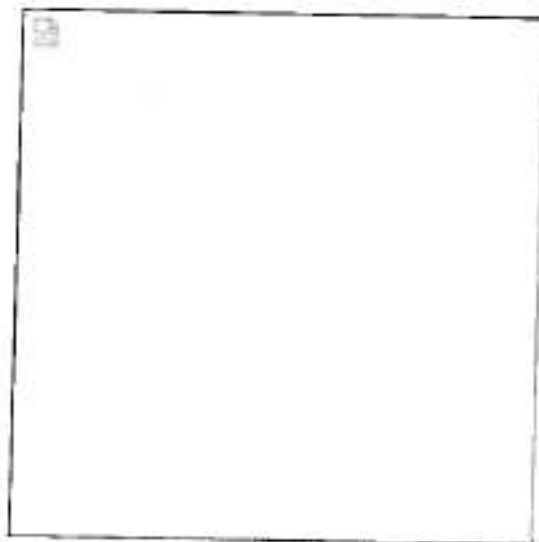

Mobile +40 736 389 778

Website www.solarart.ro

557260, Mihai Viteazu 241, Selimbar, Sibiu

= = =

— Attachments: —

APL-SOLAR-D-Power_eng.pdf	2.1 MB
Oferta Apl Solar Active_Constanta_03.11.2022.pdf	118 KB
Fisa stalp 5m cu flansa.pdf	171 KB



Solar and Solar active

Pedestrian crossing lighting systems

Pedestrian crossing lighting systems

At night and in poor visibility hours, the pedestrian crossings must be properly illuminated and signaled:

SIGNAL

using **LED flashers** certified according to **EN 12352** and **LED backlit signals** according to **UNI 12899**.

ILLUMINATE

an horizontal plan, highlighting the crossing with a minimum recommended light level of **100 lux (average)** and **a vertical plan**, lighting perfectly the body of pedestrians making them visible, starting from the waiting area, extremely important factor to prevent accidents on crossings.

*The LED luminaires **Talos G** and **Stratos N** have been designed with a dedicated optic specifically to illuminate crossings, creating a positive contrast between the pedestrian and the surrounding environment, producing a **very high vertical illumination** level according to **UNI TS 11726**.*



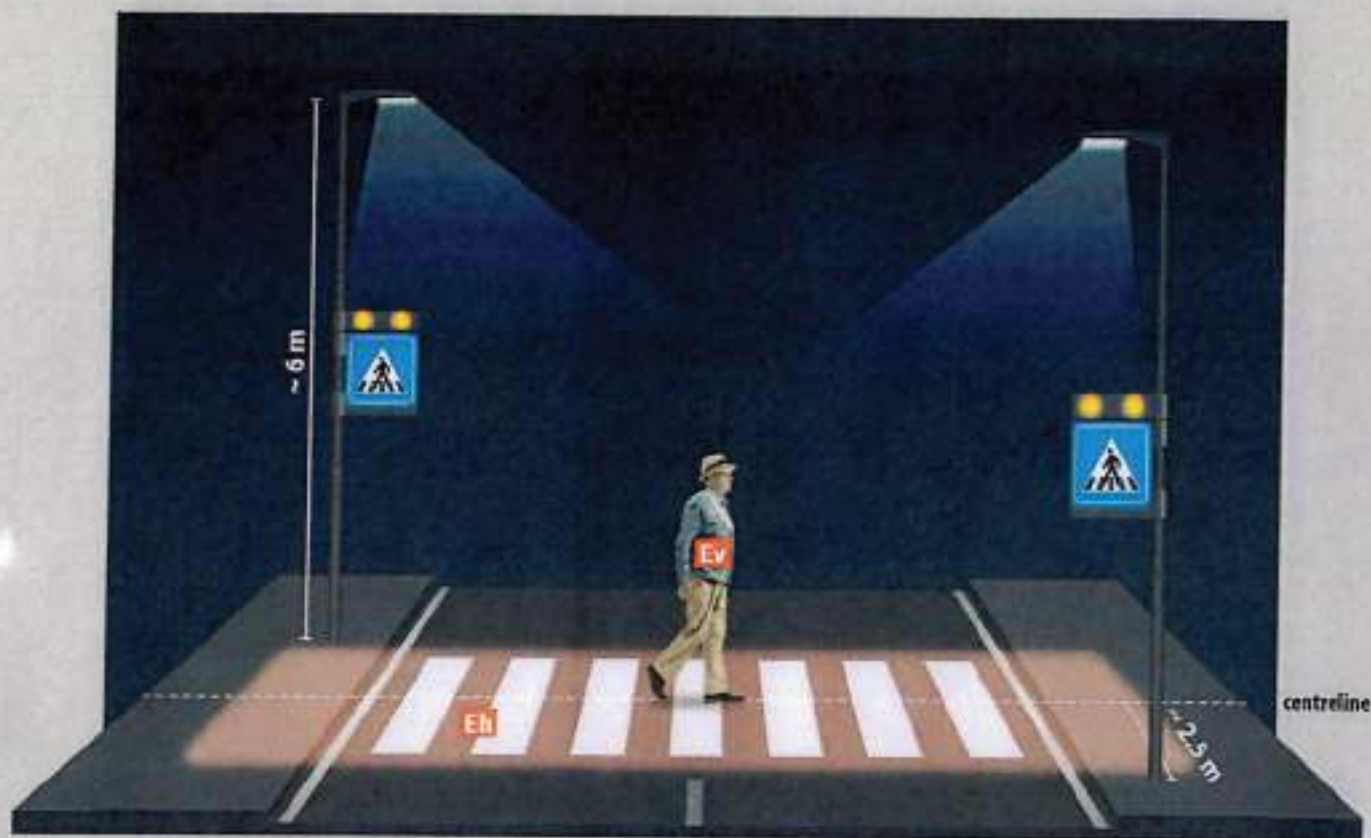

Illuminance [lux]

The illuminance is the quantity of light measurable on a plan of the crossing. It is measured in lux and in most of the cases the determining factor is the average illuminance and the overall uniformity (ratio between min lux and avg lux).

Luminous flux (lumen)

The luminous flux is measured in lumens and represents the quantity of light produced from a fixture, hence it can't be measured on a point or surface.

It is a task of the optics to distribute this light properly on the crossing. For instance, a light fixture producing 15,000 lm, may provide less light on the crossing of a fixture producing 12,000 lm.

Horizontal illuminance E_h [lux]

Is the quantity of light measured on the horizontal plan [E_h] of the crossing. The high level achievable and the super concentrated beam allow an unmatched visibility and ease of identification from distance of the crossing.

Vertical illuminance E_v [lux]

Is the quantity of light measured on the vertical plan [E_v] of the crossing. The high level achievable allows the maximum visibility of pedestrians, creating a positive contrast with the surrounding environment.

APL Solar combines the technological advantages of our LED APL solutions with the need to install such systems in areas not covered by AC network



Components of APL Solar system

LED streetlights	LED BOX	Photovoltaic kdt	APL Solar active wireless module	APL Solar active activation devices
Stratos N	4 projectors Basic 102	140 W		Sensor and push-button
				

APL Solar

Even if with lower power comparing to AC APL (APL Classic and APL Smart), the APL SOLAR (with Stratos N 18W) can guarantee sufficient **horizontal and vertical illuminance** levels in compliance with the **EN 13201** and a good warning system thanks to the LED warning lights certified and approved according to **EN 12352**.

In the **Photovoltaic Kit** battery and charging regulator are integrated with the PV module. In this way we can avoid to use an external box.

Peak power **140W**.



APL Solar active

- Lighting is activated automatically at night to allow a basic safety level and makes the crossing visible to drivers and pedestrians
- The LED flashers are activated by push button or motion sensor. A wireless connection activates immediately the flashers of the opposite side

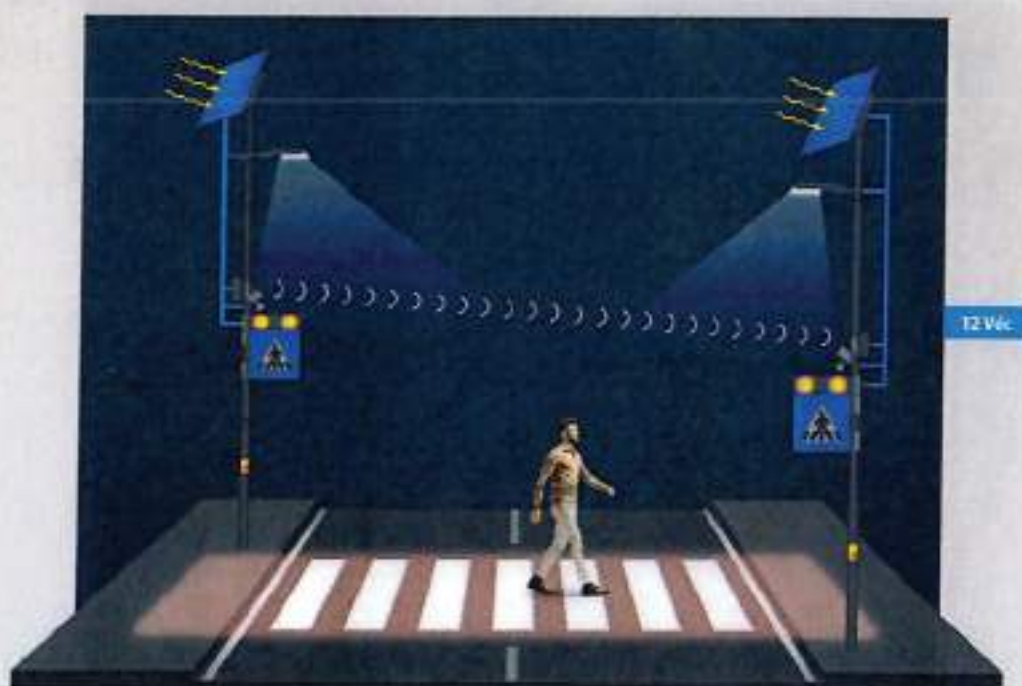

Components



STRATOS N

LED Streetlights with dedicated double asymmetric optic targeting the highest classes **EV** of the **EN13201**.

Compliance	EN13201
Certification	
LED optics	Asymmetric L - R Specific for pedestrian crossing
Input voltage	12 VDC
Power consumption	18 W
Material	Die-cast aluminum SUPERCAS [®]
Mounting	Ø60
Dimensions	500 x 260 x 195 mm

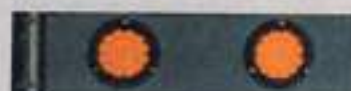

LED BOX BASIC 102

LED BOXes are devices with certified LED projectors to be combined with our backlit to increase visibility of the pedestrian crossing especially during the day.

Certification	UNI EN12352 - L2H
LED colour	Basic 102 x 4 (double side)
Input voltage	12 VDC
Power consumption	15 W
Mounting	Pole Ø60 - Ø90 Band-it
Box dimensions	600 x 160 x 60 mm



SENSOR AND PUSH-BUTTON

Activation devices. The sensor and the buttons make the system interactive and safer.

Certification	
Input voltage	12 VDC

Control and power supply units



WIRELESS CONTROL UNIT

Akzo900 powder coating metal cabinet, timer power supply, flashing/ radio control module, battery charging system.

Battery: 9Ah Pb AGM
Mounting: band-it / pole Ø90 mm



KIT FOTOVOLTAICO

The battery and the charging regulator are integrated with the PV module. In this way we can avoid to use an external box.

Peak power: 140 W
Battery: 90 Ah
Output voltage: 12 V
Mounting: pole Ø90 mm

Catre: SC DRUMURI JUDETENE CONSTANTA SA
In atentie: dlui George Nicolae EFTIMIE
Subiect: Ofertă echipamente iluminat

Nr.: 414/11.03.2024

Oferta echipamente Benito

Buna ziua,

Va prezentam mai jos oferta pentru urmatoarele echipamente Benito:

Stalp cu panou solar si baterii DIBA

Cantitate
300

Pret unitar
2900 €

Pret total
870000 €



Structura stalp: oțel galvanizat vopsit cu vopsea anticorozivă
Panou solar: 250wp policristalin
Baterie: LiFePO4 cu 24VDC
Stalp: trunchi 6 m realizat din oțel galvanizat S-235-JR cu diametrul de 100mm și grosimea de 3 mm.
Controler de încărcare: sistem de gestionare a încărcării bateriei LiFePO4 de la panoul fotovoltaic folosind tehnologia MPPT. Include a driver de curent constant pentru alimentarea modului LED al corpului de iluminat rutier, adăpostit în stalp. Acest driver este programabil în curent și permite reducerea fluxului la miezul nopții în 6 nivele, setat în mod temporizat de la pornire sau prin intermediul intervalelor de timp datorită sistemului inteligent de control. Opțional: conexiune Bluetooth sau Wi-Fi pentru controlul de la distanță a tuturor funcțiilor sale printr-o aplicație.
Corp de iluminat MILAN: aparat de iluminat LED rutier, cu 16 LED-uri de înaltă eficiență, putere maximă 50W, temperatură de culoare 3000K, 4000K, schimbabil, 18 curbe de distribuție a luminii din care săi alegeți. Ancorare la tub cu diametrul de 60 mm, îmbinare reglabilă +/- 15°. Deschidere ușoară fără unelte.
Panou de avertizare trecere de pietoni cu 2 stroboscoape LED

AVANTAJE:

- Autonomie până la 3 nopți fără încărcare solară sau senzor de prezență (PIR)
- Eficiență ridicată. Până la 142 lm/W net - Instalare ușoară
- Conectivitate opțională Bluetooth sau Wi-Fi (APP) - Reducere programabilă a fluxului

servatii: Preturile includ transportul produselor. | Preturile nu includ TVA. | Preturile nu includ montajul. |

tal: 870000 €

Nr. 104/11.03.2024
Sc. VanBerde Romania Srl.
CIF: RO46798408
Reg. Com. J30/1040/2022
447135, Foieni, nr.435, jud. Satu Mare
contact@vanberde.ro
www.vanberde.ro



Ofertă de preț

Nr.crt.	Denumire/ Cod produs	Caracteristici	Preț fără TVA €/set	Imagine
1.	Trecere de pietoni ACTIVE&SAFE E cu indicator D-6 cu iluminare (2buc/set) 20-0000-19	<ul style="list-style-type: none">▪ 2 panouri fotovoltaice▪ 2 acumuloare▪ 2 panouri cu LED▪ 2 detectoare de mișcare▪ 100W▪ 12V▪ 120kg▪ senzor de mișcare - radar Dopler K-band	6.217,55	

Pentru vizualizarea produselor vă rugăm să accesați situl <https://vanberde.ro/>

La prețurile de mai sus se adaugă costul transportului .

Cu respect

echipa

Ven Berde Romania

Ofertă

Subiect: Ofertă

de la: Van Berde Romania <contact@vanberde.ro>

Data: 3/11/2024, 12:44

Către: sorin.prica@djct.ro

Bună ziua.

Atașat vă trimitem oferta pentru trecerile de pietoni.

--

Cu respect / Best Regards / Tisztelettel

ing. Mosdóczi Vilhelm

Van Berde Romania

mob:+40758072586

www.vanberde.ro

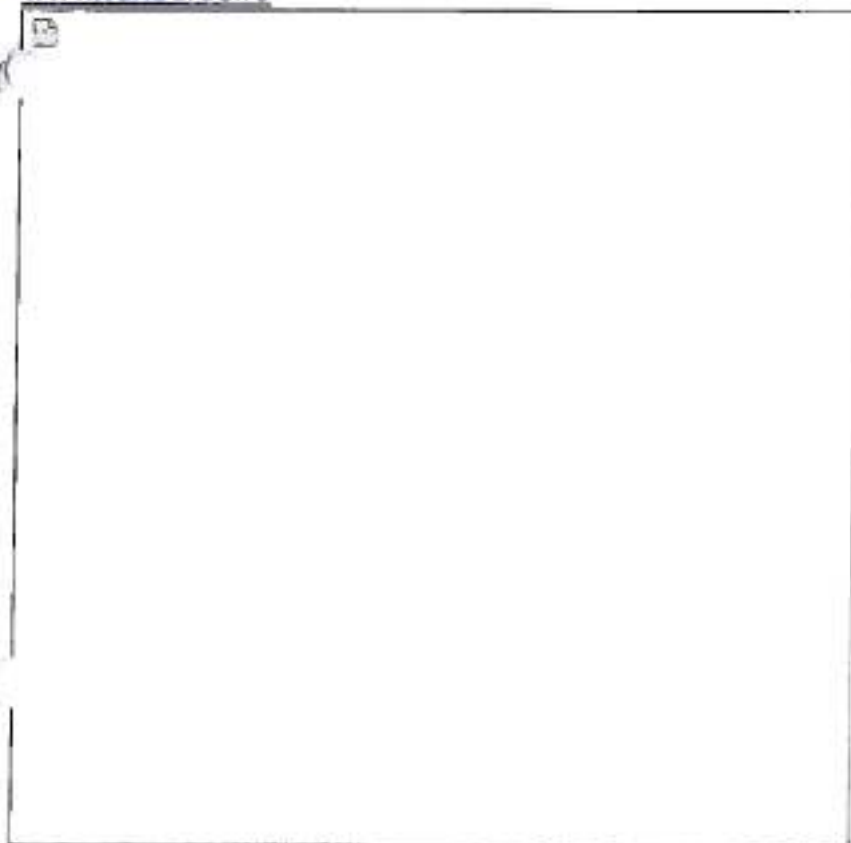

—Atașamente:—

Oferta 104 djct.pdf

169 KB



OptGroup

www.optgroup.ro

Oferta

Cod: ACHIZITII-1449 / Vers.01

Nume oferta: Proiecte diverse Constanta

Data: 05/03/2024

Furnizor

OPTGROUP SRL

CUI: RO 31026205

ADRESA: Repedea 4, Chinteni Cluj Romania

URL: www.optgroup.ro

INTOCMITA DE: Andreea Coman

✉ andreea.coman@optgroup.ro

☎ 0752-910-394

RESPONSABIL: Ionut Coman

✉ ionut.coman@optgroup.ro

☎ 0765-078-998

Client

DRUMURI JUDETENE CONSTANTA SA

CUI: RO 2749999

ADRESA: Str. Celulozei 15A, Constanta Constanta ,Romania

PERSOANE CONTACT: George Nicolae Eftimie

✉ g.eftimie@djct.ro

☎ (+) 0733-935-958

Nr. crt. Descriere	U.M.	Cantitate	Pret unitar (RON)	Total (RON)
1. Geosintetice				Total: 2,861.90
1.1. Geotextil netesut PP S18NW, 200 g/mp 18/18 kN/m rolu da 2.7 x100 m si 5.4 x100 m	mp	270	3.49	942.30
1.2. Geotextil netesut S20NW, 250 g/mp rolu da 2.7 x100 m si 5.4 x100 m	mp	270	3.94	1,063.80
1.3. Geogrida ARTER GTS AG 50,210 gr/mp 50kN/m rolu da 2 x100 m, 2.24 x100 m si 4 x100 m	mp	220	3.89	855.80

VALOARE OFERTA (RON)

2,861.90

* fara TVA

Observatii :

"CONFIDENTIAL"

"Interzis distribuirea sub orice forma catre concurenta sau alti colaboratori"

Clauze :

Subject: Fwd: Solicitare oferta de pret SC DRUMURI JUDTENE CONSTANTA SA - geocompozit si geogrila

From: George Eftimie <g.eftimie@djct.ro>

Date: 3/5/2024, 12:07

To: cirja.lucian@djct.ro, Alina Strat <alina.strat@djct.ro>, "razvan.zagon@rajdpct.ro" <razvan.zagon@djct.ro>

----- Forwarded Message -----

Subject: RE: Solicitare oferta de pret SC DRUMURI JUDTENE CONSTANTA SA - geocompozit si geogrila

Date: Tue, 5 Mar 2024 09:59:48 +0000

From: Bogdan Popescu <Bogdan.Popescu@ravago.com>

To: George Eftimie <g.eftimie@djct.ro>

Buna ziua,

Mai jos propunerea noastra:

- Geocompozit antifisura pentru armare asfalt, R 50/50 kN/m, tip geocompozit MACRIT GTS VG 50-50 – pret 4,65 lei/mp
- Geogrila biaxiala pentru armare terasament, R 50/50 kN/m, tip geogrila ARTER GTS 50-50 – pret 5,98 lei/mp
- Preturi fara tva

Atasat fisele tehnice.

Multumesc!

Bogdan POPESCU

Director Vânzări

Departament Geosintetice

Ravago Rom S.R.L.

Sos. Odăii 283-285

013604, București, Sector 1

România

M +40 725 827 336

T +40 31 432 7764





This e-mail and any files transmitted with it are confidential and intended solely for the use of the individual or entity to which they are addressed. If you have received this e-mail in error please notify the sender and delete the material from any computer.

From: George Eftimie <g.eftimie@djct.ro>
Sent: Tuesday, March 5, 2024 11:49
To: Bogdan Popescu <Bogdan.Popescu@ravago.com>
Subject: Fwd: Solicitare oferta de pret SC DRUMURI JUDETENE CONSTANTA SA - geocompozit si geogrila

CAUTION: This email originated from outside of the organization. Do not click links or open attachments unless you recognize the sender and know the content is safe.

----- Forwarded Message -----

Subject: Solicitare oferta de pret SC DRUMURI JUDETENE CONSTANTA SA - geocompozit si geogrila
Date: Tue, 5 Mar 2024 11:00:45 +0200
From: George Eftimie <g.eftimie@djct.ro>
CC: cirja.lucian@djct.ro, razvan.zagon@rajdpct.ro <razvan.zagon@djct.ro>, nicolaeconstantin@rajdpct.ro <nicolaeconstantin@djct.ro>, Alina Strat <alina.strat@djct.ro>

Buna ziua,

Va rugam sa ne transmiteti oferta dumneavoastra de pret pentru furnizarea/ prestarea/ executarea, urmatoarelor:

Nr. crt.	Denumire produs	UM	Pret unitar – lei fara TVA/ mp
1	Geotextil 200 – 250 gr – suprafata 135 ml x 6 m latime	mp	
2	Geogrila – suprafata 135 ml x 6 m latime	mp	

Produsele solicitate reprezinta materiile principale care urmeaza sa fie utilizate pentru lucrarile de intretinere drumuri judetene pentru anul 2024, documentele fiind necesare pentru stabilirea/ fundamentarea tarifelor aplicabile in relatia cu Consiliul Judetean Constanta pentru anul 2024. Prezenta solicitare nu tine loc de comanda ferma sau contract, urmand ca pentru aprovizionarea materialelor sa fie derulate procedurile de achizitie prevazute de Legea 98/ 2016.

Cantitatile efective de produse, vor fi stabilite in functie de necesitatile efective si de fondurile bugetarea alocate de catre Consiliul Judetean Constanta conform Planului de lucrari pentru anul 2024.

Pretul va fi intocmit in lei fara TVA, cu maxim doua zecimale, inclusiv livrare produse in Judetul Constanta.

Va multumim anticipat si asteptam cu interes propunerile dumneavoastra!

SC DRUMURI JUDETENE CONSTANTA SA

Str. Celulozei nr. 15A Constanta
J13/ 115/ 1991; CUI RO 2749993
e-mail: office@djct.ro

Directia Implementare
Serviciul Achizitii si Atragere Investitii
Sef Serviciu - George Nicolae EFTIMIE
telefon: 0733.905.958
e-mail: g.efimie@djct.ro

— Attachments: —

MACRIT GTS VG 50-50_ro.pdf	996 KB
ARTER GTS 50-50-25.pdf	174 KB

FIȘĂ TEHNICĂ

Aplicație și utilizare propusă

CE

FUNCȚIE :

R+B+STR

REV. 2 del 17/02/2023



EN 15381:2008

MACRIT® GTS VG 50 50

Tip - Structură		GEOCOMPOSITE K - D.O.S.			
Fibra		STICLĂ			
Proprietăți GTX-N		GTX-N PP 12 gr			
Acoperire		EVA/AC			
Proprietăți	U.M.	Valori		Toleranță	Standardul
Graudă pe suprafață unitară	g/m ²	210		±10%	EN ISO 9864
Rezistență la rucire TMAX MD/CMD	kn/m	50	50	-10	EN ISO 18019
Scădere la rezistența nominală la rupere - MD/CMD	%	3		± 1,5	EN ISO 19319
Rezistență MD/CMD la alungire 2%	KN/m	35	35	±10%	EN ISO 10319
Lățimea rolei	m	2,20 - 4,40		± 2%	/
Lungimea rolei (*)	m	100		± 2%	/
Dimensiunea plăcii principale	mm	30		± 5	/
Modulul lui Young E	Mpa	80.000		/	/
Încălzire	°c	850		/	/
Punct de topire	°c	1200		/	/
Durabilitate	A se acoperi la o lună de la instalare				EN ISO 15381
Rezistență la substanțe alcaline	%	89,5		± 10	EN ISO 14030
Retenție blum	Kg/m ²	0,25		± 0,1	(Anexa C)
Rezistența la străpungere statică	KN	1,3		-0,1	EN ISO 12226

(*) - lungimea rolelor variabilă în funcție de
găurile de vânzare

K	Tipul și a roții cu înălțimea băștii
DCS	#alelor cu Structură Orientare Direcțional
PET	Dispersie alelor apăsată a unei copolimer de vinilacetat-etilenă
ZVA	Dispersia pură acrilică a ogel
AC	Dispersie olefinică
MD	Directia înălțimii a etajelor
CMD	

Datele tehnice prezentate pot face obiectul unor modificări considerate mai adecvate fiind însoțire prealabilă. Confirmarea datelor prezentate din fișa tehnică trebuie, prin anulare, validată. Produsele cu caracteristici particulare pot fi furnizate la cerere.

Deși Alpe Adria Textil SRL consideră că sugestiile privind posibile utilizări a produselor precum și celelalte declarații conținute în acest document sunt corecte și de încredere, acestea sunt prezentate fără garanție sau responsabilitate de orice tip și nu sunt declarații sau garanții ale Alpe Adria Textil SRL, exprese sau implicite. Informațiile furnizate în prezentul document nu-i exonerează pe utilizator de responsabilitatea realizării propriilor teste și experimente și utilizatorul își asumă toate riscurile și răspunderea (inclusiv, fără limitare, riscurile referitoare la rezultate, încălcarea patentelor și normele de sănătate, siguranță) și mediu pentru rezultatele obținute prin utilizarea produselor și sugestiilor conținute în prezentul document.

SOCIETATE CU
SISTEM DE
MANAGEMENT AL
CALITĂȚII ATESAT
DE DNV

ALPE-ADRIA TEXTIL S.R.L. - STRADA DI SALT, 50 - I - 33047 REMANZACCO (UD) - Tel +39 0432 676898-46 - Fax +39 0432 686458
Cap. Soc. € 46.800,00 i.v. - C.F. e P.IVA 01681200307 - R. I. UD nr. 01681200307 - N. MECC. UD 007380 - REA nr. 188481 - ID(VAT) n. IT 01681200307
www.alpeadriatextil.it - e-mail: info@alpeadriatextil.it Declarație de confidențialitate (Dlgs 136/2008) pe www.alpeadriatextil.it/privacy

Semnătură Indescribabilă

Subsemnatul **Alexandru Tănase**, traducător autorizat cu nr. **33106**, certific exactitatea traducerii în limba română cu textul înscris în documentul din limba engleză care a fost vizat de mine înregistrat sub nr. **2023/1885/1/3**. Traducerea cuprinde un număr de 1 pagina fizica.

Traducător autorizat,
Alexandru Tănase



Technical Data Sheet

Application and Intended Use

FUNCTION :

R

REV. 2 del 21/06/2021



EN 13249:2016



EN 13250:2016



EN 13251:2016



EN 13257:2016



EN 13265:2016



EN 13253:2016

ARTER® GTS 50 50

Type - Structure	GEOGRID K - D.O.S.				
Yarn	PET				
GTX-N Properties					
Coating	EVA/AC				
Properties	U.M.	Values		Tolerance	Norm
Mass per unit area	g/m ²	160		±10%	EN ISO 9884
Tensile Strength TMAX MD/CMD	kN/m	60	60	-10	EN ISO 10319
Strain at tensile strength MD / CMD	%	10		± 3,5	EN ISO 10319
Strength MD/CMD at 2% elongation	kN/m	9	9	± 10%	EN ISO 10319
Strength MD/CMD at 3% elongation	kN/m	12	12	± 10%	EN ISO 10319
Strength MD/CMD at 5% elongation	kN/m	19	19	± 10%	EN ISO 10319
Creep at 50% of tensile strength	%	2		± 10%	EN ISO 13431
Long term resistance MD	kN/m	30		± 10%	EN ISO 13431
Roll width	m	4,40 -5,30		± 2%	/
Roll length (*)	m	100		± 2%	/
Main Mesh size	mm	25		± 5	/

(*) - roll length varies according to sales agreements

X	Welded with with staples
DOE	Directionally Oriented Structure
PET	Polyester
EVA	Arabic copolymer dispersion of a vinyl acetate/ethylene copolymer
AC	Acrylic water dispersion
MD	Machine Direction
CMD	Cross Machine Direction

The technical data shown may be subject to modifications that are considered more suitable without prior notice.
Confirmation of the data shown on the technical sheet must, therefore, be requested.
Products with particular characteristics can be supplied upon request.

Although AlpeAdria Textil srl believes that the suggestions regarding the possible uses of the products as well as the other statements contained in this document are accurate and reliable, they are presented without guarantee or responsibility of any kind and are not recommendations or warranties of AlpeAdria Textil srl, either expressed or implied. Information provided herein does not relieve the user from the responsibility of carrying out its own tests and assessments and the user assumes all risk and liability, in whole or in part, relating to design, safety, performance and health, safety and the environment for the results obtained by the use of the products and the suggestions contained herein.

COMPANY WITH
QUALITY SYSTEM
CERTIFIED BY DNV GL
to ISO 9001

ALPEADRIA TEXTIL S.R.L. - STRADA DI S.M.T. 50 - I - 33047 BORGOMANERO (UD) - Tel. +39 0432 878844 - Fax +39 0432 866803
C.A. Soc. € 6.000.000 - C.F. e P.IVA 01578100300 - K. UD 07 0348100007 - R. MECC. UD 000080 - SBA n. 008400 - (DNAT) - IT 015812000071 www.alpeadria.com - e-mail: info@alpeadria.com - Privacy Policy on page 159/2021 on: www.alpeadria.com/privacy

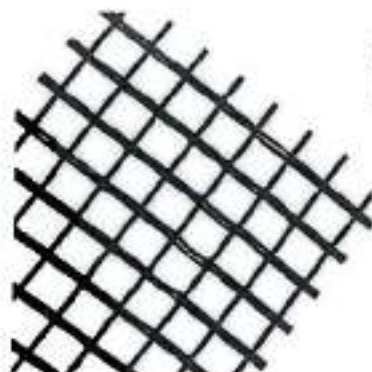

ank tbibank.ro

GEOGRILA ANTIPISURA EG50 KN

Geogrida este din fibre de sticlă acceptate cu ciment, special concepută pentru reforțarea asfaltului.

Suprafață

322 m²

Culoare

1.279,70 lei (6,82 lei/mp)

Cu TVA

f

Telemarketing

0 21 200 00 00



6 rate
0% dobândă
Comisionul de
până la 1000 lei

6-50 rate

Comisionul
peste 1000 lei

77,33 Lei x 24 rate

Descriere

Descriere:

Geogrida este un fibrotextil pentru creșterea durabilității și siguranței la alunisire și dezechilibrare a covorașilor asfaltici.

Conștient de utilizare:

Răspunderea instalării și utilizării este în sarcina utilizatorului și trebuie să se consulte în vederea detaliilor tehnice înainte de a începe lucrările.

Informații Produs:

- Neaportat din fibră textilă sintetică
- Nu necesită peșteri și planșe de protecție
- Previne apariția de eventuale fisuri cauzate de dilatarea și contracția, mușchii asfaltului, rădăcinile
- Rezistență ridicată la alunisire și tracțiune
- Ușor de instalat și utilizat

Proprietăți mecanice:

Rezistență la tracțiune: 50 kN/m (pe 5 metri)
Alunțare: 3% (pe 1 m)
Măsurătoare de alunțare: 195 g/mp (pe 10 m)
Punct de topire: >800 C

Detalii ale produsului

Unghi	90°
Lățime	2,2 m
Spesime	2,2 mm
Greutate	~ 4,3 kg
Mod de prezentare	Roll
Stoc	Cantitate limitată

Clienți care au cumpărat acest produs au mai cumpărat și:

 ★★★★★ 979,87 lei	 ★★★★★ 677,77 lei	 ★★★★★ 2.626,65 lei	 ★★★★★ 1.950,00 lei (848,75 lei)
-------------------------	-------------------------	---------------------------	----------------------------------------

EKODEP SRL
Str. Pictor Nicolae Grigorescu, Nr. 9 Constanta
J13/2086/2007, RO 21978322
Telefon: 0727 702 005



EKODEP

Catre : SC DRUMURI JUDETENE CONSTANTA SA

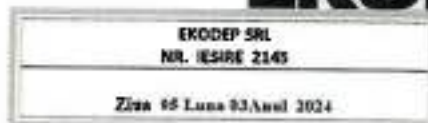

- 1) Subscrisa EKODEP SRL va prezinta urmatoarea oferta de pret pentru agregatele concasate de cariera (**sisturi verzi**) pe care le producem pentru Obiectivul „Lucrari de intretinere Drumuri Judetene Constanta”

OFERTA DE PRET

AGREGATE	SORT/mm	Pret agregate (fara TVA) LEI/tona
PIATRA BRUTA	SORTATA	20.00

* loco Cariera Sitorman Nord, com. Tirgusor, jud Constanta

- Preturile nu contin TVA.
- Preturile sunt pentru plata in avans 100%
- Oferta este informativa , oferta finala facand parte integranta la un eventual contract.

EKODEP SRL

ADMINISTRATOR
CHIRILOV LUCIAN

Subject: Fw: OFERTA
From: Dropbox <ceram.grup@yahoo.com>
Date: 05.03.2024, 11:26
To: "c.gafita@djct.ro" <c.gafita@djct.ro>



----- Forwarded Message -----

From: Dropbox <ceram.grup@yahoo.com>
To: ceram.grup.srl@gmail.com <ceram.grup.srl@gmail.com>
Sent: Monday, February 19, 2024 at 12:52:48 PM GMT+2
Subject: Re: OFERTA

On Friday, February 16, 2024 at 12:24:25 PM GMT+2, Dropbox <ceram.grup@yahoo.com> wrote:

Buna ziua,

Alaturat regasiti oferta solicitata ,cu mentiunea ca nu inchiriem utilaje si piatra bruta este 27.00 lei/tona

Cornelia Nuta

— Imagine (256).jpg —

SC.CERAM GRUP.SRL

Email : ceram.grup@yahoo.com Telefon : 0722.606.882
 Constanța, Aleea Panselei nr.4 bl.C4, AP.22 0723.241.280
 CUI RO16134181 J13/5332/2004

DRUMURI JUDEȚENE CONSTANȚA S.A.	
Nr. INTRARE	3030
IEȘIRE	
Data	05.03.2024

OFERTA PIATRA SPARTA

S.C.CERAM GRUP SRL ,vinde din cariera SARAIU ,situata in jud.CONSTANTA ,DJ 225A intre localitatile SARAIU-DULGHERU,urmatoarele sorturi de piatra sparta.(roci metamorfice, sisturi cristaline)

NR. CRT.	SORT	P.U./Tona (lei)	OBS.
1	Amestec optimal 0/63mm	30,00	
2	Piatra sparta 0/22,4 mm	30,00	
3	Piatra sparta 22,4/40/63 mm	32,00	
4	Piatra sparta 63/90 mm	32,00	
5	Agregate cariera 0/4mm	43,00	
6	Agregate cariera 4/8 mm	45,00	
7	Agregate cariera 8/16 mm	44,00	
8	Agregate cariera 16/22,4 mm	44,00	

La livrare marfa este insotita de aviz de expeditie si tichet de cantar.

Preturile nu contin TVA .

Facturarea se face periodic la data de 15 si 30 ale lunii, sau la cererea beneficiarului

Societate pune la dispozitia beneficiarului DECLARATIE DE PERFORMANTA si RAPORT DE INCERCARI (la cerere).

Plata se face la 15 de zile cu OP, beneficiarul lasand garantie fila CEC, la inchierea contractului.

Preturile pot fi modificate in functie de pretul energiei si combustibilului.

Oferta este valabila incepand cu data de 01.03.2024

S.C.CERAM GRUP SRL
 Adm. Ing. NUTA SYELIAN



—Attachments:—

Imagine (256).jpg

546 KB



S.C. Asphalt Dobrogea S.R.L.

Str. Interioară 4 nr. 8, biroul nr.5, Constanța 900330,
România, Punct de lucru Ovidiu
Reg. Com. J 13/2209/2008; CUI: RO 24084904
Capital social: 4.608.125 lei
Cod IBAN TRANSILVANIA: RO178TRLRONCRT0V03734501
Tel.: 0241/693710, 693727, Fax.: 0241/693710, e-mail:
office@asfaltdobrogea.ro



8/10

Nr. iesire : 207/29.01.2024

Catre DRUMURI JUDETENE CONSTANTA SA

Conform solicitarii, va transmitem oferta de pret pentru mixturi asfaltice:

Tip mixtura	Pret RON /to
Beton asfaltic tip EB8 rul 50/70 (BA8)	440.00
Beton asfaltic tip EB16 rul 50/70 (BA16)	440.00
Beton asfaltic tip EB22.4 leg 50/70 (BAD 22.4)	385.00
Nisip bitumat	370.00
Emulsie bituminoasa cationica cu rupere rapida EBCR60	4400.00

Preturile se pot modifica saptamanal in functie de cotația bitumului, in cazul in care diferenta de pret depaseste +5%.

Preturile sunt loco **Statia de asfalt Ovidiu**, nu includ TVA. Oferta este valabila 30 de zile.

Plata se poate face la termen maxim de 30 zile, dupa semnarea contractului de furnizare materiale si garantarea prin BO avalizat de catre administratorul societatii.

Intocmit,

Ablachiu Elis



S.C. GETNIC CONSTRUCT SERV SRL
CUI RO 16900629
J13/8092/2004
CERNAVODA, STR. CANALULUI, NR.12
TEL: 0722.24.74.28



Nr.180/31.01.2024

Catre: SC DRUMURI JUDETENE CONSTANTA SA
Ref: Oferta mixturi asfaltice

OFERTA DE PRET

Ca urmare a solicitarii dvs. va transmitem oferta noastra dupa cum urmeaza:

Mixtura asfaltica BA 8 rul 50/70	-425 lei/to
Mixtura asfaltica BA 16 rul 50/70	-395 lei/to
Mixtura asfaltica BA 22.4 leg 50/70	-365 lei/to
Dressing	-260 lei/to

- ❖ Preturile nu includ TVA
- ❖ Preturile sunt franco statia de asfalt DJ 223
- ❖ Valabilitate oferta 30 de zile

Va multumim,

ADMINISTRATOR,
Marius Gherghinita

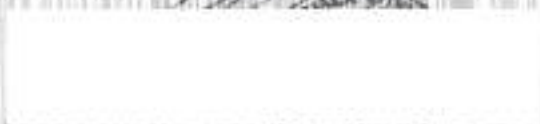

SAT Reabilitare Reciclare S.R.L.

STR.FABRICII NR.131
RO-400632 CLUJ-NAPOCA
Telefon: +407264232980
Fax: +407264232981
E-Mail: gabriela.nita@sat-roads.com



DRUMURI JUDETENE CONSTANTA SA
(FOST RAJDP CONSTANTA)
CELULOZEI NR 15A
RO-900155, CONSTANTA

Data: 30.01.2024
Nr. Căent: 0100185
Persoana de contact: Gabriela Nita
Mobil: +40723/117088

Numar oferta: 22400012

Obiectiv: Furnizare emulsie cationica tip C60B2

Stimate Colaborator,
Va multumim pentru cererea adresata si avem placerea de a raspunde solicitării dumneavoastră după cum urmează:

Pos	Descriere	Cantitatea	Pret unitar	Total pozitie curenta
1	Emulsie bituminoasa C60B2 (EBCR60) Pretul emulsiei este valabil pentru livrarea unei cantitati minime anuale de 50 tone. Productivitate minima	1,00 t	3.636,00	3.636,00
			50,00 t	
Suma neta			RON	3.636,00
TVA 19,00%			RON	690,84
Total oferta			RON	4.326,84

Valabilitatea ofertei: 30.01.2024 - 15.02.2024
Conditii de plata: Plata în avans

Pretul emulsiei este valabil loco starta de emulsie din localitatea Ovidiu, Jud.Constanta si nu include transportul acestuia.
Pretul emulsiei se poate ajusta in functie de evolutia preturilor pielei la bitum si a colorante materiale componente, cat si a fluctuatilor preturilor la energie electrica, gaze naturale, combustibili, indexari ale manoperei.
Acesta oferta de pret este angajanta pentru noi doar in cazul unui contract/comanda ferma.
Pretul prezentat nu include TVA.
Pentru alte detalii va stam la dispozitie.

APOSTOL CRISTIAN



**ACORD - CADRU
DE FURNIZARE BITUM RUTIER 50/70
NECESAR PENTRU PRODUCTIA DE MIXTURI ASFALTICE
Nr. 39396/24.10.2023**

1. Partile acordului-cadru

In temeiul :

- Legii nr. 98/2016 privind achizițiile publice si a H.G. nr. 395/2016 pentru aprobarea Normelor metodologice de aplicare a prevederilor referitoare la atribuirea contractului de achiziție publică/acordului-cadru din Legea nr. 98/2016 privind achizițiile publice;
- Procedurii de achiziție publică – Licitație deschisă - Furnizare Bitum rutier 50/70 necesar pentru producția de mixturi asfaltice;
- Raportului procedurii nr. 37888/06.10.2023, între:

➤ **S.C. DRUMURI JUDETENE CONSTANTA S.A** cu sediul în Municipiul Constanța, Județul Constanța, strada Celulozei, nr. 15A, cod poștal 900155, înregistrată la ORC de pe lângă Tribunalul Constanța cu nr. J13/115/1991, având CUI RO 2749993, e-mail: office@rajdpct.ro, tel./fax: 0241/630.696, cod IBAN RO 43 BTRL 01401202D00671XX, deschis la Banca Transilvania Sucursala Constanța, legal reprezentată prin Director General – **ing. Gabriel-Razvan ZAGON**, în calitate de **PROMITENT – ACHIZITOR**

si

➤ **1). S.C. ALMATAR TRANS S.R.L.** cu sediul în Sat Satuc, Comuna Berca, str.1 Decembrie ,nr.73, judet Buzău, tel.0238521235, 0726510234, email: office@almatartrans.ro, cod fiscal 13573930, înregistrata la Registrul Comertului sub nr. J10/525/2000, cont IBAN nr. RO23RNCB0205044855330001 deschis la BCR Ploiești, reprezentata prin Administrator – **Cristina – Magdalena TARARA S.**, în calitate de **PROMITENT-FURNIZOR, clasat pe Locul I,**

➤ **2). S.C. BITHOLDER S.R.L.**, cu sediul în Municipiul București, Sector 6, Calea Plevnei nr.141, bloc 2, scara B, etaj P, ap 30, telefon/ fax: 021/ 316.60.34; 021/ 316.39.96; mobil: 0722.221.621, e-mail: office@bitholder.net, înregistrată la ORC sub nr. J/40/10617/2008, cod unic de înregistrare RO 10661646, cont bancar RO94BACX0000004522065002 deschis la Unicredit Bank, reprezentata prin Administrator – **Ica – Elena MUNTEANU**, prin **Imputernicit Dorin – Zamfir OPREA**, în calitate de **PROMITENT-FURNIZOR, clasat pe Locul II,**

➤ **3). S.C. ALCADIBO TRADING S.R.L.,** cu sediul în Loc. Pitesti, Jud. Arges, Str. Tudor Vladimirescu, nr.115, telefon 0248/216821, fax 0248/222326, e-mail: alcadibo@alcadibo.ro, înregistrată la ORC sub nr. J03/2058/1994, CUI RO 6748664, cont bancar RO70 RZBR0000060001873949, deschis la Raiffeisen Bank Pitesti, reprezentata prin Administrator – **Catalin PANESCU**, în calitate de **PROMITENT-FURNIZOR, clasat pe Locul III**

2. Definitii

In prezentul acord-cadru urmatorii termeni vor fi interpretati astfel:

- a) acord-cadru - acord juridic care reprezinta acordul de vointa al celor doua parti, incheiat intre un promitent-achizitor si un furnizor de produse, in calitate promitent-furnizor;
- b) promitent-achizitor si promitent-furnizor - partile contractante, astfel cum sunt acestea denumite in prezentul acord-cadru;
- c) pretul acordului-cadru - pretul oferat in cadrul procedurii, pentru indeplinirea integrala si corespunzatoare a tuturor obligatiilor asumate prin prezentul acord-cadru;
- d) standarde - standardele prevazute in propunerea tehnica;
- e) origine - locul unde produsele au fost realizate, fabricate. Originea produselor si serviciilor poate fi distincta de nationalitatea promitentului-furnizorului;
- f) forta majora - un eveniment mai presus de controlul partilor, care nu se datoreaza greselii sau vinei

acestora, care nu putea fi prevazut in momentul incheierii acordului-cadru si care face imposibila executarea si respectiv indeplinirea acordului-cadru; sunt considerate asemenea evenimente: razboaie, revolutili, incendii, inundatii sau orice alte catastrofe naturale, restrictii aparute ca urmare a unei carantine, embargo, enumerarea nefiind exhaustiva ci enuntiativa. Nu este considerat forta majora un eveniment asemenea celor de mai sus, care, fara a crea o imposibilitate de executare, face extrem de costisitoare executarea obligatiei uneia din parti.

3. Scopul acordului-cadru

3.1. Scopul acordului-cadru il reprezinta stabilirea elementelor/conditiilor esentiale care vor governa contractele subsecvente de furnizare Bitum rutier 50/70 necesar pentru productia de mixturi asfaltice, ce urmeaza a fi atribuite in temeiul si pe durata derularii prezentului acord-cadru.

3.2. Contractele subsecvente ce urmeaza a fi atribuite vor avea ca obiect furnizarea de Bitum rutier 50/70 necesar pentru productia de mixturi asfaltice astfel cum se specifica in propunerile tehnice si financiare, parte integranta a prezentului acord-cadru.

3.3. Prezentul Acord-cadru nu impune promitentului-achizitor nicio obligatie de a achizitiona produsele prezentate in anexa si nu confera promitentului-furnizor un drept cert de furnizare a produselor.

4. Durata acordului-cadru

4.1. Durata prezentului acord-cadru este de **48 luni**, incepand de la data semnarii de catre partile contractante, urmand ca in baza acestuia sa se incheie **16 (saisprezece)** contracte subsecvente cu durata de derulare de **3 (trei)** luni fiecare. In situatia in care cantitatea prevazuta este aprovizionata intr-un termen mai scurt decat cel stabilit initial, pentru asigurarea bitumului necesar productiei de mixturi asfaltice, se va proceda la reluarea competitiei in vederea atribuirii unui nou contract subsecvent.

5. Prețul unitar al produselor și modalitatea de plată

5.1. Valoarea maximă totală a întregului acord-cadru este cea inclusă de promitentii-furnizori în propunerile financiare conform anexei nr. 1 la prezentul acord – cadru.

5.2. Prețul unitar al produselor este cel inclus în propunerile financiare ale promitentilor-furnizori, conform anexei nr. 1 la prezentul acord – cadru.

5.3. Atribuirea contractelor subsecvente, inclusiv Contractul subsecvent nr. 1, urmeaza sa se faca cu reluarea competitiei.

5.4. Pretul stabilit in urma reluarii competitiei, urmeaza sa fie ferm pe intreaga perioada de derulare a contractului subsecvent.

5.5. Plata produselor livrate se va face cu OP, in termen de **30 zile** de la inregistrarea facturilor la sediul autoritatii contractante.

6. Obiectul acordului - cadru

6.1. Cantitatea de bitum rutier 50/70 previzionata a fi aprovizionata conform prezentului acord – cadru si ale contractelor subsecvente este:

Nr. crt.	Denumire produs/servicii/lucrări – date tehnice – descriere	UM	Cantitate contract subsecvent		Cantitate Acord cadru	
			minimă	maximă	minima	maxima
1	Bitum rutier 50/70, inclusiv transport la stația de mixturi asfaltice din localitatea Cuza Voda. Județul Constanța	tone	100	1.500	1.600	24.000
Total cantitate maxima Acord cadru-bitum rutier 50/70			24.000 tone			

6.2. Promitentul – achizitor nu se obliga sa achizitioneze cantitatea maxima estimata pe parcursul derularii acordului - cadru si a contractelor subsecvente.

7. Ajustarea prețului

7.1. Preturile unitare ale acordului cadru se pot actualiza cu respectarea prevederilor art. 221 din Legea nr. 98/2016.

7.2. Preturile se pot ajusta, prin actualizare, în cazul în care pe piață au apărut anumite condiții, în urma cărora s-a constatat creșterea/diminuarea indicilor de preț pentru elemente constitutive ale ofertei, al căror efect se reflectă în creșterea/diminuarea costurilor pe baza cărora s-a fundamentat prețul oferit inițial. Situațiile care vor conduce la modificări ale costurilor de livrare, reflectate în final în variații ale prețurilor unitare, sunt cele independente de voința partilor.

7.3. Modificările de preț vor fi aduse la cunoștința promitentului - achizitor, înainte de intrarea în vigoare a acestora, urmand ca în acest sens să fie încheiat un act adițional la acordul cadru.

7.4. Formula de ajustare va fi: $P = Pr + Ac + ctr$; în care: Pr: preț poarta rafinării/ preț Producător/ preț Terminal; Ac: adaos comercial; Ctr: cheltuieli transport și descărcare la punctul de descărcare al autorității contractante din localitatea Cuza Voda, județul Constanța. Componentele prețului care pot suferi modificări, după cum urmează: Pr (preț poarta rafinare/ preț Producător) și/ sau Ac (adaos comercial).

7.5. Costurile de transport se vor actualiza cu un coeficient de ajustare care este egal cu evoluția indicelui prețului de consum (IPC) comunicat de Institutul Național de Statistică. Evoluția indicelui Prețurilor de consum se determină aferent perioadei cuprinse între luna de referință și luna în care se solicită actualizarea. Formula de calcul pentru actualizarea tarifului de transport se va face conform formulei: $Pa = Po \times IPC$, unde Pa = preț actualizat; Po = tariful de transport din oferta pe baza căreia s-a fundamentat prețul din acordul cadru; IPC = indicele de evoluție al prețurilor de consum, comunicat de Institutul Național de Statistică (%). Modificările pot fi atât de creștere cât și de scădere, în funcție de variația prețului poartă rafinare.

7.6. Modificările pot fi atât de creștere cât și de scădere în funcție de variația prețului poarta rafinare. Modificarea prețului (Pr) va fi obligatoriu însoțită de documente justificative, care vor sta la baza încheierii actului adițional la acordul-cadru.

7.7. Actualizarea prețului din acordul cadru se va efectua fără a influența caracterul general al acordului-cadru prin modificarea clasamentului inițial, în acest sens ofertantii având obligația de a transmite documentele justificative privind actualizarea prețului din acordul cadru astfel încât conform prețului propus, să nu afecteze clasamentul din acordul cadru.

7.8. Conform prevederilor art. 110 alin. (7) din HG 395/ 2016, în cazul în care, în urma reofertării, autoritatea contractantă nu obține îmbunătățiri ale elementelor/condițiilor care fac obiectul reluării competiției, aceasta are obligația de a atribui contractul ofertantului clasat pe primul loc în cadrul procedurii aplicate pentru încheierea acordului-cadru, prin luarea în considerare a condițiilor și elementelor prevăzute în oferta inițială a acestuia actualizată.

7.9. În situația în care, în urma reofertării, autoritatea contractantă nu obține îmbunătățiri ale elementelor/condițiilor care fac obiectul reluării competiției, iar ofertantul, clasat pe primul loc în cadrul procedurii aplicate pentru încheierea acordului-cadru, nu este clasat pe primul loc în clasamentul obținut după aplicarea criteriului de atribuire stabilit în etapa de reluare a competiției la acordul cadru, se va proceda la anularea etapei de reluare a competiției urmand a fi încheiat un act adițional la acordul cadru privind actualizarea prețurilor.

7.10. Prețul stabilit în urma reluării competiției pentru semnarea contractelor subsecvente, urmează să fie ferm pe întreaga perioadă de derulare a acestora, cu excepția cazului în care au loc modificări legislative, al căror efect se reflectă în creșterea/diminuarea costurilor pe baza cărora s-a fundamentat prețul contractului.

8. Obligatiile promitentului-furnizor

8.1. Promitentul-furnizor se obliga ca, în baza contractelor subsecvente încheiate cu promitentul - achizitor, să respecte condițiile prevăzute în propunerea tehnică, anexa la prezentul acord-cadru.

8.2. Promitentul-furnizor se obliga să furnizeze produsele astfel cum au fost prevăzute în acordul - cadru, respectiv să ducă la îndeplinire contractele subsecvente ce vor fi emise în baza acordului-cadru.

8.3. Promitentul-furnizor se obliga să nu transfere total sau parțial obligațiile asumate prin prezentul acord-cadru.

8.3. Promitentul-furnizor se obligă să despăgubească promitentul-achizitor împotriva oricărui:

a) reclamații și acțiuni în justiție; ce rezultă din încălcarea unor drepturi de proprietate intelectuală (brevete, nume, mărci înregistrate, etc.), legate de echipamentele, materialele, instalațiile sau utilajele folosite pentru sau în legătură cu produsele achiziționate, și

b) daune-interese, costuri, taxe și cheltuieli de orice natură, aferente, cu excepția situației în care o astfel de încălcare rezultă din respectarea caietului de sarcini întocmit de către achizitor.

9. Obligatiile promitentului-achizitor

9.1. Promitentul-achizitor se obliga ca, în baza contractelor subsecvente atribuite promitentului-furnizor, să achiziționeze Bitum rutier 50/70 necesar pentru producția de mixturi asfaltice, în cantitățile și la prețurile rezultate în urma reluării competiției.

9.2. Promitentul achizitor se obliga să nu inițieze, pe durata prezentului acord-cadru, o nouă procedură de atribuire, atunci când intenționează să achiziționeze Bitum rutier 50/70 necesar pentru producția de mixturi asfaltice, cu excepția cazului în care:

a) promitentul-furnizor declară ca nu mai are capacitatea de a furniza produsele;

b) organizează procedura legală de achiziție, în urma căreia se încheie contracte de furnizare care intra în vigoare după încetarea prezentului acord-cadru.

9.3. Promitentul-achizitor se obliga să atribuie contractele subsecvente prezentului acord-cadru numai cu respectarea condițiilor tehnice și financiare stabilite în acesta și în limita fondurilor existente la momentul încheierii acestora.

9.4. Promitentul-achizitor se obliga să achite produsele livrate, în termen de 30 zile de la înregistrarea facturilor fiscale la sediul autorității contractante.

10. Reluarea competiției

10.1. Primul contract subsecvent se va atribui operatorului economic clasat pe primul loc, în urma reluării competiției în SEAP.

10.2. Reluarea competiției se va face online în SEAP, la intervale de 3 (trei) luni, pe perioada de derulare a acordului-cadru.

10.3. Contractele subsecvente (inclusiv primul contract subsecvent), urmează să se atribuie cu reluarea competiției în SEAP prețul unitar urmand să fie ferm pe întreaga perioadă de derulare a contractului/contractelor subsecvente.

10.4. Elementele care rămân neschimbate pe întreaga durată a acordului cadru sunt specificațiile tehnice. Elementul care face obiectul reoferțării la reluarea competiției este prețul unitar inițial oferit. Prețurile rezultate în urma derulării etapei de reluare a competiției la acordul-cadru, vor rămâne ferme pe întreaga perioadă de derulare a contractelor subsecvente cu excepția cazului în care au loc modificări legislative, al căror efect se reflectă în creșterea/ diminuarea costurilor pe baza cărora s-a fundamentat prețul contractului.

10.5. Ofertele se vor transmite, conform invitațiilor la reluarea competiției, până la termenul limită stabilit. Autoritatea contractantă atribuie fiecare contract subsecvent ofertantului care a obținut cel mai mare punctaj rezultat ca urmare a aplicării algoritmului de calcul stabilit în documentația de atribuire. Ofertele nu pot fi modificate decât prin îmbunătățirea lor, respectiv prin diminuarea prețurilor inițial stabilite în acordul-cadru.

10.6. În cazul în care, în cadrul reluării competiției, un operator economic nu transmite o nouă ofertă financiară, se prezumă că își menține prețul inițial oferit în acordul-cadru.

10.7. În cazul în care, în urma reoferțării, autoritatea contractantă nu obține îmbunătățiri ale elementelor/condițiilor care fac obiectul reluării competiției, aceasta are obligația de a atribui contractul ofertantului clasat pe primul loc în cadrul procedurii aplicate pentru încheierea acordului-cadru, prin luarea în considerare a condițiilor și elementelor prevăzute în oferta inițială a acestuia actualizată.

11. Încheierea contractelor subsecvente

11.1. Pe perioada de derulare a acordului cadru se vor încheia **16 (șaisprezece)** contracte subsecvente, cu durată de desfășurare de **3 (trei)** luni, conform cantităților menționate la art. 6, punctul 6.1. În situația în care cantitatea prevăzută este aprovizionată într-un termen mai scurt decât cel stabilit inițial, pentru asigurarea bitumului necesar producției de mixturi asfaltice, se va proceda la reluarea competiției în vederea atribuirii unui nou contract subsecvent

11.2. Emiterea contractelor subsecvente cade în sarcina promitentului-achizitor.

12. Comunicari intre parti

12.1. Orice comunicare intre parti, referitoare la indeplinirea prezentului acord-cadru, trebuie sa fie transmisa numai in scris, prin orice mijloc de comunicare, inclusiv cele electronice de comunicare.

12.2. Orice document scris trebuie inregistrat atat in momentul transmiterii, cat si in momentul primirii.

13. Documentele acordului-cadru

13.1. Documentele acordului-cadru sunt:

- a) caietul de sarcini;
- b) propunerile financiare;
- c) propunerile tehnice;
- d) alte anexe, dupa caz.

13.2. În cazul în care, pe parcursul îndeplinirii acordului cadru, se constată faptul că anumite elemente ale propunerii tehnice sunt inferioare sau nu corespund cerintelor prevăzute în caietul de sarcini, prevalează prevederile caietului de sarcini.

14. Garanția de bună execuție

14.1. Garanția de bună execuție se constituie pentru fiecare contract subsecvent în parte și este o condiție obligatorie pentru derularea contractului subsecvent.

14.2. Promitentul - furnizor va constitui garanția de bună execuție reprezentând 5% din valoarea fără T.V.A. a fiecărui contract subsecvent în parte, în conformitate cu prevederile art. 154 alin (3) din Legea 98/2016.

15. Modificarea acordului-cadru

15.1. Nu este admisă operarea unor modificări substanțiale ale clauzelor prezentului acord-cadru, părțile având dreptul, pe durata derulării acordului-cadru de a opera modificări nesubstanțiale, prin act adițional, numai în cazul apariției unor circumstanțe care lezează interesele legitime ale acestora și care nu au putut fi prevăzute la data încheierii acordului.

16. Înțetarea și denunțarea unilaterală a acordului cadru

16.1. (1) Prezentul acord cadru încetează de drept:

- prin ajungerea la termen și executarea de către ambele părți a tuturor obligațiilor ce le revin conform prezentului acord și legislației aplicabile;
- prin atingerea unui prag pentru care prevederile legale impun obligații de aplicare a unor proceduri în raport cu anumite praguri valorice.

(2) Acordul cadru poate înceta și în următoarele cazuri:

- a) prin acordul de voință al părților;
- b) prin reziliere de către o parte, ca urmare a neîndeplinirii sau îndeplinirii în mod necorespunzător a obligațiilor asumate prin prezentul acord - cadru, de către cealaltă parte, cu notificare prealabilă de 15 zile a părții în culpă;

c) prin rezilierea de către promitentul - achizitor ca urmare a:

i) neconstituirii de către promitentul-furnizor a garanției de bună execuție a contractului subsecvent, conform prevederilor acestuia;

ii) refuzul promitentului-furnizor de a semna contractul subsecvent și/sau în situația în care promitentul-furnizor nu are capacitatea de a răspunde acelei solicitări din propria sa culpă. În acest caz, promitentul-furnizor datorează promitentului-achizitor daune interese compensatorii în cuantum de 25% din valoarea contractului subsecvent pe care a refuzat să îl semneze, ori pe care, din culpă, nu l-a dus la îndeplinire;

iii) constatării de către acesta de furnizare a unor produse, în mod necorespunzător sau defectuos de către promitentul-furnizor, în cadrul contractelor subsecvente ce vor fi încheiate în baza prezentului Acord-cadru. Rezilierea va opera de plin drept, fără a mai fi necesară îndeplinirea vreunei formalități prealabile și fără a mai fi necesară intervenția vreunei instanțe judecătorești, promitentul-furnizor nefiind îndreptățit să pretindă nicio sumă reprezentând daune sau alte prejudicii ca urmare a rezilierii Acordului-cadru/contractului subsecvent.

16.2. În situația rezilierii din cauza neexecutării/exccutării parțiale de către promitentul - furnizor a obligațiilor prevăzute, acesta va datora promitentului - achizitor daune-interese cu titlu de clauză penală în cuantum egal cu valoarea obligațiilor neexecutate.

16.3. Rezilierea prezentului acord-cadru nu va avea niciun efect asupra obligațiilor deja scadente între părți.

16.4. Părțile sunt de drept în întârziere prin simplul fapt al nerespectării clauzelor prezentului acord - cadru.

16.5. Fără a aduce atingere dispozițiilor dreptului comun privind încetarea acordului - cadru sau dreptului autorității contractante de a solicita constatarea nulității absolute acestuia în conformitate cu dispozițiile dreptului comun, autoritatea contractantă are dreptul de a denunța unilateral acordul - cadru în perioada de valabilitate a acestuia în una dintre următoarele situații:

a) promitentul - furnizor se află, la momentul atribuirii, în una dintre situațiile care ar fi determinat excluderea sa din procedura de atribuire potrivit art. 164-167 din Legea nr. 98/2016 privind achizițiile publice;

b) acordul - cadru nu ar fi trebuit să fie atribuit promitentului - furnizor având în vedere o încălcare gravă a obligațiilor care rezultă din legislația europeană relevantă și care a fost constatăată printr-o decizie a Curții de Justiție a Uniunii Europene;

c) în cazul modificării acordului - cadru în alte condiții decât cele prevăzute de prevederile legale în vigoare.

17. Forta majora

17.1. Forta majora este constatata de o autoritate competenta.

17.2. Forta majora exonereaza partile contractante de indeplinirea obligatiilor asumate prin prezentul acord - cadru, pe toata perioada in care aceasta actioneaza.

17.3. Indeplinirea acordului va fi suspendata in perioada de actiune a fortei majore, dar fara a prejudicia drepturile ce li se cuveneau partilor pana la aparitia acesteia.

17.4. Partea contractanta care invoca forta majora are obligatia de a notifica celeilalte parti, imediat si in mod complet, producerea acesteia si sa ia orice masuri care ii stau la dispozitie in vederea limitarii consecintelor;

17.5. Daca forta majora actioneaza sau se estimeaza ca va actiona o perioada mai mare de 2 luni, fiecare parte are dreptul sa notifice celeilalte parti incetarea de plin drept a contractului, fara ca una dintre parti sa poata pretinde celeilalte daune-interese.

18. Protecția datelor cu caracter personal

18.1. Având în vedere noile reglementări cu privire la protecția datelor cu caracter personal, introduse prin Regulamentul UE 2016/679 ("Regulamentul"), ce reprezintă baza legislației privind prelucrarea datelor cu caracter personal și a protecției acestor date pentru statele membre UE și prin Legea nr. 190/2018 privind măsuri de punere în aplicare a Regulamentului ("Legea nr. 190/2018"), SC Drumuri Judetene Constanta SA, confirmă angajamentul pentru a prelucra datele personale ale persoanelor vizate în mod transparent și cu respectarea tuturor drepturilor de care aceste persoane beneficiază conform legii.

18.2. Atunci când prelucrează date cu caracter personal în legătură cu prezentul acord - cadru, fiecare Parte se obligă să se conformeze cu legislația aplicabilă privind protecția datelor cu caracter personal, incluzând, dar fără a se limita la, prevederile Regulamentului și ale Legii nr. 190/2018 și deciziile pe care autoritatea de supraveghere din România (ANSPDCP) le poate emite din când în când în legătură cu acestea.

18.3. Acolo unde legea prevede astfel, fiecare Parte care divulgă informații în legătură cu angajații/reprezentanții săi va furniza o notă de informare persoanelor vizate, informându-le în mod corespunzător cu privire la prelucrarea datelor cu caracter personal ale acestora efectuată în legătură cu prezentul contract.

19. Litigii

19.1. Promitentul-achizitor si promitentul-furnizorul vor face toate eforturile pentru a rezolva pe cale amiabila, prin tratative directe, orice neintelegere care se poate ivi intre ei in cadrul sau in legatura cu

indeplinirea acordului-cadru.

19.2. Dacă după 15 de zile de la începerea acestor tratative neoficiale achizitorul și furnizorul nu reușesc să rezolve în mod amiabil divergența contractuală survenită, atunci aceștia se pot adresa instanței judecătorești competente potrivit dispozițiilor de drept comun din cuprinsul Codului de procedură civilă.

20. Limba care guvernează acordul – cadru

20.1. Limba care guvernează acordul – cadru este limba română.

21. Legea aplicabilă

1.1. Acordul – cadru va fi interpretat conform legilor din România.

Părțile au înțeles să încheie prezentul în 4 (patru) exemplare originale, având aceeași valoare juridică, câte unul pentru fiecare parte semnatară.

PROMITENT-ACHIZITOR
SC Drumuri Judetene Constanta SA

DIRECTOR GENERAL
Ing. Razvan Gabriel ZAGON

PROMITENT- EXECUTANT
LOCUL I

ALMATAR TRANS SRL
Administrator
Cristina – Magdalena TARARA

DIRECTOR GENERAL ADJUNCT
Jr. Constantin NICOLAE

LOCUL II
BITHOLDER SRL
Impeternicit
Dorin – Zamfir OPREA

Director Executiv Economico-Financiar
Ec. Monica-Mirela PETCU

Director Executiv Tehnic
Ing. Lucian Sorin CIRJA

LOCUL III
ALCABIDO TRADING SRL
Cristina PANESCU

Director Executiv Implementare Proiecte
Jr. Daniel SLAVU

Responsabil executiv
Adrian ATARU

Compartiment juridic
Avizat pentru legalitate
Jr. Elena Lavinia POPA

Responsabil viza CFPP
DRUMURI JUDEȚENE CONSTANȚA
Ec. Anghelaria Ienica GUSBERG
Avizat pentru control financiar
preventiv propriu
An 2023 luna 10 zi 24
Număr alăturat:

Loc in clasament	Denumire operator economic	Pret unitar (lei fara TVA/ to)	Cantitate contract subsecvent		Valoare contract subsecvent lei fara TVA		Cantitate Acord cadru		Valoare Acord - cadru lei fara TVA	
			minim	maxim	minim	maxim	minim	maxim	minim	maxim
1	ALMATAR TRANS SRL	2.380,00	100	1500	238.000,00	3.570.000,00	1.600	24.000	3.808.000,00	57.120.000,00
2	BITHOLDER SRL	2.557,00	100	1500	255.700,00	3.835.500,00	1.600	24.000	4.091.200,00	61.368.000,00
3	ALCABIDO TRADING SRL	2.870,00	100	1500	287.000,00	4.305.000,00	1.600	24.000	4.592.000,00	68.880.000,00

PROMITENT-ACHIZITOR
SC Drumuri Judetene Constanta SA

DIRECTOR GENERAL
 Ing. Razvan Gabriel ZAGON

DIRECTOR GENERAL ADJUNCT
 Jr. Constantin NICOLAE

Director *iar*
 Ec. Monica-Mirela PETCU

Director Executiv Tehnic
 Ing. Lucian-Sorin CIRJA

Director Executiv Implementare Proiecte
 Jr. Daniel-Ivan SI AVAN

Adrian ALEXE
 Adrian ALEXE

Compartiment juridic *pentru legalitate*
 Jr. Elena-Lavinia POPA

Responsabil Xiza CFP
 Ec. Valeriu GABRIEL GIBERTO
 preventiv proiect
 An 2023 luna 10
 Număr sigilă: 7

PROMITENT- EXECUTANT

LOCUL I
ALMATAR TRANS SRL
 Administrator
 Cristina - Magdalena

LOCUL II
BITHOLDER S.R.L.
 Administrator
 Dorin - Zamfir OBLA

LOCUL III
ALCABIDO TRADING SRL
 Catalin PANESCU

OPERATOR ECONOMIC
SC ALMATAR TRANS SRL

FORMULAR DE OFERTĂ

Către

SC Drumuri Judetene Constanta SA

Constanta, Str. Celulozei nr. 15A

Telefon: 0241.630.696

Domnilor,

1. Examinând documentația de atribuire, subsemnații, reprezentanți ai ofertantului SC ALMATAR TRANS SRL, ne oferim că, în conformitate cu prevederile și cerințele cuprinse în documentația mai sus menționată, să furnizăm BITUM RUTIER EKO ALMATAR 50/70, pentru suma de 5379960.00 lei (cincimilioanetrecisutesaptezecisimouamiiouasutesasezeci), plătitibilă după recepția produsului, la care se adaugă taxa pe valoarea adăugată în valoare de 1022152.40 (unmiliondouazecisidouamiiunasutatorazecisidoileisipatruzecihuni) lei

Nr. crt.	Denumire produs	UM	Cantitate ctr subsecvenț	Preț unitar fără TVA -lei-	Valoare totală fără TVA -lei-	Valoare totală cu TVA -lei-
1	Bitum rutier 50: 70	tona (1000 kg)	1500	3586.64	5379960.00	6402152.40

2. Ne angajăm ca, în cazul în care oferta noastră este stabilită câștigătoare, să furnizăm produsul în conformitate cu cerințele caietului de sarcini.

3. Ne angajăm să menținem această ofertă valabilă pentru o durată de 3 (trei) luni, respectiv până la data de 22.04.2024, și ea va rămâne obligatorie pentru noi și poate fi acceptată oricând înainte de expirarea perioadei de valabilitate.

4. Până la încheierea și semnarea acordului cadru de achiziție publică, această ofertă împreună cu comunicarea transmisă de dumneavoastră, prin care oferta noastră este stabilită câștigătoare, vor constitui un contract angajant între noi.

5. Precizăm că:

depunem oferta alternativă, ale cărei detalii sunt prezentate într-un formular de oferta separat, marcat în mod clar "alternativă";

nu depunem ofertă alternativă.

(Se bifează opțiunea corespunzătoare.)

6. Am înțeles și consimțim ca, în cazul în care oferta noastră este stabilită ca fiind câștigătoare, să constituim garanția de bună execuție în conformitate cu prevederile din documentația de atribuire.

7. Înțelegem că nu sunteți obligați să acceptați oferta cu cel mai scăzut preț sau orice alta oferta pe care o puteți primi.

Data 22.01.2024



(semnătura), în calitate de administrator legal autorizat să semnez oferta pentru și în



OFERTANTUL: SC BITHOLDER SRL

Adresa: str. Calea Plevnei, nr. 141, bl. 2, et. P, sc. B, ap. 30, sect. 6, Bucuresti

Telefon: +40 21 310 60 34, Fax: +40 21 316 39 96

E-mail: office@bitholder.net

Nr. 136/05.02.2024

Către: SC Drumuri Judetene Constanta SA Constanta, str. Celulozel, nr.15A, jud. Constanta

Ref: Anunt de participare nr. CN1055800 in data de 31.05.2023

FORMULAR DE OFERTĂ

Domnilor,

1. Examinând documentația de atribuire și adresa dvs. nr. 1193/29.01.2024, subsemnații, reprezentanți ai ofertantului, **SC BITHOLDER SRL**, cu sediul social în București, strada Calea Plevnei, nr. 141, bl. 2, sc. B, et. P, ap. 30, Sector 6, cod poștal 060011, România, înregistrată la Registrul Comerțului cu nr. J40/10617/2008, având CUI: RO 10661646, ne oferim ca, în conformitate cu prevederile și cerințele cuprinse în documentația mai sus menționată, să furnizăm **bitum rutier 50/70** pentru suma de **87.120.000,00 lei (optzecișisaptemilioaneunasutadouazecimilei)**, plătită după recepția produsului, în termen de 30(treizeci) zile de la data la care facturile emise de către furnizor vor fi înregistrare la achizitor, la care se adaugă taxa pe valoarea adăugată în valoare de **16.552.800,00 lei (saisprezecemilioanecincisutecincizecisidouamiiioptsutelei)**.

Nr. crt.	Denumire produs	UM	Cantitate maxima acord cadru	Preț unitar fără TVA -lei-	Valoare totală fără TVA -lei-	Valoare totală cu TVA -lei-
1	Bitum rutier 50/70	tona (1000 kg)	24.000	3.630,00	87.120.000,00	103.672.800,00

2. Ne angajăm ca, în cazul în care oferta noastră este stabilită câștigătoare, să furnizăm produsul în conformitate cu cerințele caietului de sarcini.

3. Ne angajăm să menținem această oferta valabilă pentru o durată de 3(trei)luni, (durata în litere și cifre), respectiv până la data de **06.05.2024, 00:00**, și ea va rămâne obligatorie pentru noi și poate fi acceptată oricând înainte de expirarea perioadei de valabilitate.

4. Până la încheierea și semnarea acordului cadru de achiziție publică, această ofertă împreună cu comunicarea transmisă de dumneavoastră, prin care oferta noastră este stabilită câștigătoare, vor constitui un contract angajant între noi.

5. Precizăm că:

depunem oferta alternativă, ale cărei detalii sunt prezentate într-un formular de oferta separat, marcat în mod clar "alternativă";

nu depunem ofertă alternativă.

(Se bifează opțiunea corespunzătoare.)

6. Am înțeles și consimțim ca, în cazul în care oferta noastră este stabilită ca fiind câștigătoare, să constituim garanția de bună execuție în conformitate cu prevederile din documentația de atribuire.

7. Înțelegem ca nu suntem obligați să acceptăm oferta cu cel mai scăzut preț sau orice alta ofertă pe care o puteți primi.

Data: 05.02.2024

Ica Elena Munteanu, (semnătura), în calitate de Administrator, legal autorizat să semneze oferta pentru și în numele SC BITHOLDER SRL

ORIGINAL

**ALCADIBO TRADING S.A.**

Piaști, str. Tudor Vladimirescu, nr. 115 C I F. RO6748664, Nr. R.C. 103 / 2018 / 1994
RO70RZBR0000060001873949 RAIFFEISEN BANK Ploesti
Telefon / Fax: 0248.21.68.21/0248.22.23.26
E-mail: uloc@alcb.ro; info@alcb.ro; <http://www.alcadibo.ro>
Capitalul subscris și versat: 4.557.035,30 lei

FORMULARUL 5

FORMULAR DE OFERTĂ**Către****SC Drumuri Judetene Constanta SA**

Constanta, Str. Celulozei nr. 15A

Telefon: 0241.630.696

Domnilor,

1. Examinând documentația de atribuire, subsemnatii, reprezentanți ai ofertantului ALCADIBO TRADING SA, ne oferim că, în conformitate cu prevederile și cerințele cuprinse în documentația mai sus menționată, să furnizăm bitum rutier 50/70, pentru suma de 88045200.00 lei (saizecisioptmilioaneopt suteoptzeci mii lei), plătită după recepția produsului, în rate lunare sau trimestriale (se elimină opțiunile neaplicabile), la care se adaugă taxa pe valoarea adăugată în valoare de 16728588.00 lei (treisprezecemilioaneoptzeci și șapte mii două sute lei.)

Nr. crt.	Denumire produs	UM	Cantitate maxima acord cadru	Preț unitar fără TVA -lei-	Valoare totală fără TVA -lei-	Valoare totală cu TVA -lei-
1	Bitum rutier 50/ 70	tona (1000 kg)	24000	3668.55	88045200.00	104773788.00

2. Ne angajăm ca, în cazul în care oferta noastră este stabilită câștigătoare, să furnizăm produsul în conformitate cu cerințele caietului de sarcini.

3. Ne angajăm să menținem această ofertă valabilă pentru o durată de 3 (trei) luni, respectiv până la data de 06.05.2024, și ea va rămâne obligatorie pentru noi și poate fi acceptată oricând înainte de expirarea perioadei de valabilitate.

4. Până la încheierea și semnarea contractului subsecvent, această ofertă împreună cu comunicarea transmisă de dumneavoastră, prin care oferta noastră este stabilită câștigătoare, vor constitui un contract angajant între noi.

5. Precizăm că:

depunem oferta alternativă, ale cărei detalii sunt prezentate într-un formular de oferta separat, marcat în mod clar "alternativă";

nu depunem ofertă alternativă.

(Se bifează opțiunea corespunzătoare.)

6. Am înțeles și consimțim ca, în cazul în care oferta noastră este stabilită ca fiind câștigătoare, să constituim garanția de buna execuție în conformitate cu prevederile din documentația de atribuire.

7. Înțelegem ca nu sunteți obligați să acceptați oferta cu cel mai scăzut preț sau orice alta ofertă pe care o puteți primi.

Data 06.02.2024

Panescu Catalin (semnătura), în calitate de administrator, legal autorizat să semneze oferta pentru și în numele SC ALCADIBO TRADING SA

**ACORD - CADRU
DE FURNIZARE FILER DE CALCAR
NECESAR PENTRU PRODUCEREA DE MIXTURI ASFALTICE
Nr. 32439 / 20.07.2023**

În temeiul Legii nr.98/2016 privind achizițiile publice și a H.G. nr. 395/2016 pentru aprobarea Normelor metodologice de aplicare a prevederilor referitoare la atribuirea contractului de achiziție publică/acordului-cadru din Legea nr. 98/2016 privind achizițiile publice;

- Procedurii de achiziție publică – Licitatie deschisa – Furnizare filer de calcar conform STAS 539/ 79 și/sau SR EN 13043 necesar pentru producerea de mixturi asfaltice ;

- Raportului procedurii nr. 31792/07.07.2023, s-a încheiat prezentul Acord-cadru, între:

1. Părțile acordului-cadru

➤ **Drumuri Judetene Constanta S.A.** cu sediul în Mun. Constanța, Jud. Constanta, str. Celulozei, nr. 15A, cod poștal 900155, înregistrată la ORC de pe lângă Tribunalul Constanța cu nr. J13/115/1991, având CUI RO 2749993. e-mail: office@rajdpct.ro, tel./fax: 0241/630.696, cod IBAN RO43BTRL01401202D00671XX, deschis la Banca Transilvania Sucursala Constanța, legal reprezentată prin Director General - Ing. Gabriel-Razvan ZAGON, în calitate de PROMITENT – ACHIZITOR,

➤ **S.C. TEMPO INVEST S.R.L.**, cu sediul în Murfălar, strada Credinței, nr. 1, județul Constanța, telefon: 0241/234.214, 0241/232.395, fax 0241/232.394, 0241/232.290, e-mail office@tempoinvest.ro, tempo.invest@gmail.ro, înregistrată la ONRC sub nr. J 13/2901/2003, CUI RO 15815436, cont bancar R035BTRL01401202A35877XX, deschis la Banca Transilvania, legal reprezentata prin Ion BUNEA Administrator, în calitate de PROMITENT-FURNIZOR, clasat pe locul I

și

➤ **HOLCIM ROMÂNIA S.A.**, cu sediul în Șos.Pipera, nr.46 D-46 E-48, Oregon Park – Clădirea B, Etajul 6 , Sectorul 2, cod poștal 020309, MUN. București, telefon +40 21 231 77 08/09, Fax +40 21 231 77 14/15, e-mail : rom-Office@holcim.com, înregistrată la ONRC sub nr.J40/399/2002, CUI 12253732, cont bancar RO58INGB0001000181928912 deschis ING Bank, cont trezorerie nr. RO32TREZ7005069XXX001044 deschis la Trezoreria Statului, legal reprezentata prin Administrator-Bogdan Aurelian DOBRE, în calitate de PROMITENT-FURNIZOR, clasat pe locul II.

2. Definiții

În prezentul acord-cadru următorii termeni vor fi interpretați astfel:

- a) acord-cadru - acord juridic care reprezintă acordul de voință al celor două părți, încheiat între un promitent-achizitor și un furnizor de produse, în calitate promitent-furnizor;
- b) promitent-achizitor și promitent-furnizor - părțile contractante, astfel cum sunt acestea denumite în prezentul acord-cadru;
- c) pretul acordului-cadru - pretul oferit în cadrul procedurii, pentru îndeplinirea integrală și corespunzătoare a tuturor obligațiilor asumate prin prezentul acord-cadru;
- d) standarde - standardele prevăzute în propunerea tehnică;
- e) origine - locul unde produsele au fost realizate, fabricate. Originea produselor și serviciilor poate fi distinctă de naționalitatea promitentului-furnizorului;

f) forta majora - un eveniment mai presus de controlul partiilor, care nu se datoreaza greselii sau vinei acestora, care nu putea fi prevazut in momentul incheierii acordului-cadru si care face imposibila executarea si respectiv indeplinirea acordului-cadru; sunt considerate asemenea evenimente: razboaie, revolutili, incendii, inundatii sau orice alte catastrofe naturale, restrictii aparute ca urmare a unei carantine, embargo, enumerarea nefiind exhaustiva ci enuntiativa. Nu este considerata forta majora un eveniment asemenea celor de mai sus, care, fara a crea o imposibilitate de executare, face extrem de costisitoare executarea obligator uneia din parti.

3. Scopul acordului-cadru

3.1. Scopul acordului-cadru il reprezinta stabilirea elementelor/conditiilor esentiale care vor governa contractele subsecvente de furnizare Filer de calcar conform STAS 539/ 79 si/sau SR EN 13043 necesar pentru producerea de mixturi asfaltice, ce urmeaza a fi atribuite in temeiul si pe durata derularii prezentului acord-cadru.

3.2. Contractele subsecvente ce urmeaza a fi atribuite vor avea ca obiect furnizarea de Filer de calcar conform STAS 539/ 79 si/sau SR EN 13043 necesar pentru producerea de mixturi asfaltice astfel cum se specifica in propunerile tehnice si financiare, parte integranta a prezentului acord-cadru.

3.3. Prezentul Acord-cadru nu impune promitentului-achizitor nicio obligatie de a achizitiona produsele prezentate in anexa si nu confera promitentului -furnizor un drept cert de furnizare a produselor.

4. Durata acordului-cadru

4.1. Durata prezentului acord-cadru este de 48 luni, incepand de la data semnarii de catre partile contractante, urmand ca in baza acestuia sa se incheie 8 (opt) contracte subsecvente cu durata de desfasurare de 6 (sase) luni.

5. Prețul unitar al produselor și modalitatea de plată

5.1. Valoarea maximă totală a întregului acord-cadru este cea inclusă de promitentii-furnizori în propunerile financiare conform anexei nr. 1 la prezentul acord – cadru.

5.2. Prețul unitar al produselor este cel inclus în propunerile financiare ale promitenților-furnizori, conform anexei nr. 1 la prezentul acord – cadru.

5.3. Pretul produselor va include si cheltuielile de transport, asigurandu-se si descarcarea in buncar.

5.4. Plata produselor livrate se va face cu O.P., in termenul prevazut in propunerea tehnica.

6. Cantitatea previzionata

6.1. Cantitatea de filer de calcar previzionata a fi aprovizionata conform prezentului acord cadru si ale contractelor subsecvente este:

Nr. crt.	Denumire produs/ servicii/ lucrări – date tehnice - descriere	UM	Cantitatea	
			minima	maxima
1	Contract subsecvent nr. 1 – furnizare filer de calcar	tona	1.000	4.000
2	Contract subsecvent nr. 2 – furnizare filer de calcar	tona	1.000	4.000
3	Contract subsecvent nr. 3 – furnizare filer de calcar	tona	1.000	4.000
4	Contract subsecvent nr. 4 – furnizare filer de calcar	tona	1.000	4.000
5	Contract subsecvent nr. 5 – furnizare filer de calcar	tona	1.000	4.000
6	Contract subsecvent nr. 6 – furnizare filer de calcar	tona	1.000	4.000
7	Contract subsecvent nr. 7 – furnizare filer de calcar	tona	1.000	4.000
8	Contract subsecvent nr. 8 – furnizare filer de calcar	tona	1.000	4.000
Total necesar furnizare filer de calcar		tona	8.000	32.000

6.2. Promitentul-achizitor nu se obliga sa achizitioneze cantitatea maxima estimata pe parcursul derularii

acordului - cadru și a contractelor subsecvente.

7. Ajustarea prețului

7.1. Prețul unitar va fi ajustat ascendent sau descendent, pentru produsul furnizat în funcție de variația indicelui de inflație al prețurilor de consum total (IPC total), conform următoarei formule: $P_a = P_o \times IPC$, unde: P_a – preț actualizat; P_o – prețul din oferta, în baza căruia s-a încheiat acordul cadru; IPC – indicele de evoluție al prețurilor de consum total, comunicat de Institutul Național de Statistică (%).

7.2. Modificările pot fi atât de creștere cât și de scădere, în funcție de variația elementelor de calculație care intră în componența tarifului oferit. Modificarea tarifelor din acordul cadru va fi obligatoriu însoțită de documente justificative, care vor sta la baza unui act adițional la acordul cadru.

8. Obligatiile promitentului-furnizor

8.1. Promitentul-furnizor se obligă ca, în baza contractelor subsecvente încheiate cu promitentul-achizitor, să respecte cel puțin condițiile prevăzute în propunerea tehnică, anexa la prezentul acord-cadru.

8.2. Promitentul-furnizor se obligă să furnizeze produsele astfel cum au fost prevăzute în acordul – cadru, respectiv să ducă la îndeplinire contractele subsecvente ce vor fi emise în baza acordului-cadru.

8.3. Promitentul-furnizor se obligă să nu transfere total sau parțial obligațiile asumate prin prezentul acord-cadru.

8.4. Promitentul-furnizor se obligă să despăgubească promitentul-achizitor împotriva oricărui:

- a) reclamații și acțiuni în justiție, ce rezultă din încălcarea unor drepturi de proprietate intelectuală (brevete, nume, mărci înregistrate etc.), legate de echipamentele, materialele, instalațiile sau utilajele folosite pentru sau în legătură cu produsele achiziționate, și
- b) daune-interese, costuri, taxe și cheltuieli de orice natură, aferente, cu excepția situației în care o astfel de încălcare rezultă din respectarea caietului de sarcini întocmit de către achizitor.

9. Obligatiile promitentului-achizitor

9.1. Promitentul-achizitor se obligă ca, în baza contractelor subsecvente atribuite promitentului-furnizor, să achiziționeze Filer de calcar conform STAS 539/ 79 și/sau SR EN 13043, necesar pentru producerea de mixturi asfaltice, conform comenzilor ferme emise.

9.2. Promitentul achizitor se obligă să nu inițieze, pe durata prezentului acord-cadru, o nouă procedură de atribuire, atunci când intenționează să achiziționeze Filer de calcar conform STAS 539/ 79 și/sau SR EN 13043 necesar pentru producerea de mixturi asfaltice, cu excepția cazului în care:

- a) promitentul-furnizor declară că nu mai are capacitatea de a furniza produsele;
- b) organizează procedura legală de achiziție, în urma căreia se încheie contracte de furnizare care intră în vigoare după încetarea prezentului acord-cadru.

9.3. Promitentul-achizitor se obligă să atribuie contractele subsecvente prezentului acord-cadru numai cu respectarea condițiilor tehnice și financiare stabilite în acesta și în limita fondurilor existente la momentul încheierii acestora.

9.4. Promitentul-achizitor se obligă să achite produsele livrate, în termenul prevăzut în propunerea tehnică.

10. Reluarea competiției

10.1. Acordul - cadru se va încheia cu maxim 3 (trei) operatori economici, contractele subsecvente urmând a se atribui cu reluarea competiției în SEAP.

11. Încheierea contractelor subsecvente

11.1. Pe perioada de derulare a acordului cadru se vor încheia 8 (opt) contracte subsecvente, cu durata de desfășurare de 6 (șase) luni, conform cantităților intenționate la art. 6, punctul 6.1.

11.2. Emiterea contractelor subsecvente cade în sarcina promitentului-achizitor.

12. Comunicări între parti

12.1. Orice comunicare între parti, referitoare la îndeplinirea prezentului acord-cadru, trebuie să fie

transmisă numai în scris, prin orice mijloc de comunicare, inclusiv cele electronice de comunicare .

12.2. Orice document scris trebuie înregistrat atât în momentul transmiterii, cât și în momentul primirii.

13. Documentele acordului-cadru

13.1. Documentele acordului-cadru sunt:

- a) caietul de sarcini;
- b) propunerile financiare;
- c) propunerile tehnice;
- d) alte anexe, după caz.

13.2. În cazul în care, pe parcursul îndeplinirii acordului cadru, se constată faptul că anumite elemente ale propunerii tehnice sunt inferioare sau nu corespund cerințelor prevăzute în caietul de sarcini, prevalează prevederile caietului de sarcini.

14. Garanția de bună execuție

14.1. Garanția de bună execuție se constituie pentru fiecare contract subsecvent în parte și este o condiție obligatorie pentru derularea contractului subsecvent.

14.2. Promitentul - executant va constitui garanția de bună execuție reprezentând 5% din valoarea fără T.V.A. a fiecărui contract subsecvent în parte, în conformitate cu prevederile art. 154 alin (3) din Legea 98/2016.

15. Modificarea acordului-cadru

15.1. Nu este admisă operarea unor modificări substanțiale ale clauzelor prezentului acord-cadru, părțile având dreptul, pe durata derulării acordului-cadru de a opera modificări nesubstanțiale, prin act adițional, numai în cazul apariției unor circumstanțe care lezează interesele legitime ale acestora și care nu au putut fi prevăzute la data încheierii acordului.

16. Închiderea și denunțarea unilaterală a acordului cadru

16.1. (1) Prezentul acord cadru încetează de drept:

- prin atingerea la termen și executarea de către ambele părți a tuturor obligațiilor ce le revin conform prezentului acord și legislației aplicabile;
- prin atingerea unui prag pentru care prevederile legale impun obligații de aplicare a unor proceduri în raport cu anumite praguri valorice .

(2) Acordul cadru poate înceta și în următoarele cazuri:

- a) prin acordul de voință al părților ;
- b) prin reziliere de către o parte, ca urmare a neîndeplinirii sau îndeplinirii în mod necorespunzător a obligațiilor asumate prin prezentul acord – cadru, de către cealaltă parte, cu notificare prealabilă de 15 zile a părții în culpă.

c) prin rezilierea de către Promitentul – Achizitor ca urmare a:

i) neconstituirii de către Promitentul-Furnizor a garanției de bună execuție a contractului subsecvent, conform prevederilor acestuia;

ii) refuzul Promitentului-Furnizor de a semna contractul subsecvent și/sau în situația în care Promitentul-Furnizor nu are capacitatea de a răspunde acelei solicitări din propria sa culpă. În acest caz, Promitentul-Furnizor dăvine Promitentului-Achizitor daune interese compensatorii în cuantum de 25% din valoarea contractului subsecvent pe care a refuzat să îl semneze, ori pe care, din culpă, nu l-a dus la îndeplinire;

iii) constatării de către acesta de furnizare a unor produse, în mod necorespunzător sau defectuos de către Promitentul-Furnizor, în cadrul contractelor subsecvente ce vor fi încheiate în baza prezentului Acord-cadru. Rezilierea va opera deplin drept, fără a mai fi necesară îndeplinirea vreunei formalități prealabile și fără a mai fi necesară intervenția vreunei instanțe judecătorești, Promitentul-Furnizor nefiind îndreptățit să pretindă nicio sumă reprezentând daune sau alte prejudicii ca urmare a rezilierii Acordului-cadru/contractului subsecvent.

16.2. În situația rezilierii din cauza neexecutării/executării parțiale de către promitentul - furnizor a obligațiilor prevăzute, acesta va datora promitentului - achizitor daune-interese cu titlu de clauză penală în cuantum egal cu valoarea obligațiilor neexecutate.

16.3. Rezilierea prezentului acord-cadru nu va avea niciun efect asupra obligațiilor deja scadente între părți.

16.4. Părțile sunt de drept în întârziere prin simplul fapt al nerespectării clauzelor prezentului acord - cadru.

16.5. Fără a aduce atingere dispozițiilor dreptului comun privind încetarea acordului - cadru sau dreptului autorității contractante de a solicita constatarea nulității absolute acestuia în conformitate cu dispozițiile dreptului comun, autoritatea contractantă are dreptul de a denunța unilateral acordul - cadru în perioada de valabilitate a acestuia în una dintre următoarele situații:

a) promitentul - furnizor se află, la momentul atribuirii, în una dintre situațiile care ar fi determinat excluderea sa din procedura de atribuire potrivit art. 164-167 din Legea nr.98/2016 privind achizițiile publice;

b) acordul - cadru nu ar fi trebuit să fie atribuit promitentului - furnizor având în vedere o încălcare gravă a obligațiilor care rezultă din legislația europeană relevantă și care a fost constatată printr-o decizie a Curții de Justiție a Uniunii Europene;

c) în cazul modificării acordului - cadru în alte condiții decât cele prevăzute de prevederile legale în vigoare.

17. Forta majora

17.1. Forta majora este constatata de o autoritate competenta.

17.2. Forta majora exonereaza partile contractante de indeplinirea obligatiilor asumate prin prezentul acord - cadru, pe toata perioada in care aceasta actioneaza.

17.3. Indeplinirea acordului va fi suspendata in perioada de actiune a fortei majore, dar fara a prejudicia drepturile ce li se cuveneau partilor pana la aparitia acesteia.

17.4. Partea contractanta care invoca forta majora are obligatia de a notifica celeilalte parti, imediat si in mod complet, producerea acesteia si sa ia orice masuri care ii stau la dispozitie in vederea limitarii consecintelor.

17.5. Daca forta majora actioneaza sau se estimeaza ca va actiona o perioada mai mare de 2 luni, fiecare parte are dreptul sa notifice celeilalte parti incetarea de plin drept a contractului, fara ca una dintre parti sa poata pretinde celeilalte daune-interese.

18. Protecția datelor cu caracter personal

18.1. Având în vedere noile reglementări cu privire la protecția datelor cu caracter personal, introduse prin Regulamentul UE 2016/679 ("Regulamentul"), ce reprezintă baza legislației privind prelucrarea datelor cu caracter personal și a protecției acestor date pentru statele membre UE și prin Legea nr. 190/2018 privind măsuri de punere în aplicare a Regulamentului ("Legea 190/2018"), SC Drumuri Judetene Constanta SA confirmă angajamentul pentru a prelucra datele personale ale persoanelor vizate în mod transparent și cu respectarea tuturor drepturilor de care aceste persoane beneficiază conform legii.

18.2. Atunci când prelucrează date cu caracter personal în legătură cu prezentul acord - cadru, fiecare Parte se obligă să se conformeze cu legislația aplicabilă privind protecția datelor cu caracter personal, incluzând, dar fără a se limita la, prevederile Regulamentului și ale Legii 190/2018 și deciziile pe care autoritatea de supraveghere din România (ANSPDCP) le poate emite din când în când în legătură cu acestea;

18.3. Acolo unde legea prevede astfel, fiecare Parte care divulgă informații în legătură cu angajații/reprezentanții săi va furniza o notă de informare persoanelor vizate, informându-le în mod corespunzător cu privire la prelucrarea datelor cu caracter personal ale acestora efectuată în legătură cu prezentul contract.

19. Litigii

19.1. Promitentul-achizitor și promitentul-furnizorul vor face toate eforturile pentru a rezolva pe cale amiabilă, prin tratative directe, orice neînțelegere care se poate ivi între ei în cadrul sau în legătură cu îndeplinirea acordului-cadru.

19.2. Dacă după 15 de zile de la începerea acestor tratative neoficiale achizitorul și furnizorul nu reușesc să rezolve în mod amiabil divergența contractuală survenită, atunci aceștia se pot adresa instanței judecătorești competente potrivit dispozițiilor de drept comun din cuprinsul codului de procedură civilă.

20. Limba care guvernează acordul-cadru

20.1. Limba care guvernează acordul cadru este limba română.

21. Legea aplicabilă

21.1. Acordul - cadru va fi interpretat conform legilor din România.

21.2. Părțile au înțeles să încheie prezentul în 3 (trei) exemplare originale, având aceeași valoare juridică, câte unul pentru fiecare parte semnatară.

PROMITENT-ACHIZITOR
SC Drumuri Județene Constanța SA

Director General
Ing. Gabriel-Razvan ZAGON

Director General Adjunct
Ing. Constantia NICOLAE

Director Executiv Tehnic
Ing. Lucian Sorin CIRIA

Director Executiv Economico Financiar
Ec. Monica-Mirela PETCU

Compartiment Juridic
Avizat pentru legalitate
Jr

Responsabil contract
Adrian ALEXU

Responsabil CFPP
Ec. Anamaria Iuliana GIBERTO

Vizat pentru control financiar preventiv propriu
An 2013 Luna 04 Zi 20
Mărmăreștii

PROMITENT- FURNIZOR
Clasat pe locul I
S.C. TEMPO INVEST S.R.L.

Administrator
Ion BUNEA

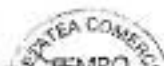

VIFALU

PROMITENT - FURNIZOR
Clasat pe locul II
HOLCIM ROMÂNIA S.A.

Administrator
Bogdan Aurelian DOBRE

DIRECTOR EXECUTIV
IMPLEMENTARE PROIECT
SLAV DANIEL-IOAN

Anexa nr. I la Acord-cadru nr. 32739 / 20.07.2023

Loc în clasament	Denumire operator economic	Preț unitar (lei fara TVA /tona)	Cantitate contract subsecvent		Valoare lei fără TVA Contract subsecvent		Cantitate Acord cadru		Valoare lei fără TVA Acord cadru	
			minim	maxim	minim	maxim	minim	maxim	minim	maxim
I	TEMPO INVEST S.R.L	245,00	1.000	4.000	245.000,00	980.000,00	8.000	32.000	1.960.000,00	7.840.000,00
II	HOLCIM ROMÂNIA S.A	245,00	1.000	4.000	245.000,00	980.000,00	8.000	32.000	1.960.000,00	7.840.000,00

PROMITENT-ACHIZITOR
SC Drumuri Judetene Constanta SA

DIRECTOR GENERAL
Ing. Gabriel-Razvan ZACON

DIRECTOR GENERAL ADJUNCT
Jr. Constantin NICOLAE

Director E
Ec. Monica-Mircea PETCU

I
Ing. Lucian Sorin CIRJA

Responsabil contract /
Adrian ALEXE

Compartiment juridic
Avizat pentru legalitate

Responsabil CFPP
Ec. Anamaria Iesica GISBERTO
Județul Constanta SA
vizat pentru control financiar
prevențiv propriu
2023 la 07.20
Număr sigilă: 1
3579

PROMITENT- FURNIZOR

LOCUL I
SC TEMPO INVEST S.R.L.
Administrator
Ion BUNEA

LOCUL II
HOLCIM ROMÂNIA S.A.
Administrator
Bogdan-Aurelian DÖBRE

DIRECTOR EXECUTIV
IMPLEMENTARE
PROIECTE
SLAV DANIEL-JEAN

19. Litigii

19.1. Promitentul-achizitor și promitentul-furnizorul vor face toate eforturile pentru a rezolva pe cale amiabilă, prin tratative directe, orice neînțelegere care se poate ivi între ei în cadrul sau în legătură cu îndeplinirea acordului-cadru.

19.2. Dacă după 15 de zile de la începerea acestor tratative neoficiale achizitorul și furnizorul nu reușesc să rezolve în mod amiabil divergența contractuală survenită, atunci aceștia se pot adresa instanței judecătorești competente potrivit dispozițiilor de drept comun din cuprinsul codului de procedură civilă.

20. Limba care guvernează acordul-cadru

20.1. Limba care guvernează acordul cadru este limba română.

21. Legea aplicabilă

21.1. Acordul - cadru va fi interpretat conform legilor din România.

21.2. Părțile au înțeles să încheie prezentul în 3 (trei) exemplare originale, având aceeași valoare juridică, câte unul pentru fiecare parte semnatară.

PROMITENT-ACHIZITOR
SC Drumuri Județene Constanța SA

Director General
Ing. Gabriel Razvan ZAFRON

Director General Adjunct
Ing. Constantin NICOLAE

Director executiv tehnic
Ing. Lucian Sorin CIRIJA

Director Executiv Economico Financiar
Ec. ...

Compartiment Juridic
Avizat pentru legalitate
Jr.El ...

Responsabil contract
Adrian ALEXE

Responsabil CFPP
Ec. Anamaria Ierica GIBERTO

Viză pentru control financiar
preventiv produs
Ar 2013 luna 07 - 10
3122 Număr avizul:

DIRECȚIA EXECUTIV
IMPLEMENTARE PROIECT
SLAV DANIGL-IOAN

PROMITENT- FURNIZOR
Clasat pe locul I
S.C. TEMPO INVEST S.R.L

Administrator
Ion BUNEA



PROMITENT - FURNIZOR
Clasat pe locul II
HOLCIM ROMÂNIA S.A.

Administrator
Bogdan Augustin ...

Loc in clasament	Denumire operator economic	Preț unitar (lei fără TVA /tona)	Cantitate contract subsecvent		Valoare lei fără TVA Contract subsecvent		Cantitate Acord cadru		Valoare lei fără TVA Acord cadru	
			minim	maxim	minim	maxim	minim	maxim	minim	maxim
I	TEMPO INVEST S.R.L.	245,00	1.000	4.000	245.000,00	980.000,00	8.000	32.000	1.960.000,00	7.840.000,00
II	HOLCIM ROMÂNIA S.A.	245,00	1.000	4.000	245.000,00	980.000,00	8.000	32.000	1.960.000,00	7.840.000,00

PROMITENT-ACHIZITOR
SC Dramuri Judetene Constanta SA

DIRECTOR GENERAL
Ing. Gabriel Razvan ZACON

DIRECTOR GENERAL ADJUNCT
Jr. Constantin NIZELICĂ

Director Executiv Economico-Financiar
Ec. Monica Mișla PETCU

Ing. Lucian Sorin CIRJA

Responsabil contract
Adrian ALEXE

Compartiment invidi-
Avizat itate
Jr. Elena IPA

Responsabil CPPP
Ec. Anamaria Jipica GISBERTO

SC JUCURILE JUCURILE CONSTANTIA S.A.
Scaz. pont. centrul financiar
preventiv propriu
An. 2023 luna 07 Zi 20
Număr sigilă: 1
3279

**DIRECTOR EXECUTIV
IMPLEMENTARE
PROIECTE**

SLAVU DANIGEL-JEAN

[Signature]

PROMITENT-FURNIZOR

LOCUL I
SC TEMPO INVEST S.R.L.
Administrator
Iona BUNEA

LOCUL II
HOLCIM ROMÂNIA S.A.
Administrator
Bogdan-Aurelian BĂBĂRE

SC TEMPO INVEST SRL

FORMULAR DE OFERTĂ

Către SC DRUMURI JUDEȚENE CONSTANTA SA
Cu sediul în strada Cefulozei nr.15A, mun.Constanta, jud.Constanta

Domnilor,

1. Examinând documentația de atribuire, subsemnații, reprezentanți ai ofertantului SC TEMPO INVEST SRL, ne oferim că, în conformitate cu prevederile și cerințele cuprinse în documentația mai sus menționată, să furnizăm *filer de calcar conform STAS 539/ 79 și/sau SR EN 13043 necesar pentru producerea de mixturi asfaltice*, cod CPV 44831200-6 – Filer, pentru suma de 7840000.00 lei (sapte milioane opt sute patruzeci mii lei), plătită după recepția produsului, în rate lunare, la care se adaugă taxa pe valoarea adăugată în valoare de 1489600.00 (un milion patru sute optzeci și noua mii șase sute lei)

Nr. crt.	Denumire produs	UM	Cantitate	Preț unitar fără TVA -lei-	Valoare totală fără TVA -lei-	Valoare totală cu TVA -lei-
1	Filer de calcar	tona	32.000	245,00	7840000,00	9329600,00

2. Ne angajăm ca, în cazul în care oferta noastră este stabilită câștigătoare, să furnizăm produsul în conformitate cu cerințele caietului de sarcini.

3. Ne angajăm să menținem această ofertă valabilă pentru o durată de 3 (trei) luni, (durata în litere și cifre), respectiv până la data de 01.10.2023 (ziua/luna/anul), și ea va rămâne obligatorie pentru noi și poate fi acceptată oricând înainte de expirarea perioadei de valabilitate.

4. Până la încheierea și semnarea acordului cadru de achiziție publică, această ofertă împreună cu comunicarea transmisă de dumneavoastră, prin care oferta noastră este stabilită câștigătoare, vor constitui un contract angajant între noi.

5. Precizăm că:

depunem oferta alternativă, ale cărei detalii sunt prezentate într-un formular de oferta separat, marcat în mod clar "alternativă";

nu depunem ofertă alternativă.

(Se bifează opțiunea corespunzătoare.)

6. Am înțeles și consimțim ca, în cazul în care oferta noastră este stabilită ca fiind câștigătoare, să constituim garanția de bună execuție în conformitate cu prevederile din documentația de atribuire.

7. Înțelegem că nu sunteți obligați să acceptați oferta cu cel mai scăzut preț sau orice alta ofertă pe care o puteți primi

Data 19.06.2023

BUNEA ION

(semnătura), în calitate de Administrator, reprezentant legal autorizat să semneze oferta pentru și în numele SC TEMPO INVEST SRL



pos. N.A

SC TEMPO INVEST SRL

Către
 SC Drumuri Judetene Constanta SA
 Constanta, Str. Celulazei nr. 15A
 Telefon: 0241.630.696

Centralizator de Preturi

Nr. crt.	Denumire produs	UM	Cantitate maxima acord cadru	Pret unitar fara TVA -lei-	Valoare totala fara TVA -lei-	Valoare totala cu TVA -lei-
1	Filer de calcar	tona	32.000	245.00	7840000,00	9329600,00

Pretul unitar va fi ajustat ascendent sau descendent, pentru produsul furnizat in functie de variatia indicelui de inflatie al preturilor de consum total (IPC total), conform urmatoarei formule : $P_a = P_o \times IPC$, unde :

P_a – pret actualizat ;

P_o – pretul din oferta declarata castigatoare, in baza caruia s-a incheiat acordul cadru;

IPC – indicele de evolutie al preturilor de consum total, comunicat de Institutul National de Statistica (%).

Modificările pot fi atat de crestere cat si de scadere, in functie de variatia elementelor de calculatie care intra in componenta tarifului oferit.

Modificarea tarifulor din acordul cadru va fi obligatoriu insotita de documente justificative, care vor sta in baza unui act aditional la acordul cadru.

Oferta de pret se va întocmi in lei fara TVA, cu maxim doua zecimale, pe unitatea de masura (lei/tona, cu transport inclus), respectiv pentru întreaga cantitate de produse. Pretul oferit va include si cheltuielile de transport si descarcare in buncarul stației de mixturi asfaltice, fara a se evidentia separat.

Data 19/06/2023

BUNEA ION, 



in calitate de ADMINISTRATOR, reprezentant legal autorizat să semnez oferta pentru și în numele SC TEMPO INVEST SRL.

SC TEMPO INVEST SRL

DECLARAȚIE
privind termenul de livrare al produsului

Subsemnatul BUNEA ION reprezentant legal al SC TEMPO INVEST SRL, participant la procedura de atribuire a contractului pentru achiziția de *Furnizare filer de calcar - 32.000 tone*, pentru o perioadă de 48 luni, cod CPV 44831200-6 Filere, declar pe propria răspundere, sub sancțiunile aplicate faptei de fals și uz de fals în declarații, faptul că livrarea produselor oferite se va face în termen de **12 (DOUĂSPREZECE)** ore de la data transmiterii comenzii de către autoritatea contractantă.

Data completării 19.06.2023

BUNEA ION
ADMINISTRATOR

(Semnătura autorizată și ștampila)

Nota: Conform cerințelor caietului de sarcini termenul maxim acceptat pentru livrarea produselor care fac obiectul prezentei este de 48 ore de la primirea comenzilor. Ofertele care prezintă un termen de livrare mai mare de 48 de ore vor fi declarate neconforme. Termenul minim acceptat pentru livrarea produselor care fac obiectul prezentei procedurii de achiziție publică este de 12 de ore.

SC TEMPO INVEST SRL

DECLARATIE
privind termenul de plata al produselor

Suhsemnatul, BUNEA ION reprezentant legal al SC TEMPO INVEST SRL cu sediul in strada Credintei nr.1, localitatea Murfatlar, judetul Constanta, declar pe propria raspundere, ca, in calitate de ofertant la procedura de atribuire avand ca obiect *Furnizare filer de calcar conform ST.AS 539/ 79 si/sau SR EN 13043 necesar pentru producerea de mixturi asfaltice*, cod CPV 44831200-6 – Filere, termenul acceptat pentru plata produselor care fac obiectul prezentei proceduri, este de 60 (sase zeci) zile de la inregistrarea facturilor la sediul autoritatii contractante.

In cazul in care adjudecam contractul de achizitie publica, il vom semna cu acest termen de plata oferit.

Data completării 19.06.2023



BUNEA ION

ADMINISTRATOR

(Semnătura autorizată și stampila)

Nota: Conform cerintelor caietului de sarcini termenul maxim acceptat pentru plata serviciilor care fac obiectul prezentei proceduri, este de 60 zile de la inregistrarea facturilor la sediul autoritatii contractante. Termenul minim acceptat pentru plata serviciilor care fac obiectul prezentei proceduri de achizitie publica este de 30 zile. Ofertele care prezinta un termen de plata mai mic de 30 zile vor fi declarate neconforme.

155-11-4
1

SC TEMPO INVEST SRL

DECLARAȚIE

privind însușirea modelului de acord-cadru/ contract

Subsemnatul, BUNEA ION reprezentant împuternicit al SC TEMPO INVEST SRL cu sediul în strada Credinței nr.1, localitatea Murfatlar, județul Constanța, declar pe propria răspundere, că, în calitate de ofertant la procedura de atribuire având ca obiect de *Furnizare filer de calcar conform STAS 539/ 79 și/sau SR EN 13043 necesar pentru producerea de mixturi asfaltice*, cod CPV 44831200-6 – Filere, ne însușim modelul de contract prezentat în cadrul Documentației de atribuire.

În cazul în care adjudecăm contractul de achiziție publică, îl vom semna cu aceste clauze contractuale minimale și:

nu propunem amendamente

propunem următoarele amendamente la clauzele contractuale minimale, care pot fi în avantajul derulării contractului și implicit a autorității contractante:

1)

2)

.....
Data completării 19.06.2023



BUNEA ION

ADMINISTRATOR

(Semnătura autorizată și ștampila)

* ofertanții pot propune însă amendamente la clauzele contractuale care pot fi în avantajul derulării contractului și implicit a autorității contractante; autoritatea contractantă își rezervă dreptul de a ține cont sau nu de aceste propuneri

19.06.2023

MODEL
ACORD - CADRU
DE FURNIZARE FILER DE CALCAR
NECESAR PENTRU PRODUCEREA DE MIXTURI ASFALTICE
Nr. _____ / _____, 2023

1. Partile acordului-cadru

In temeiul Legii nr.98/2016 privind achizitiile publice si a H.G. nr. 395/2016 pentru aprobarea Normelor metodologice de aplicare a prevederilor referitoare la atribuirea contractului de achiziție publică/acordului-cadru din Legea nr. 98/2016 privind achizițiile publice:

- Procedurii de achiziție publică – Licitație deschisă – Furnizare filer de calcar conform STAS 539/ 79 și/sau SR EN 13043 necesar pentru producerea de mixturi asfaltice;
- Raportului procedurii nr. _____, între:

✓ SC Dramuri Judetene Constanta SA cu sediul in Muni. Constanta, Jud. Constanta, str. Celulozei, nr. 15A, cod postal 900155, inregistrata la ORC de pe langa Tribunalul Constanta cu nr. J13/115/1991, avand CUI RO 2749993, e-mail: office@rajdpct.ro, tel./fax: 0241.630.696, cod IBAN RO43BTRL01401202D00671XX, deschis la Banca Transilvania Sucursala Constanta, legal reprezentata prin Director General - Ing. Gabriel-Razvan ZAGON, in calitate de PROMITENT – ACHIZITOR

și

✓ _____, cu sediul in _____ strada _____, nr. _____, judetul _____, telefon fax _____, e-mail _____, inregistrata la ORC sub nr. _____, CUI RO _____, cont bancar _____ deschis la _____, legal reprezentata prin _____, in calitate de PROMITENT-FURNIZOR.

2. Definitii

In prezentul acord-cadru urmatoorii termeni vor fi interpretati astfel:

- a) acord-cadru - acord juridic care reprezinta acordul de vointa al celor doua parti, incheiat intre un promitent-achizitor si un furnizor de produse, in calitate promitent-furnizor;
- b) promitent-achizitor si promitent-furnizor - partile contractante, astfel cum sunt acestea denumite in prezentul acord-cadru;
- c) pretul acordului-cadru - pretul oferit in cadrul procedurii, pentru indeplinirea integrala si corespunzatoare a tuturor obligatiilor asumate prin prezentul acord-cadru;
- d) standarde - standardele prevazute in propunerea tehnica;
- e) origine - locul unde produsele au fost realizate, fabricate. Originea produselor si serviciilor poate fi distincta de nationalitatea promitentului-furnizorului;
- f) forta majora - un eveniment mai presus de controlul partiilor, care nu se datoreaza greselii sau vinei acestora, care nu putea fi prevazut in momentul incheierii acordului-cadru si care face imposibila executarea si respectiv indeplinirea acordului-cadru; sunt considerate asemenea evenimente: razboaie, revolutil, incendii, inundatii sau orice alte catastrofe naturale, restrictii aparute ca urmare a unei carantine, embargo, enumerarea nefiind exhaustiva ci enuntiativa. Nu este considerat forta majora un eveniment asemenea celor de mai sus, care, fara a crea o imposibilitate de executare, face extrem de costisitoare executarea obligator uneia din parti.

CONFORM CU ORIGINALUL

MARE COPIE
TEMPO

TEMP

Aug. 11.6

3. Scopul acordului-cadru

3.1. Scopul acordului-cadru îl reprezintă stabilirea elementelor/condițiilor esențiale care vor guverna contractele subsecvente de furnizare Filer de calcar conform STAS 539/ 79 și/sau SR EN 13043 necesar pentru producerea de mixturi asfaltice, ce urmează a fi atribuite în temeiul și pe durata derulării prezentului acord-cadru.

3.2. Contractele subsecvente ce urmează a fi atribuite vor avea ca obiect furnizarea de Filer de calcar conform STAS 539/ 79 și/sau SR EN 13043 necesar pentru producerea de mixturi asfaltice astfel cum se specifică în propunerile tehnice și financiare, parte integrantă a prezentului acord-cadru.

3.3. Prezentul Acord-cadru nu impune promitentului-achizitor nicio obligație de a achiziționa produsele prezentate în anexa și nu conferă promitentului -furnizor un drept cert de furnizare a produselor.

4. Durata acordului-cadru

4.1. Durata prezentului acord-cadru este de **48 luni**, începând de la data semnării de către părțile contractante, urmând ca în baza acestuia să se încheie 8 (opt) contracte subsecvente cu durată de desfășurare de 6 (șase) luni.

5. Prețul unitar al produselor și modalitatea de plată

5.1. Valoarea maximă totală a întregului acord-cadru este cea inclusă de promitentii-furnizori în propunerile financiare conform anexei nr. 1 la prezentul acord - cadru.

5.2. Prețul unitar al produselor este cel inclus în propunerile financiare ale promitentilor-furnizori, conform anexei nr. 1 la prezentul acord - cadru.

5.3. Prețul produselor va include și cheltuielile de transport, asigurându-se și descărcarea în buncur.

5.4. Plata produselor livrate se va face cu O.P., în termenul prevăzut în propunerea tehnică.

6. Cantitatea previzionată

6.1. Cantitatea de filer de calcar previzionată a fi aprovizionată conform prezentului acord cadru și ale contractelor subsecvente este:

Nr. crt.	Denumire produs/ servicii/ lucrări - date tehnice - descriere	UM	Cantitatea	
			minima	maxima
1	Contract subsecvent nr. 1 - furnizare filer de calcar	tona	1.000	4.000
2	Contract subsecvent nr. 2 - furnizare filer de calcar	tona	1.000	4.000
3	Contract subsecvent nr. 3 - furnizare filer de calcar	tona	1.000	4.000
4	Contract subsecvent nr. 4 - furnizare filer de calcar	tona	1.000	4.000
5	Contract subsecvent nr. 5 - furnizare filer de calcar	tona	1.000	4.000
6	Contract subsecvent nr. 6 - furnizare filer de calcar	tona	1.000	4.000
7	Contract subsecvent nr. 7 - furnizare filer de calcar	tona	1.000	4.000
8	Contract subsecvent nr. 8 - furnizare filer de calcar	tona	1.000	4.000
Total necesar furnizare filer de calcar		tona	8.000	32.000

6.2. Promitentul-achizitor nu se obligă să achiziționeze cantitatea maximă estimată pe parcursul derulării acordului - cadru și a contractelor subsecvente.

7. Ajustarea prețului

7.1. Prețul unitar va fi ajustat ascendent sau descendent, pentru produsul furnizat în funcție de variația indicelui de inflație al prețurilor de consum total (IPC total), conform următoarei formule: $P_a = P_o \times IPC$, unde: P_a - preț actualizat; P_o - prețul din oferta, în baza căreia s-a încheiat acordul cadru; IPC - indicele de evoluție al prețurilor de consum total, comunicat de Institutul Național de Statistică (%).

CONFORM CU ORIGINALUL



pag. 11-7

7.2. Modificarile pot fi atat de crestere cat si de scadere, in functie de variatia elementelor de calculatie care intra in componenta tarifului oferat. Modificarea tarifulor din acordul cadru va fi obligatoriu insotita de documente justificative, care vor sta la baza unui act aditional la acordul cadru

8. Obligatiile promitentului-furnizor

8.1. Promitentul-furnizor se obliga ca, in baza contractelor subsecvente incheiate cu promitentul-achizitor, sa respecte cel putin conditiile prevazute in propunerea tehnica, anexa la prezentul acord-cadru.

8.2. Promitentul-furnizor se obliga sa sa furnizeze produsele astfel cum au fost prevazute in acordul - cadru, respectiv sa duca la indeplinire contractele subsecvente ce vor fi emise in baza acordului-cadru.

8.3. Promitentul-furnizor se obliga sa nu transfere total sau partial obligatiile asumate prin prezentul acord-cadru.

8.4. Promitentul-furnizor se obliga sa despăgubească promitentul-achizitor impotriva oricărui:

a) reclamații și acțiuni în justiție, ce rezultă din încălcarea unor drepturi de proprietate intelectuală (brevete, nume, mărci înregistrate etc.), legate de echipamentele, materialele, instalațiile sau utilajele folosite pentru sau în legatură cu produsele achiziționate; și

b) daune-interese, costuri, taxe și cheltuieli de orice natură, aferente, cu excepția situației în care o astfel de încălcare rezultă din respectarea caietului de sarcini întocmit de către achizitor.

9. Obligatiile promitentului-achizitor

9.1. Promitentul-achizitor se obliga ca, in baza contractelor subsecvente atribuite promitentului-furnizor, sa achiziționeze Filer de calcar conform STAS 539/ 79 si/sau SR EN 13043, necesar pentru producerea de mixturi asfaltice, conform comenzilor ferme emise.

9.2. Promitentul achizitor se obliga sa nu inițieze, pe durata prezentului acord-cadru, o noua procedura de atribuire, atunci cand intentioneaza sa achiziționeze Filer de calcar conform STAS 539/ 79 si/sau SR EN 13043 necesar pentru producerea de mixturi asfaltice, cu exceptia cazului in care:

a) promitentul-furnizor declara ca nu mai are capacitatea de a furniza produsele;

b) organizeaza procedura legala de achizitie, in urma careia se incheie contracte de furnizare care intra in vigoare dupa incetarea prezentului acord-cadru.

9.3. Promitentul-achizitor se obliga sa atribue contractele subsecvente prezentului acord-cadru numai cu respectarea conditiilor tehnice si financiare stabilite in acesta si in limita fondurilor existente la momentul incheierii acestora.

9.4. Promitentul-achizitor se obliga sa achite produsele livrate, in termenul prevazut in propunerea tehnica.

10. Reluarea competitiei

10.1. Acordul - cadru se va incheia cu maxim **3 (trei) operatori economici**, contractele subsecvente urmand a se atribui cu reluarea competitiei in SEAP.

11. Incheierea contractelor subsecvente

11.1. Pe perioada de derulare a acordului cadru se vor incheia 8 (opt) contracte subsecvente, cu durata de desfasurare de 6 (sase) luni, conform cantitatilor mentionate la art. 6, punctul 6.1.

11.2. Emiterea contractelor subsecvente cade in sarcina promitentului-achizitor.

12. Comunicari intre parti

12.1. Orice comunicare intre parti, referitoare la indeplinirea prezentului acord-cadru, trebuie sa fie transmisa numai in scris, prin orice mijloc de comunicare, inclusiv cele electronice de comunicare.

12.2. Orice document scris trebuie inregistrat atat in momentul transmiterii, cat si in momentul primirii.

13. Documentele acordului-cadru

13.1. Documentele acordului-cadru sunt:

a) caietul de sarcini;

b) propunerile financiare;

CONFORM CU
ORIGINALUL

SEAP COMERCIA
TIMPO

Anunta-ma cand
apar noutati despre
filer de calcar

Alerte Clubafacari.ro

Adresa ta de email OK

Aceste sunt emailuri care se trimit
gratuit in functie de preferintele tale.
Continutul este update-uit cat si noutati
despre produsele si serviciile care
pe care le doresti.



Filer de calcar

Filerul de calcar cu urmatoarele domenii de utilizare: - Prepararea... de
20to filer de calcar/ora lucrata.Aceasta linie de macinare poate produce
filer... de calcar de diverse granulatii : 63 microni;125 microni; 200 microni
. Calcarul ... »

Pret: 120 RON

Ofert de: Rom Asfalt Com SRL

Buyer Member 11 ani
Covasna

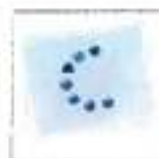

Filer de calcar

Societatea noastra ofera spre vanzare filer de calcar de foarte buna
calitate ... »

Ofert de: SC ALSMAR COM SRL

Buyer Member 15 ani
Bacau



FILER CALCAR

Societatea noastra, importator direct , ofera spre vanzare filer de calcar ...
»

Ofert de: SC MAIER INTERNATIONAL
TRADE SRL

Buyer Member 15 ani
Bihor



FABRICA FILER CALCAR

FABRICA DE FILER - CADRU GENERAL Flux tehnologic productie filer
din calcar ... »

Ofert de: SC DIM MARIOCONS SRL

Buyer Member 16 ani
Prahova



FILER

.Cateasca Jud.Arges,tocalizata pe A1,produce si comercializeaza filer de
calcar la cele mai...Firma noastra SC CON FILER PRODUCT SRL cu
sediu in Pitesti,Pct.de lucru Com ... »

Ofert de: CON FILER PRODUCT
S.R.L.

Buyer Member 13 ani
Arges



FABRICA FILER

fabrica filer capacitate 10-12th complet echipata ... »

Ofert de: SC DIM MARIOCONS SRL

Buyer Member 16 ani
Prahova

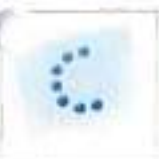

Filer

Filerul are granulatia conforma cu standardul european SR EN 13043-
agregate... pentru mizuri bituminose, se incadreaza in tipul de roca clase
B (calcar dolomitic ... »

Ofert de: SC TALC DOLOMITA SA

Buyer Member 15 ani
Hunedoara



Calciu furajer

Acest produs se obtine din calcar brut extras prin operatii de concasare...
pasari (gaisi oua) si animale (furajare bovine). - calcar furajer folosit ... »

Pret: 150 RON

Ofert de: Rom Asfalt Com SRL

Buyer Member 11 ani
Covasna



CARBONAT DE CALCIU

CARBONAT DE CALCIU (FILER ... »

Ofert de: SC CAMAREX SRL

Buyer Member 10 ani
Alba

Produse si servicii

[Produse hot](#) | [tabelce fier](#) | [fier azel](#) | [calcar](#) | [incalzire produse public fier](#) | [fier](#) | [calcar pret](#) | [placaj calcar](#) +[Clubafaceri.ro](#) [Produse hot](#) [Fier de calcar](#)

fier de calcar - preturi si oferte

Sponsorizat - Caută produse similare

**Sponsoriată sodică**
DRB India, penit...**65,00 RON**
Mail GritSablare**Material de**
Sablare: Auce...**1.068,00 RON**
Mail GritSablare

Filer

★★★★★ (Nu există recenzii până acum.)

0,75 lei fara TVA

Material pulverulent (praf de calcar, de var stins, negru de fum etc.) folosit pentru a mări consistența, adezivitatea și stabilitatea termică a unor materiale.

Domenii de utilizare

- prepararea amestecurilor bituminoase pentru drumuri;
- prepararea amestecurilor bituminoase pentru pardoseli, izolații la lucrări de construcții;
- prepararea masticurilor bituminoase;
- gleturi fine pentru lucrări de finisaje.

CATEGORIE: ALTELE

- 1 + ADĂUGĂ ÎN COS

FAVORITE



Material pulverulent (praf de calcar, de var stins, negru de furn etc.) folosit pentru a mări consistența, adhezivitatea și stabilitatea termică a unor materiale.

Domenii de utilizare

- prepararea amestecurilor bituminoase pentru drumuri;
- prepararea amestecurilor bituminoase pentru pardoseli, izolații la lucrări de construcții;
- prepararea masticurilor bituminoase;
- gleturi fine pentru lucrări de finisaje.

Detalii:

- Pret pe kg
- Preturile includ TVA.
- Preturile nu contin transport (LOCO).
- Pentru cantitati mai mari de 500 mc si plata in avans, se pot oferi discounturi sau oferte personalizate.
- Livrarea se face proportional cu capacitatea utilajului de incarcare: 3, 6, 9, 12, 15 mc.

PRODUSE SIMILARE



ALTELE
Pământ pentru umpluturi

35,00 lei fara TVA



ALTELE
Pământ vegetal

50,00 lei fara TVA



ALTELE
Argila – Pământ necontaminat

35,00 lei fara TVA



ALTELE
Material levigabil pentru canal...

35,00 lei fara TVA



ALTELE
Pământ natural îmbogățit

125,00 lei fara TVA

Produse macinate pentru uz agricol, uz zootehnic, afalt si constructii

Granule carbonat de calciu conform retetarului anexat

Carbonat de calciu are ca utilizare exclusiva in cresterea animalelor si a pasarilor ca adjuvant in furaje.

Retetar preparare furaj

Vrac - 140 lei/to

Big - Bag (1to) - 240 lei/to

Sac (25/30kg) - 240 lei/to

Filer calcar pentru afalt

Filerul de calcar are o utilizare diversificata atat in constructii cat si in amenajari exterioare.

vrac 126 lei /to

Pentru montaj va oferim adezivi pentru interior si exterior.

Baumacol FlexUni

Contact

Telefono: 0710 5 000 967

Email: info@albatone.it 15@albatone.it

Adresa

Comuna Suceava, Judet Alba Iulia, Romania

Strada de Centra 652007

Social Media



[FORMULAR DE CONTACT](#) →

All rights reserved in Alba Iulia

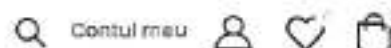

HOME > PRODUSE > PRODUSE BALASTIERA, ALTELE > FILER

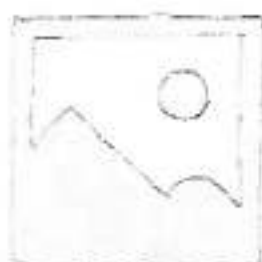

Filer

★★★★★ (Nu există recenzii până acum.)

0,75 lei fara TVA

Material pulverulent (praf de calcar, de var stins, negru de fum etc.) folosit pentru a mări consistența, adhezivitatea și stabilitatea termică a unor materiale.

Domenii de utilizare

- prepararea amestecurilor bituminoase pentru drumuri;
- prepararea amestecurilor bituminoase pentru pardoseli, izolații la lucrări de construcții;
- prepararea masticurilor bituminoase;
- gleturi fine pentru lucrări de finisaje.

CATEGORIE: ALTELE

- 1 +  Adaugă în coș





 FAVORITE

DESCRIERE

RECENZII (0)

Material pulverulent (praf de calcar, de var stins, negru de fum etc.) folosit pentru a mări consistența, adhezivitatea și stabilitatea termică a unor materiale.

Domenii de utilizare

- prepararea amestecurilor bituminoase pentru drumuri;
- prepararea amestecurilor bituminoase pentru pardoseli, izolații la lucrări de construcții;
- prepararea masturilor bituminoase;
- gleturi fine pentru lucrări de finisaje.

Detalii:

- Pret pe kg
- Preturile includ TVA.
- Preturile nu contin transport (LOCO).
- Pentru cantitati mai mari de 500 mc si plata in avans, se pot oferi discounturi sau oferte personalizate.
- Livrarea se face proportional cu capacitatea utilajului de incarcare: 3, 6, 9, 12, 15 mc.

PRODUSE SIMILARE



ALTELE
Pamant pentru umpluturi

35,00 lei fara TVA

ADAGĂ ÎN COȘ



ALTELE
Pamant vegetal

50,00 lei fara TVA

ADAGĂ ÎN COȘ



ALTELE
Argila - Pamant necontaminat

35,00 lei fara TVA

ADAGĂ ÎN COȘ



ALTELE
Material levigabil pentru canal

35,00 lei fara TVA

ADAGĂ ÎN COȘ

BEST SELLING PRODUCTS



Refuz de ciur 40-70

50,00 lei fara TVA



Nisip Sort 0-4

60,00 lei fara TVA



Sort 16-32

50,00 lei fara TVA

LATEST PRODUCTS



Zettlemeyer ZL4002 Incarcator frontal de inchiriat

1.999,00 lei fara TVA



JCB 8D18CT6 minilexavator de inchiriat

1.399,00 lei fara TVA



Mikasa MT-75D compactor manual de inchiriat

749,00 lei fara TVA

TOP RATED PRODUCTS



Pamant natural imbogatit cu ingrasamant natural

125,00 lei fara TVA



Zettlemeyer ZL4002 Incarcator frontal de inchiriat

1.999,00 lei fara TVA



Refuz de ciur 30-70

50,00 lei fara TVA

Balastiera este o cariera de suprafață sau o gropă de extracție a materialelor, unde se folosesc utilaje și echipamente specializate pentru a extrage și a procesa materialele. După ce materialele sunt extrase, acestea sunt sortate, clasificate, iar apoi pot fi livrate la clienți.

NUMER DE CONTACT

0729.400.666

METODE DE PLATA

CLASA DE CREDIT / VIZA / CARD DE CREDIT

**SOLUȚIONAREA ONLINE
A LITIGIILOR**

**ANPC SOLUȚIONAREA ALTERNATIVĂ
A LITIGIILOR**

Categorii de Produse

- Produse Balastiera
- Evacuare Moloz
- Inchirieri Utilaje
- Transport Marfuri
- Balast, Agregate, Pamant
- Concasate
- Transport agregate

E-mail

Contul meu

[Despre noi](#)

[Blog](#)

[Marketing - Bercov.ro](#)

[Features](#)

[Termeni si Conditii](#)

[Procesarea datelor cu caracter personal](#)

[Politica de utilizare Cookie](#)

[ANPC](#)

[ANPC-SAL](#)



Copyright © 2023 Constructii - Agregate - Transport, CUI: RO19/44670



.C. GETNIC CONSTRUCT SERV SRL
UI RO 16900629
13/8092/2004
ERNAVODA, STR. CANALULUI, NR.12
EL: 0722.24.74.23



Nr.181/31.01.2024

at: SC DRUMURI JUDETENE CONSTANTA SA
ef: Oferta emulsie cationica

OFERTA DE PRET

Ca urmare a solicitarii dvs. va transmitem oferta noastra dupa cum urmeaza:

Emulsie cationica EBCR60

-4200 lei/to

- ❖ Pretul nu includ TVA
- ❖ Pretul este franco statia de asfalt DJ 223
- ❖ Valabilitate oferta 30 de zile

Va multumim,

ADMINISTRATOR,
Marius Gherghinita



SC ADRISIMO 27 SRL
0769089500

15/2024

Pe luni, 29 ianuarie 2024 la 15:42:19 EET, George Eftimie a scris:

Buna ziua,

Va rugam sa ne transmiteti oferta dumneavoastra de pret pentru furnizarea/ prestarea/ executarea, urmatoarelor:

Nr. crt.	Denumire produs	UM	Pret unitar – lei fara TVA/ mc
1	Beton de ciment B150 – C8/ 10	mc	
2	Beton de ciment B200 – C12/ 15	mc	
3	Beton de ciment B250 – C16/ 20	mc	
4	Beton de ciment C 20/ 25	mc	
5	Beton de ciment B400 C25/ 30	mc	
6	Beton de ciment B450 C30/ 37	mc	
7	Mortar	mc	

Produsele solicitate reprezinta materiile principale care urmeaza sa fie utilizate pentru lucrarile de intretinere drumuri judetene pentru anul 2024, documentele fiind necesare pentru stabilirea/ fundamentarea tarifelor aplicabile in relatia cu Consiliul Judetean Constanta pentru anul 2024. Prezenta solicitare nu tine loc de comanda ferma sau contract, urmand ca pentru aprovizionarea materialelor sa fie derulate procedurile de achizitie prevazute de Legea 98/ 2016.

Cantitatile efective de produse, vor fi stabilite in functie de necesitatile efective si de fondurile bugetarea alocate de catre Consiliul Judetean Constanta conform Planului de lucrari pentru anul 2024. Pretul va fi intocmit in lei fara TVA, cu maxim doua zecimale, inclusiv livrare produse in Judetul Constanta. Va multumim anticipat si asteptam cu interes propunerile dumneavoastra!

SC DRUMURI JUDETENE CONSTANTA SA

Str. Celulozei nr. 15A Constanta
113/ 115/ 1991; CUI RO 2749993
e-mail: office@djct.ro

Directia Implementare

Serviciul Achizitii si Atragere Investitii
Sef Serviciu - George Nicolae EFTIMIE
telefon: 0733.905.958
e-mail: g.eftimie@djct.ro

Subject: Fwd: Solicitare oferta de pret SC DRUMURI JUDETENE CONSTANTA SA - preturi materiale principale necesare pentru lucrari de intretinere drumuri judetene in anul...

From: George Eftimie <g.eftimie@djct.ro>

Date: 1/30/2024, 14:13

To: cirja.lucian@djct.ro, Alina Strat <alina.strat@djct.ro>, bianca.sauciuc@djct.ro, c.gafita@djct.ro

----- Forwarded Message -----

Subject:Re: Solicitare oferta de pret SC DRUMURI JUDETENE CONSTANTA SA - preturi materiale principale necesare pentru lucrari de intretinere drumuri judetene in anul...

Date:Tue, 30 Jan 2024 11:42:53 +0000 (UTC)

From:Adrisimo Simona <adrisimo@ymail.com>

To:George Eftimie <g.eftimie@djct.ro>

Buna ziua,
va transmitem oferta de pret pentru produsele solicitate.

Nr. crt.	Denumire produs	UM	Pret unitar – lei fara TVA/ mc
1	Beton de ciment B150 – C8/ 10	mc	355
2	Beton de ciment B200 – C12/ 15	mc	375
3	Beton de ciment B250 – C16/ 20	mc	395
4	Beton de ciment C 20/ 25	mc	415
5	Beton de ciment B400 C25/ 30	mc	435
6	Beton de ciment B450 C30/ 37	mc	455
7	Mortar	mc	330

Pretul transportului este de 7 lei/km, calculat tur-retur.

Zi frumoasa!

Cu respect,
Ibadula Bendis



COMPREST UTIL
SOMAGO CONSTRUCT
ASFALT DOBROGEA
 Cămin înfrânt de toată

COMPREST UTIL

Str. Interioră 4, nr. 8, Constanța 900390, România
 Reg. Com. 113/5081/1998 Cod Fiscul: RO 8744514
 Tel./Fax Secretariat: 0241/693710, 693727
 Tel./Fax Desfacere: 0241/693 580, 693 117, 0726/10 43 77;
 Web: comprestutil.ro; email: comprest_util@hotmail.com
office@comprestutil.ro, investitii@comprestutil.ro
 COD IBAN: RO43 RNCB 0114 0320 3928 06019CR Suc. Clu
 Capital social: 4.000.000 RON



Nr. Iesire: 126/29.01.2024

Catre DRUMURI JUDETENE CONSTANTA SA

Ca urmare a cererii dumneavoastra, va transmitem oferta noastra de pret pentru materialele solicitate :

• *De la statia de betoane Constanta sau Eforie Nord:*

CLASA BETON	Dmax	UM	PU fara TVA
C 8/10 CEM II AV 42.5R, S2	16 mm	lei/mc	380.00
C 8/10 CEM II AV 42.5R, S3	16 mm	lei/mc	390.00
C 12/15 CEM II AV 42.5R, S2	16 mm	lei/mc	395.00
C 12/15 CEM II AV 42.5R, S3	16 mm	lei/mc	405.00
C 16/20 CEM II AV 42.5R, S2	16 mm	lei/mc	410.00
C 16/20 CEM II AV 42.5R, S3	16 mm	lei/mc	420.00
C 20/25 CEM II AV 42.5R, S2	16 mm	lei/mc	425.00
C 20/25 CEM II AV 42.5R, S3	16 mm	lei/mc	435.00
C 25/30 CEM II AV 42.5R, S2	16 mm	lei/mc	450.00
C 25/30 CEM II AV 42.5R, S3	16 mm	lei/mc	460.00
C 30/37 CEM II AV 42.5R, S2	16 mm	lei/mc	460.00
C 30/37 CEM II AV 42.5R, S3	16 mm	lei/mc	470.00
M1 T (M4) Preamestec var-nisip S2	4 mm	lei/mc	415.00
M1Z (M10FC) Preamestec var-nisip S2	4 mm	lei/mc	380.00
Pentru turnari < 27 mc Pompa de beton (min. 2 ore) de la plecarea-sosire in curtea unitatii	brat de 32m	lei/ora	300.00
	brat de 40m	lei/ora	400.00
Pentru turnari < 27 mc Pompa de beton (min. 2 ore) pentru clientii care achizitioneaza beton doar pentru stalpi, grinzi, trotoare, garduri.		lei/ora	600.00
Pentru turnari intre 27 mc + 45 mc Pompa de beton		lei/mc	15.00
Pentru turnari intre 45 mc + 90 mc Pompa de beton		lei/mc	10.00
Pentru turnari > 90 mc in localitate se taxeaza doar deplasarea pompei			
deplasarea pompei		lei/km sens	12,00
Transport cu autobetoniere de 9 mc		lei/km sens	12,00
Suplimentar stationare peste 0.5 h		lei/ora	175.00

La aceste tarife se vor adauga taxele ce se aplica pe diferite sectoare de drum (trama stradala, rovinietă, taxa drum jud.etc).



Nr. certificat : 2275
ISO 9001:2008



Nr. certificat : 2269
ISO 14001:2004

SC PEGAS IMPEX SRL

CERNAVODA

Str. Costoilor, nr.1

J13/1453/1995

RO 7435983

Tel/fax: 0241/235 088

Email : pegascernavoda@yahoo.com

Nr. 22 / 30.04.2024

OFERTA PRET

Catre,

DRUMURI JUDETENE CONSTANTA SA

Ca urmare a solicitarii d-voastre va transmitem oferta noastra
economica dupa cum urmeaza:

Pret clasa de betoane:

Beton C 8/10 = 424, 00 lei /mc

Beton C 12/15 = 433, 00 lei /mc

Beton C 16/20 = 444, 00 lei /mc

Beton C 20/25 = 451, 00 lei /mc

Beton C 25/30 = 463, 00 lei /mc

Beton C 30/37 = 479, 00 lei /mc

Mortar M100 = 452, 00 lei /mc

Preturile nu contin TVA si transport.

Oferta este valabila 30 de zile.

SC PEGAS IMPEX SRL





HORNBACK Constanta

Bulevardul Aurel Vlaicu 158
900330 Constanta

comanda-constant@hornbach.com
+40 312272 - 955

Program de funcționare

lun. - sâmb.: 08:00 - 21:00

dum.: 08:00 - 19:00

Ați imprimat această informație în 07.02.2024 la ora 09:58. Vă rugăm să observați faptul că prețurile internaționale și reacțiile în termen scurt pot modifica în orice moment prețurile și acestea pot diferi de documentul dumneavoastră imprimat. Vă mulțumim pentru înțelegere.

Construcții la roșu > Ciment, mortare, mase șpaclu & adezivi



Poza 1 din 3



**Ciment ROMCIM Ultra rezistență 42,5R
pentru betoane simple și armate 40 kg**

★★★★☆ (0) [Scrieți prima recenzie](#)

32,99 lei* / sac

(0,82 lei*/kg)

La cumpărarea a 40 sac:

32,49 lei* / sac (0,81 lei*/kg)

Cod produs: 7489428

NU POATE FI COMANDAT
ONLINE

REZERVARE ÎN MAGAZIN

Ridicare din magazin (gratuit)

🕒 Poate fi ridicat din magazin în 2
ore

✓ 450 sac pe stoc în magazin ⓘ

🚗 Drive In, Culoar 5

Detalii produs

Tip produs	Ciment	Țimp de prelucrare aprox.	0 min
Conținut	40 kg	Alcătuire	Ciment
VARIANTĂ	Ciment Portland	Locație de utilizare	Exterior, Interior
Proprietăți substructură	În funcție de utilizare, suprafața suport trebuie să fie fermă, rezistentă și fără impurități, praf și agenți de separare (unsoși, uleiuri)	Caracteristici	Ușor de prelucrat
		EAN	2007002179282, 6423076000035

Fișe de date

 [Fișă tehnică](#)

 [Fișă tehnică](#)

Descriere

ROMCIM Ultra este un ciment ultrarezistent pentru întreaga casă, de rezistența 42,5R. Recomandat pentru aplicații multiple din beton simplu și armat: beton structura, lucrări exterioare, sape uzuale, prefabricate mici.

Termen valabilitate: 90 de zile de la data însăcuirii. Producător: Romcim SA.



HORNBAACH Constanta

Bulevardul Aurel Vlaicu 158
900330 Constanta

comanda-constanta@hornbach.com
+40 312272 - 955

Program de funcționare

lun. - sâmb.: 08:00 - 21:00

dom.: 08:00 - 19:00

Ați imprimat această informație în 07.02.2024 la ora 09:58. Vă rugăm să observați faptul că prețurile internaționale și reacțiile în termen scurt pot modifica în orice moment prețurile și acestea pot diferi de documentul dumneavoastră imprimat. Vă mulțumim pentru înțelegere.

Construcții la roșu > Ciment, mortare, mase șpaclu & adezivi



Poza 1 din 1



Ciment ROMCIM Rapid CEM I 52,5 R 25 kg

☆☆☆☆ (0) [Scrieți prima recenzie](#)

28,90 lei* / sac

(1,16 lei*/kg)

La cumpărarea a 64 sac:

28,00 lei* / sac (1,12 lei*/kg)

Cod produs: 8454659

NU POATE FI COMANDAT
ONLINE

REZERVARE ÎN MAGAZIN

Ridicare din magazin (gratuit)

Poate fi ridicat din magazin în 2 ore

101 sac pe stoc în magazin

Drive In, Culoar 5

Detalii produs

Aplicatii Romcim Rapid:
 Lucrari exterioare: alei, trotuare, platforme
 Prefabricate: pavele, borduri, tigle, boltari
 Constructii civile ce necesita ritm rapid de executie, inclusiv pe timp friguros: stalpi, grinzi, plansee, centuri, scari, rampen
 Monolitizari elemente prefabricate de structura, Termen valabilitate: 120 zile de la data ambalarii, Ciment cu continut redus de ChromV, cf HG 932/2004., Sfaturi pentru aplicare si depozitare: nA se folosi între +5° C si +30° C. Utilizati agregate curate si uscate.nRespectati cantitatea de apa. Dupa aplicare se va proteja de ploaie, soare, vant.

Tip produs	Ciment
Conținut	25 kg
VARIANTĂ	Ciment Portland
Proprietăți substructură	În funcție de utilizare, suprafața suport trebuie să fie fermă, rezistentă și fără impurități, praf și agenți de separare (unsori, uleiuri)
Timp de prelucrare aprox.	0 min
Alcătuire	Ciment
Locație de utilizare	Exterior, Interior
Caracteristici	Ușor de prelucrat
EAN	6425435000014

Informații suplimentare

Fișe de date

 [Fișă tehnică](#)

 [Fișă tehnică](#)

 [Recomandări și sfaturi](#)



HORNBACH Constanta

Bulevardul Aurel Vlaicu 158
900330 Constanta

comanda-constant@hornbach.com
+40 312273 - 955

Program de funcționare

Jun. - sâm.: 08:00 - 21:00

dom.: 08:00 - 19:00

Ați imprinsat această informație în 07.02.2024 la ora 09:51. Vă rugăm să observați faptul că prețurile internaționale și reacțiile în termen scurt pot modifica în orice moment prețurile și acestea pot diferi de documentul dumneavoastră imprinsat. Vă mulțumim pentru înțelegere.

Construcții la roșu > Ciment, mortare, mase șpacu & adezivi



Poza 1 din 2

CEMROM®

Ciment CEMROM 40 kg

☆☆☆☆☆ (2)

Citiți toate recenziile din partea clienților

27,49 lei* / sac
(0,69 lei*/kg)

Cod produs: 8579178

NU POATE FI COMANDAT
ONLINE

NU POATE FI REZERVAT

✓ 625 sac pe stoc în magazin ⓘ

📍 Drive In, Culoar 5

Detalii produs

Informații suplimentare	Dupa punerea in opera betonul se va proteja de soare, ploaie sau vant. A se utiliza agregate curate, A se respecta cantitatea apa din reteta	Proprietăți substructură	În funcție de utilizare, suprafața suport trebuie să fie fermă, rezistentă și fără impurități, praf și agenți de separare (unsori, uleiuri)
Tip produs	Ciment	Temp de prelucrare aprox.	0 min
Conținut	40 kg	Alcătuire	Ciment
VARIANTĂ	Ciment Portland	Normă / standard	EN 197-1
		Locație de utilizare	Exterior, Interior
		Caracteristici	Ușor de prelucrat
		EAN	2007004204432

Fișe de date

 [Fișă tehnică](#)

 [Declarație de performanță](#)



HORNBACH Constanta

Bulevardul Aurel Vlaicu 158
900330 Constanta

comanda-constant@hornbach.com
+40 312272 - 955

Program de funcționare

lun. - sâm.: 08:00 - 21:00

dum.: 08:00 - 19:00

Ați imprimat această informație în 07.02.2024 la ora 13:22. Vă rugăm să observați faptul că prețurile internaționale și reacțiile în termen scurt pot modifica în orice moment prețurile și acestea pot diferi de documentul dumneavoastră imprimat. Vă mulțumim pentru înțelegere.

Construcții la roșu > Ciment, mortare, mase șpaclu & adezivi



Poza 1 din 2

CEMROM®

Ciment CEMROM 40 kg

★★★★★ (2)

Citiți toate recenziile din partea clienților

27,49 lei* / sac
(0,69 lei*/kg)

Cod produs: 8579178

NU POATE FI COMANDAT
ONLINE

NU POATE FI REZERVAT

✓ 623 sac pe stoc în magazin ⓘ

🚚 Drive In, Culoar 5

Detalii produs

Informații suplimentare	Dupa punerea in opera betonul se va proteja de soare, ploaie sau vant, A se utiliza agregate curate, A se respecta cantitatea apa din reteta	Proprietăți substructură	În funcție de utilizare, suprafața suport trebuie să fie fermă, rezistentă și fără impurități, praf și agenți de separare (unsori, uleiuri)
Tip produs	Ciment	Time de prelucrare aprox.	0 min
Conținut	40 kg	Alcătuire	Ciment
VARIANTĂ	Ciment Portland	Normă / standard	EN 197-1
		Locație de utilizare	Exterior, Interior
		Caracteristici	Ușor de prelucrat
		EAN	2007004204432

Fișe de date

 [Fișă tehnică](#)

 [Declarație de performanță](#)

Ciment Romcim Ultra 42,5 40 kg

★★★★★ (2 opinii | adauga o opinie)

Cod produs: 6011034



Pentru măriri, apasă pe imagine.

32.99 17% din
le/sac
0.82 lei/kg

Pentru informații despre stoc și livrare trebuie să ai selectată o localitate.

Alege localitatea

Verifică disponibilitatea online

Alege localitatea

Verifică disponibilitatea în magazin

Alege localitatea

Se livrează în sac (1 sac = 40 kg)

=

Adaugă în coș

1 +



Favorita

Compara

Alertă preț

Distribue

Descriere produs

Romcim Ultra este un ciment de calitate pentru betoane simple și armate, pentru construcții ultrarezistente.

Este un ciment de clasă 42,5 R. Ideal pentru aplicații multiple - orice lucrări individuale din beton simplu și armat.

Aplicații:

- beton structural: fundații, stâlpi, grinzi, planșee, centuri, scări, rampe, egalizări;
- lucrări exterioare: alei, trotuare, garduri;
- sape uzuale;
- prefabricate mici: pavele, borduri, bolțari, tigle.

Feedback



Brico dă livrarea.

Valabil doar la achiziția online, conform regulament.

Comandă



GRATUIT peste 500 lei

**Brico dă
livrarea.**

Comandă

*Valabil doar la achiziția online,
conform regulament.



Transport
GRATUIT

peste 500 lei

[Acasă](#) / [Construcții](#) / [Materiale de construcții](#) / [Ciment](#) / Ciment Multibat, 40 kg, 12.5 rezistenta • CRH Ciment

Ciment Multibat, 40 kg, 12.5 rezistenta • CRH Ciment

Cod produs: 100873056

35³⁰ lei /buc

(TVA inclus)

Preț valabil în magazinul online.

★★★★★ 50 (1)

Ridică din magazin

Poți ridica comanda gratuit în 2 ore lucrătoare

Livrare acasă

Începând de la 16 lei

[Verifică stocul din magazinele fizice](#)

297 în stoc online
Stoc actualizat la 07/02/2024 12:33:05

— 1 +

Adăugați în cos

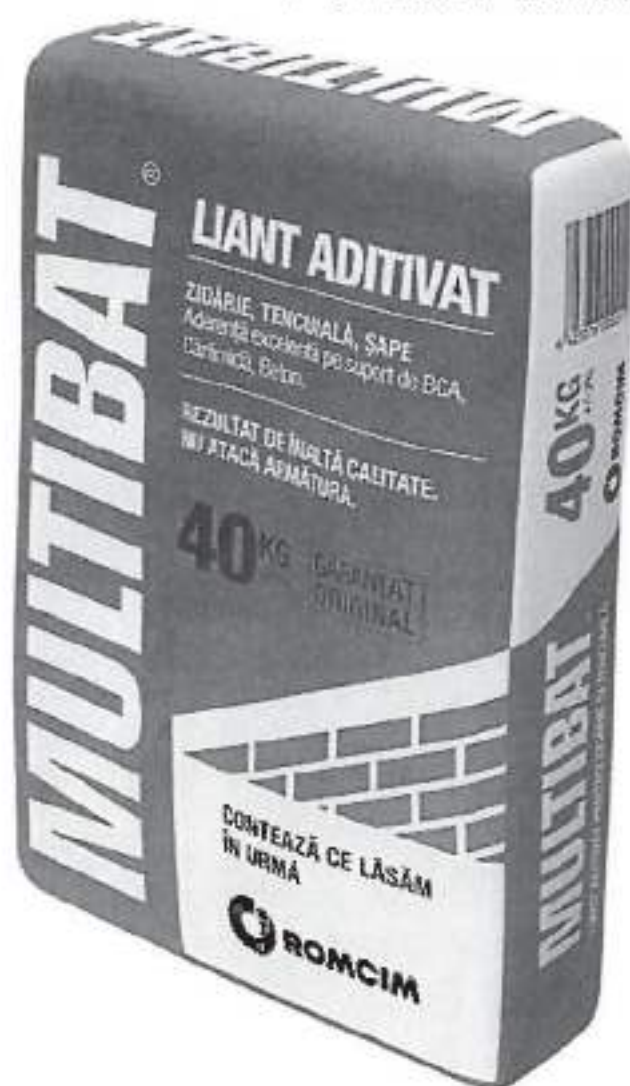

DETALII CIMENT MULTIBAT, 40 KG, 12.5 REZISTENTA • CRH CIMENT

Liant pentru tencuiala și zidărie Multibat, compus din ciment compozit Portland, calcar și aditivi pentru îmbunătățirea prelucrării și aderenței. Un sac conține o cantitate de 40 kg. Produsul face parte din clasa de rezistență MC 12,5. Este foarte rezistent, cu o tendință minimă de fisurare. Potrivit în mod universal, atât pentru lucrări interioare, cât și pentru lucrări exterioare. Garantează pierderi minime la aplicare, grație aderenței excelente la suport.

- Nu conține și nu necesită var
- Consum scăzut pe metru pătrat
- Nu atacă armatura
- Potrivit pentru reparații și zidărie
- Are o stabilitate minimă de 10 mm

Produsul Ciment Multibat, 40 kg, 12.5 rezistenta • CRH Ciment face parte din [Materiale de constructii](#), secțiunea [Constructii](#). Vezi mai multe produse similare în [Ciment](#). Produsele din imagini sunt cu titlu de prezentare.

SPECIFICAȚII TEHNICE

EAN Code	6423078000011
Greutate produs ambalat (kg)	40.00
Tip produs	Liant aditivat
Brand	CRH
Gama	Multibat
Locatie	Interior/Exterior
Rezistenta compresiune	12.5 Mpa

 5.0 1 recenzie

1 din 1 (100 %) persoane recomandă acest produs

RECENZII

Rezumat evaluare

5 ★	1
4 ★	0
3 ★	0
2 ★	0
1 ★	0

Selectează pentru a aplica Filtre



Catre:	George Eftimie
cc:	Stefan Zghibarcea Sales Manager Infrastructure
Compania:	Drumuri Judetene Constanta
De la:	Robert Manasoiu Robert.manasoiu@holcim.com
Data:	29.01.2024
Numar pagini:	1
Subiect:	Oferta Comerciala Holcim

Stimat Domn,

Ca urmare a cererii dvs., va rog sa gasiti mai jos oferta solicitata:

Destinatie	Produs	Cantitate (to)	Fabrica de livrare	Pret (Lei/to, fara TVA)
Constanta	Doroport TB 25	100	Pitesti	600

- Pretul pentru produsul vrac mentionat mai sus nu include TVA.
- Pretul mentionat mai sus include transportul pana la locatiea dumneavoastra.
- Oferta de mai sus se supune conditiilor comerciale din contractul cadru.

Pentru alte detalii va rog sa nu ezitati sa ma contactati.

Oferta este valabila 30 de zile.

Cu stima,
Robert Manasoiu

Mobile: 0755.099.853

Area Manager, Infrastructure – South Area



Cosul meu ▾



Cont ▾

Cauta produsul dorit



Bricolaj, Sanitare, Mobila / Bricolaj / Accesorii pentru aparate de taiat, frezat, sle... Cod produs: 64DD015D7725E

Disc diamantat MULTICUT 450/25.4mm SADU, taiere mixta beton si asfalt

Fii primul care evalueaza acest produs



1 din 1

1.160,00 lei

- ◆ in stoc
- livrare gratuita
- exclusiv online

📦 Livrare in BUCURESTI SECTOR 1 pe **9 februarie**Vandut si livrat de: [SIfee Utilaje](#)

Adauga in cos

Prin navigarea pe acest site, iti exprimi acordul asupra folosirii cookie-urilor. [Citeste aici](#)

Accept

Descriere



Specificatii



Caracteristici generale

Tip produs	Accesoriu
------------	-----------

Culoare	Gri
---------	-----

Material	Otel
----------	------

Utilizare	Taiere
-----------	--------

Numar bucati	1
--------------	---

Altele

Recenzii

0



Intrebari

0



Prin navigarea pe acest site, iti exprimi acordul asupra folosirii cookie-urilor. [Citeste aici](#)



SEMP / SICAP

Cumpără în rate începând de la **45.48** lei lunar! **Detalii aici**

Grăbește-te! 5 persoane se uită acum la acest produs.

Fișiere utile



Fișa de date

[Descriere produs](#) [Specificatii](#) [Reviews](#)

Descriere produs

Clasă *Supra*

Agresivitate Durata de viata

Tipuri de aplicare

Asfalt Beton

Proprietati

Formă tăiș segmente depărtateÎmbinare tăiș sudat cu laser

Avantaje: potrivit pentru asfalt și beton - dezvoltat special pentru utilizarea pe ambele materiale - viteză de tăiere ridicată, durabilitate bună

Specificatii

Tip disc diamantat

Segmentat

Acest website foloseste cookie-uri pentru facilitarea accesului si livrarea multiplelor functionalitati. Daca veti continua sa navigati, vom considera ca ati acceptat folosirea acestora.



SKU	Klingspor-330083
Diametru exterior	450 mm
Diametru interior	25,4 mm
Înălțime segment	10 mm
RPM max	4,3
Vmax	100
Clasa de utilizare	Profesională
Țara de proveniență	Germania

Review-uri

Adaugă un review

Bricolaj.ro

Totul pentru proiectul tău! Scule, unelte, materiale electrice, corpuri de iluminat, produse pentru casă și grădină, sanitare, spume, silicoana, produse pentru sisteme solare fotovoltaice, produse pentru climatizare și ventilare. La noi găsești cea mai variată gamă de produse pentru nevoile tale, mereu la cele mai bune prețuri!



SISTEMUL
ELECTRONIC DE
ACHIZITII
PUBLICE

proce.ro  

Acest website folosește cookie-uri pentru facilitarea accesului și livrarea multiplelor funcționalități. Dacă veți continua să navigați, vom considera că ați acceptat folosirea acestora.

Informatii utile

Comenzi și livrare

[Sistem](#)

[Fidelizare clienți](#)

[URMĂRIRE COMANDĂ](#)

[Formular ANULARE COMANDĂ](#)

[Formular RETURNARE PRODUS](#)

[Formular GARANȚIE](#)

[Suport clienți](#)

[Termeni și condiții](#)

[Confidențialitatea datelor](#)



BRICOLAJ > SCULE SI UNELTE > Accesorii si consumabile > Taiere si polizare > Disc diamantat

DT 612 AB disc diamantat de debitare, 450 x 3,7 x 25,4 mm 28 Segmente 40 x 3,7 x 10 mm, cu segmente departate, Klingspor 330083

Cod produs : 330083

 Adaugă la Favorite Compară

-15%

Descriere scurtă



DT 612 AB Supra Discuri diamantate de debitat mari pentru Asfalt, Beton

Beneficii produs

- ✓ Performanță crescută
- ✓ Spectru larg de utilizare
- ✓ Cele mai înalte standarde de siguranță

~~Preț veche~~
1.306,96 Lei

Cantitate: - 1 +

Preț

1.116,20²⁰ Le  Adaugă în coș

In stock

Livrare în

3-4 zile



0 (0 recenzii)

Prețul conține TVA

Puncte bonus:

1116 ★

Solicită ofertă personalizată proiectului tău. [Detalii](#)

Puncte bonus la fiecare comandă și review [Detalii aici](#)

Acest website folosește cookie-uri pentru facilitarea accesului și livrarea multiplelor funcționalități. Dacă veți continua să navigați, vom considera că ați acceptat folosirea acestora.

compari!

[\(https://www.compari.ro/\)](https://www.compari.ro/)<https://checkout.compari.ro>[\(https://www.compari.ro/login/\)](https://www.compari.ro/login/)

Q Ce căutați?

Căutare

Sadu Disc diamantat MULTICUT 450/25.4mm SADU, taiere mixta beton si asfalt Disc de taiere**1 180,00 RON**

☆☆☆☆☆ Spuneți-vă părerea!

Alertă preț

 Comparare[https://p1.akcdn.net/full/1085656248.sadu-](https://p1.akcdn.net/full/1085656248.sadu-disc-diamantat-multicut-450-25-4mm-sadu-taiere-mixta-beton-si-asfalt.jpg)[disc-diamantat-multicut-450-25-4mm-sadu-taiere-mixta-beton-si-asfalt.jpg](https://p1.akcdn.net/full/1085656248.sadu-disc-diamantat-multicut-450-25-4mm-sadu-taiere-mixta-beton-si-asfalt.jpg)**Ofertele pentru produsul**

★★★★★

(1 pareri)

Sadu Disc diamantat MULTICUT 450/25.4mm SADU, taiere mixta<https://www.compari.ro/stores/centertools-s132721/#pareri>

Informații

magazin

<https://www.compari.ro/stores/centertools-s132721/>**1 180,00**

spre magazin »

RON

centertools.ro

Livrare: max 3 zile

Descrierea produsului

Diametru exterior: 450mm

Diametru interior: 25.4mm

Inaltime segment: 12mm

Discurile diamantate din seria MULTICUT de la SADU sunt special concepute pentru taiere mixta beton si asfalt.

Discurile MULTICUT sunt discuri segmentate ce ajuta la obtinerea de taieturi profesionale si finisaje de inalta calitate. Se utilizeaza pe masini de tait beton/asfalt, in mediu umed.

Pot fi folosite la o turatie maxima de 100m/s. Diametru disc (mm): 450 Diametru interior disc (mm): 25.4

Utilizare: in mediul umed Tip material: universal

Galerie[https://p1.akcdn.net/full/1085656248.sadu-](https://p1.akcdn.net/full/1085656248.sadu-disc-diamantat-multicut-450-25-4mm-sadu-taiere-mixta-beton-si-asfalt-p906266985/)

disc-

diamantat-

Păremi

multicut-450-

25-4mm-sadu-

L-V: 8:00 - 18:00 S: 8:00 - 12:00

Sos Chitilei 26, Bucuresti



PEDROS

CONSTRUCT



PEDROS

CONSTRUCT

[Dulapi \(metru cub\) - go to homepage](#) [Toggle Navigation](#)
[Depozit chereștea](#) [Livrare](#) [Contact](#)
[4 303 676](tel:4303676)

Dulapi (metru cub)

Depozit dulapi în București, Sos. Chitilei 26. Va prezentăm ofertele și prețurile noastre pe metru cub

1. [Home](#)
2. [Depozit](#)
3. [Dulapi](#)

Preț chereștea & dulap dimensionat dif. latimi:

1000 lei / metru cub

Dimensiune Dulapi lemn	Pret per bucata	Pret Metru Cub
Dulap Dimensionat 5 x 5 cm x 4 m	10 lei	850 - 900 lei
Dulap Dimensionat 5 x 7 cm x 4 m	14 lei	850 - 900 lei
Dulap Dimensionat 2.5 x 5 cm x 4 m	5 lei	850 - 900 lei
Dulap Dimensionat 5 x 15 cm x 4 m	-	850 - 900 lei
Dulap Dimensionat 5 x 15 cm x 5 m	-	850 - 900 lei
Dulap Dimensionat 5 x 15 cm x 6 m	-	850 - 900 lei
Dulap Dimensionat 5 x 20 cm x 4 m	-	850 - 900 lei
Dulap Dimensionat 5 x 20 cm x 5 m	-	850 - 900 lei
Dulap Dimensionat 5 x 20 cm x 6 m	-	850 - 900 lei

Preț Negociabil pentru comenzi mari, pentru care va invităm să ne contactați prin formularul de cerere de ofertă.

Ce sunt dulapii de lemn ?

Atât în construcții cât și în lucrări conexe dulapii din lemn se pot folosi în diverse lucrări atât simple cât și complexe, aceștia sunt produse cu fețele paralele și plane.

Tipuri de dulapi:

Dulap Dimensionat 5 x 10 cm x 4 m Dulap Dimensionat 5 x 15 cm x 4 m Dulap Dimensionat 5 x 20 cm x 4 m Dulap Dimensionat 5 x 25 cm x 4 m Dulap Dimensionat 5 x 30 cm x 4 m Dulap Dimensionat 5 x 15 cm x 5 m Dulap Dimensionat 5 x 20 cm x 5 m Dulap Dimensionat 5 x 15 cm x 6 m Dulap Dimensionat 5 x 20 cm x 6 m

Asigurăm transport pentru dulapi contra cost sau gratis în funcție de comanda și distanța în următoarele zone: București, Ilfov, Chitila, Baneasa, București Noi, Chiajna, Mogoșoaia, Otopeni, Voluntari, Berceni, Jilava, Tuzsri, Bragadira, Magurele, Pipera.

[ÎNAPOI](#)
Filtre disponibile:
[Lungime](#)
[Stoc](#)
[Producator](#)
Filtre aplicate: Nu ai setat nici un filtru!Sorteaza dupa pret [crescator](#) / [descrescator](#)Cele mai vandute [crescator](#) / [descrescator](#)

Afasam inregistrările 1-19 din 19

Produsele din categoria **Dulapi**

DULAP DIMENSIONAT 10X5-3M

DULAP DIMENSIONAT 10X5-3M

21⁹⁰ Lei

In Stoc furnizor

Transport **gratuit** in raport cu valoarea comenzii, Pret **negociabil** la MATERIALE CONSTRUCTIE, **Cadouri** in functie de valoare, Plata in rate

ADAGUA IN COS



DULAP DIMENSIONAT 10X5-4M

DULAP DIMENSIONAT 10X5-4M

25⁸⁹ Lei

In Stoc furnizor

Transport **gratuit** in raport cu valoarea comenzii, Pret **negociabil** la MATERIALE CONSTRUCTIE, **Cadouri** in functie de valoare, Plata in rate

ADAGUA IN COS



DULAP DIMENSIONAT 15X5-3M

DULAP DIMENSIONAT 15X5-3M

28²⁰ Lei

In Stoc furnizor

Transport **gratuit** in raport cu valoarea comenzii, Pret **negociabil** la MATERIALE CONSTRUCTIE, **Cadouri** in functie de valoare, Plata in rate

ADAGUA IN COS



DULAP DIMENSIONAT 10X5-5M

DULAP DIMENSIONAT 10X5-5M

36³⁰ Lei

In Stoc furnizor

Transport **gratuit** in raport cu valoarea comenzii, Pret **negociabil** la MATERIALE CONSTRUCTIE, **Cadouri** in functie de valoare, Plata in rate

ADAGUA IN COS



DULAP DIMENSIONAT 15X5-4M



DULAP DIMENSIONAT 20X5-3M

DULAP DIMENSIONAT 15X5-4M

36³⁰ Lei

In Stoc furnizor

Transport **gratuit** in raport cu valoarea comenzii, Pret **negociabil** la MATERIALE CONSTRUCTII, **Cadouri** in functie de valoare, Plata in rate

ADauga IN COZ



DULAP DIMENSIONAT 20X5-3M

38⁰⁰ Lei

In Stoc furnizor

Transport **gratuit** in raport cu valoarea comenzii, Pret **negociabil** la MATERIALE CONSTRUCTII, **Cadouri** in functie de valoare, Plata in rate

ADauga IN COZ



DULAP DIMENSIONAT 10X5-6M

DULAP DIMENSIONAT 10X5-6M

43⁷⁰ Lei

In Stoc furnizor

Transport **gratuit** in raport cu valoarea comenzii, Pret **negociabil** la MATERIALE CONSTRUCTII, **Cadouri** in functie de valoare, Plata in rate

ADauga IN COZ



DULAP DIMENSIONAT 15X5-5M

DULAP DIMENSIONAT 15X5-5M

47²⁰ Lei

In Stoc furnizor

Transport **gratuit** in raport cu valoarea comenzii, Pret **negociabil** la MATERIALE CONSTRUCTII, **Cadouri** in functie de valoare, Plata in rate

ADauga IN COZ



DULAP DIMENSIONAT 25X5-3M

DULAP DIMENSIONAT 25X5-3M

47⁸⁰ Lei

In Stoc furnizor

Transport **gratuit** in raport cu valoarea comenzii, Pret **negociabil** la MATERIALE CONSTRUCTII, **Cadouri** in functie de valoare, Plata in rate

ADauga IN COZ



DULAP DIMENSIONAT 20X5-4M

DULAP DIMENSIONAT 20X5-4M

48³⁰ Lei

In Stoc furnizor

Transport **gratuit** in raport cu valoarea comenzii, Pret **negociabil** la MATERIALE CONSTRUCTII, **Cadouri** in functie de valoare, Plata in rate

ADauga IN COZ



DULAP DIMENSIONAT 15X5-6M

DULAP DIMENSIONAT 15X5-6M

56³⁹ Lei

DULAP DIMENSIONAT 25X5-4M

DULAP DIMENSIONAT 25X5-4M

61⁰⁰ Lei

La comanda 7 zile

Transport **gratuit** in raport cu valoarea comenzii, Pret **negociabil** la MATERIALE CONSTRUCTII, **Cadouri** in functie de valoare, Plata in rate

ADAUGA IN COS



DULAP DIMENSIONAT 20X5-5M

DULAP DIMENSIONAT 20X5-5M

68⁸¹ Lei

In Stoc furnizor

Transport **gratuit** in raport cu valoarea comenzii, Pret **negociabil** la MATERIALE CONSTRUCTII, **Cadouri** in functie de valoare, Plata in rate

ADAUGA IN COS



DULAP DIMENSIONAT 20X5-6M

DULAP DIMENSIONAT 20X5-6M

82⁵⁰ Lei

La comanda 7 zile

Transport **gratuit** in raport cu valoarea comenzii, Pret **negociabil** la MATERIALE CONSTRUCTII, **Cadouri** in functie de valoare, Plata in rate

ADAUGA IN COS



DULAP DIMENSIONAT 25X5-6M

DULAP DIMENSIONAT 25X5-6M

103⁸⁰ Lei

In Stoc furnizor

Transport **gratuit** in raport cu valoarea comenzii, Pret **negociabil** la MATERIALE CONSTRUCTII, **Cadouri** in functie de valoare, Plata in rate

ADAUGA IN COS

In Stoc furnizor

Transport **gratuit** in raport cu valoarea comenzii, Pret **negociabil** la MATERIALE CONSTRUCTII, **Cadouri** in functie de valoare, Plata in rate

ADAUGA IN COS



DULAP DIMENSIONAT 30X5-4M

DULAP DIMENSIONAT 30X5-4M

77²⁰ Lei

In Stoc furnizor

Transport **gratuit** in raport cu valoarea comenzii, Pret **negociabil** la MATERIALE CONSTRUCTII, **Cadouri** in functie de valoare, Plata in rate

ADAUGA IN COS



DULAP DIMENSIONAT 25X5-5M

DULAP DIMENSIONAT 25X5-5M

86³⁰ Lei

In Stoc furnizor

Transport **gratuit** in raport cu valoarea comenzii, Pret **negociabil** la MATERIALE CONSTRUCTII, **Cadouri** in functie de valoare, Plata in rate

ADAUGA IN COS



DULAP DIMENSIONAT 25X5-8M

DULAP DIMENSIONAT 25X5-8M

180⁰⁰ Lei

In Stoc furnizor

Transport **gratuit** in raport cu valoarea comenzii, Pret **negociabil** la MATERIALE CONSTRUCTII, **Cadouri** in functie de valoare, Plata in rate

ADAUGA IN COS



DULAP VRAC 4M

DULAP VRAC 4M - FOLOSIT PENTRU CONSTRUCTII

1.599⁹⁹ Lei

In Stoc furnizor

Transport gratuit in raport cu valoarea comenzii, Pret **negociabil** la MATERIALE CONSTRUCTIVE, **Cadeuri** in functie de valoare, Plata in rate

ADAUGA IN COS

Afisam inregistrările 1-19 din 19

Cele mai vandute produse din Dulapi:



DULAP DIMENSIONAT 20X5-4M

48³⁰ Lei

ADAUGA IN COS



DULAP DIMENSIONAT 15X5-4M

36³⁰ Lei

ADAUGA IN COS



DULAP DIMENSIONAT 25X5-4M

61⁰⁰ Lei

ADAUGA IN COS



DULAP DIMENSIONAT 10X5-4M

25⁸⁹ Lei

ADAUGA IN COS



DULAP DIMENSIONAT 15X5-3M



DULAP DIMENSIONAT 30X5-4M

GRINZI LEMN

You are here: [Home](#) » [Dulapi lemn](#)

DULAPI LEMN

Timber Net va ofera dulapi lemn pentru constructii cu vanzare la metru cub avand lungimea standard de 4 m si latimi cuprinse intre 10 cm si 35 cm. Dulapii din lemn se pot utiliza la schele, acoperisuri, terase, magazii sau alte tipuri de constructii.

Pentru proiecte de o mai mare finete va punem la dispozitie dulapi lemn dimensionati de 10, 15, 20, 25 sau 30 cm cu lungime de 3, 4,5, sau 6 m. La cerere putem realiza si alte dimensiuni si de asemenea acesti dulapi lemn se pot rindelui pentru terase, foisoare sau mobilier de gradina.

Mai jos regasiti oferta noastra de pret, pentru
 alte informatii va rugam sa ne contactati pe
 email (office@cheresteconstructii.ro) sau
 telefonic la 0722-626.055

PRODUS PRET LATIME GROSIME LUNGIME
BUCATA

Dulapi lemn dif latimi	750 lei/mc	10-30 cm	5 cm	4 m
Dulap lemn 10	18 lei	10 cm	5 cm	4 m
Dulap lemn 10	23 lei	10 cm	5 cm	5 m
Dulap lemn 15	27 lei	15 cm	5 cm	4 m
Dulap lemn 15	34 lei	15 cm	5 cm	5 m
Dulap lemn 15	41 lei	15 cm	5 cm	6 m
Dulap lemn 20	36 lei	20 cm	5 cm	4 m
Dulap lemn 20	45 lei	20 cm	5 cm	5 m
Dulap lemn 20	54 lei	20 cm	5 cm	6 m

PRODUS PRET LATIMEGROSIMELUNGIME

BUCATA

Dulap 45 lei 25 cm 5 cm 4 m

lemn 25

Dulap 57 lei 25 cm 5 cm 5 m

lemn 25

Dulap 68 lei 25 cm 5 cm 6 m

lemn 25

Dulap 54 lei 30 cm 15 cm 4 m

lemn 30

Dulap 9 lei 5 cm 15 cm 4 m

lemn 5x5

Dulap 11 lei 7 cm 5 cm 3 m

lemn 7x5

Dulap 14 lei 7 cm 5 cm 4 m

lemn 7x5

Solicita oferta
pentru
proiectul tau

Contactați-ne

DESPRE NOI



TIMBER NET
CHERESTEA SI GRINZI LEMN

Timber Net este furnizor de cherestea, grinzi lemn, dulapi lemn, sipci pentru acoperis si alte produse din cherestea rasinoase.



INFORMATION

☑ Cherestea Constructii

☐ Contact

DATE DE CONTACT

📍 Sos. de Centura, Tarlaua 23, Chitila

☎ 0722 626 055

✉ office@cheresteaconstructii.ro

📠 0722 626 055

🕒 Luni- Vineri: 8:00 - 17:00

Clădirea în construcție în 2022

Site-ul este optimizat SEO de Zeplin Agency

Afișați-vă în căutări

Atingeți fișele cu Ads, atrăgând clienți noi în Căutare, pe YouTube și pe alte platforme Google Ads



Home > Lista preturi ▶ x

List

Regasit

Preturi

Che

Prodi

Cheri

Cheri

Cheri

Cheri

Cheri

Cheri

Cheri

Cheri



Sporiți vânzările online, atrageți clienți sau generați prin campanii Google

Google Ads

la tuturor produselor noastre: cherestea, grinzi, dulapi, stoci si lambrici. Pentru orice fel de informatii va rugam sa ne contactati si facem tot ce ne sta in putinta sa aducem produse noi conform cererilor venite din partea clientilor.

Dimensiuni	Pret
Latime 10-30 cm, lungime 3 m	1 000 lei/mc
Latime 10-30 cm, lungime 4 m	1 000 lei/mc
Latime 10-30 cm, lungime 5 m	1 000 lei/mc
Latime 10 cm, lungime 4 m	11,10 lei/buc
Latime 12 cm, lungime 4 m	13,50 lei/buc
Latime 18 cm, lungime 4 m	16,70 lei/buc
Latime 20 cm, lungime 4 m	22,20 lei/buc
Latime 25 cm, lungime 4 m	27,50 lei/buc

Mai multe

Grin...

Produs	Dimensiuni- lungime x latime x lungime	Pret
Capriori lemn	8x8x300 cm	23 lei/buc
Capriori lemn	8x8x400 cm	31 lei/buc
Capriori lemn	8x8x500 cm	38 lei/buc
Capriori lemn	8x8x600 cm	46 lei/buc
Capriori lemn	10x10x300 cm	36 lei/buc
Capriori lemn	10x10x400 cm	48 lei/buc
Capriori lemn	10x10x500 cm	60 lei/buc
Capriori lemn	10x10x600 cm	72 lei/buc
Grinzi rasinoase	10x15x400 cm	72 lei/buc
Grinzi rasinoase	10x15x500 cm	90 lei/buc
Grinzi rasinoase	10x15x600 cm	108 lei/buc
Grinzi rasinoase	12x12x400 cm	68 lei/buc

Înainte de a continua navigarea pe website-ul nostru te rugăm să așezi contextul Fișii de confidențialitate

Privacy Preferences

I Agree

Grinzi rasinoase	8x12x500 cm	57 lei/buc
Grinzi rasinoase	8x12x600 cm	69 lei/buc
Grinzi lemn rindeluite	8x8x300 cm	60 lei/buc
Grinzi lemn rindeluite	8x8x400 cm	80 lei/buc
Grinzi lemn rindeluite	10x10x300 cm	100 lei/buc
Grinzi lemn rindeluite	10x10x400 cm	80 lei/buc
Grinzi lemn rindeluite	12x12x400 cm	160 lei/buc
Grinzi lemn rindeluite	15x15x600 cm	150 lei/buc

Dulapi de lemn

Produs	Dimensiuni	Pret
Dulapi de lemn	Latimi intre 10 si 30 cm, grosime 5 cm lungime 4 m	1000 lei/mc
Dulapi de lemn	Latime 10 cm, grosime 5 cm, lungime 4 m	22.00 lei/buc
Dulapi de lemn	Latime 15 cm, grosime 5 cm, lungime 4 m	33.00 lei/buc
Dulapi de lemn	Latime 20 cm, grosime 5 cm, lungime 4 m	44.00 lei/buc
Dulapi de lemn	Latime 25 cm, grosime 5 cm, lungime 4 m	55.00 lei/buc
Dulapi de lemn	Latime 30 cm, grosime 5 cm, lungime 4 m	66.00 lei/buc

Sipca lemn

Produs	Dimensiuni	Pret
Sipca lemn	5x2.5x200 cm	2.60 lei/buc
Sipca lemn	5x2.5x300 cm	3.75 lei/buc
Sipca lemn	5x2.5x400 cm	5.00 lei/buc
Sipca lemn	5x2.5x500 cm	6.25 lei/buc

Sipca lemn rindeluita

Produs	Dimensiuni	Pret
Sipca lemn rindeluita	5x2.5x200 cm	5.00 lei/buc
Sipca lemn rindeluita	5x2.5x300 cm	7.60 lei/buc
Sipca lemn rindeluita	5x2.5x400 cm	10.00 lei/buc

Mandă de a continua navigarea pe site-ul nostru la rugam să plasați cerințele Politici de confidențialitate

>

office@cherestea-rasnoase.ro

Bucuresti, Sector 1, Sos. Chitilei 106

Search ...



Nu te lasa pacalit la masurarea comenzii de cherestea



Inainte de a continua navigarea pe website-ul nostru te rugam sa citesti conținutul Politicii de confidențialitate



Outsourcing HR

Fără timp pierdut pentru procesări și raportări de HR.

Charisma Outsourcir

Deschideți

Parteneri:



Outsourcing HR

Charisma Outsourcing

Deschid

Înainte de a continua navigarea pe website-ul nostru te rugăm să citești conținutul Politicii de confidențialitate

x

>



Charisma Outsourcing

Deschid



ra de livrare

Bucuresti: 13 Septembrie, Aviatorilor, Anotimp, Baza Alba, Berceni, Bucuresti Noi, Banasa, Centru Civic, Cimitulilor 2, Ciocina, Cotroceni, Crangan, Dealul Spirii, Domeni, Dorobanti, Dorobesti, Drimul Taberei, Dudaesti, Domarocani, Faneleacu, Floresca, Gara de Nord, Ghencea, Gulesti, Grata-Iancului, Liscani, Mihail-Moșitor, Muncii, Obor, OHRITIE, Rajula, Reintreman, Piata Romana, Piata Universitatii, Pipera, Primaverii, Rahova, Sifanilor Mare, Tol, Timpul Noi, Tineretului, Titan, Tugueni-Valea, Unirii, Vala Lumeasa

Judetul Ilfov, Dambovitza, Giurgiu, Calarasi, Argeș, IALOMITA, Teleorman

Informatii

[Politica de confidentialitate](#)

[Informatii GDPR](#)

[Politica de cookies](#)

Înainte de a continua navigarea pe website-ul nostru te rugăm să citești conținutul [Politicii de confidentialitate](#)



Copyright ©, 2024 Cherestea Rasinoasa |

Outsourcing HR

 [Privacy and cookie settings](#)

Managed by Google. Complies with IAB TCF. CMP ID: 300

Prețuri Reale & Actualizate

Prelucrare lemn cu eficiență maximă și tehnologie avansată cu circularele Holzmann.



Înainte de a continua navigarea pe website-ul nostru, te rugăm să accepți conținutul Politicii de confidențialitate



Catalin Cirtina



Policolor Exim SRL

Official supplier FORD ROMANIA SA: Code FZFSA

Loc/City Podari - Braniste, Str/Street Calafatului Nr/No 1G, 1J, 1K

Jud/County Dolj, Postal Code 207467, <https://goo.gl/maps/CsNg8>

Phone/Fax : +40251/406.405, +40251/425.180

Mobile: +40752246632, 0721760543

www.policolorexim.ro

From: George Eftimie <g.eftimie@djct.ro>

Sent: Monday, January 29, 2024 05:54

Cc: RAJDP Constanta <office@djct.ro>; ciria.lucian@djct.ro <ciria.lucian@djct.ro>; Alina Strat <alina.strat@djct.ro>; c.gafita@djct.ro <c.gafita@djct.ro>

Subject: Solicitare oferta de pret SC DRUMURI JUDETENE CONSTANTA SA - preturi materiale principale necesare pentru lucrari de intretinere drumuri judetene in anul 2024

Buna ziua,

Va rugam sa ne transmiteti oferta dumneavoastra de pret pentru furnizarea/ prestarea/ executarea, urmatoarelor:

Nr. crt.	Denumire produs	UM	Pret unitar – lei fara TVA/ buc
1	Indicator rutier triunghiular	buc	
2	Indicator rutier circular	buc	
3	Indicator rutier patrat	buc	
4	Indicator rutier octogonal	buc	
5	Indicator rutier dreptunghiular (curba deosebit de periculoasa)	buc	
6	Indicator rutier set CF	buc	
7	Indicator rutier sageata mica	buc	
8	Indicator rutier sageata mare	buc	
9	Indicator rutier – alte dimensiuni	buc	
10	Oglinda rutiera	buc	

Produsele solicitate reprezinta materiile principale care urmeaza sa fie utilizate pentru lucrarile de intretinere drumuri judetene pentru anul 2024, documentele fiind necesare pentru stabilirea/ fundamentarea tarifelor aplicabile in relatia cu Consiliul Judetean Constanta pentru anul 2024. Prezenta solicitare nu tine loc de comanda ferma sau contract, urmand ca pentru aprovizionarea materialelor sa fie derulate procedurile de achizitie prevazute de Legea 98/ 2016.

Cantitatile efective de produse, vor fi stabilite in functie de necesitatile efective si de fondurile bugetare alocate de catre Consiliul Judetean Constanta conform Planului de lucrari pentru anul 2024.

Fwd: Fw: Solicitare oferta de pret SC DRUMURI JUDETENE CONSTANTA SA - preturi materiale principale necesare pentru lucrari de intretin...

Pretul va fi intocmit in lei fara TVA, cu maxim doua zecimale, inclusiv livrare produse in Judetul Constanta.

Va multumim anticipat si asteptam cu interes propunerile dumneavoastra!

SC DRUMURI JUDETENE CONSTANTA SA

Str. Celulozei nr. 15A Constanta

J13/ 115/ 1991; CUI RO 2749993

e-mail: office@djct.ro

Directia Implementare

Serviciul Achizitii si Atragere Investitii

Sef Serviciu - George Nicolae EFTIMIE

telefon: 0733.905.958

e-mail: g.eftimie@djct.ro

Subject: Fwd: Fw: Solicitare oferta de pret SC DRUMURI JUDETENE CONSTANTA SA - preturi materiale principale necesare pentru lucrari de intretinere drumuri judetene in anul 2024

From: George Eftimie <g.eftimie@djct.ro>

Date: 1/30/2024, 10:40

To: cirja.lucian@djct.ro, Alina Strat <alina.strat@djct.ro>, bianca.sauciuc@djct.ro, c.gafita@djct.ro

----- Forwarded Message -----

Subject: Fw: Solicitare oferta de pret SC DRUMURI JUDETENE CONSTANTA SA - preturi materiale principale necesare pentru lucrari de intretinere drumuri judetene in anul 2024

Date: Tue, 30 Jan 2024 08:39:17 +0000

From: mail@policolorexim.ro <mail@policolorexim.ro>

To: George Eftimie <g.eftimie@djct.ro>

Buna ziua,

Va transmit mai jos oferta de pret solicitata

Nr. crt.	Denumire produs	UM	Pret unitar – lei fara TVA/ buc
1	Indicator rutier triunghiular	buc	95
2	Indicator rutier circular	buc	100
3	Indicator rutier patrat	buc	105
4	Indicator rutier octogonal	buc	110
5	Indicator rutier dreptunghiular (curba deosebit de periculoasa)	buc	320
6	Indicator rutier set CF	buc	450
7	Indicator rutier sageata mica	buc	470 lei/mp
8	Indicator rutier sageata mare	buc	470 lei/mp
9	Indicator rutier – alte dimensiuni	buc	470 lei/mp
10	Oglinda rutiera	buc	475

Nr. crt.	Denumire produs	UM	Pret unitar – lei fara TVA/ buc
1	Stalp indicatoare rutiere - metal	buc	115
2	Stalp indicatoare rutiere - beton	buc	-
3	Borne kilometrice	buc	570
4	Borne hectometrice	buc	170

Cu stima / Best regards,

Oferta nr. E24010 / 30.01.2024

SC DRUMURI JUDETENE CONSTANTA SA
 Str. Celescopier, 154 Constanta
 telefon: 0733.505.938

Directia Implementare
Serviciul Achizitii si Abrogare Investitii
 Sef Serviciu - George Nicolae OPTIME
 g.optime@scj.ro

Ca urmare a solicitarii dvs., va prezentam urmatoarea noastra oferta:

Denumire produs	UM	Cant	PZ Lei FARA TVA
Indicator rutier triunghiular (700 mm)	buc	3.00	55.00
Indicator rutier circular (600 mm)	buc	1.00	90.00
Indicator rutier patrulat / romb (500 x 600 mm)	buc	1.00	70.00
Indicator rutier patrulat (600 x 600 mm)	buc	1.00	75.00
Indicator rutier octogonal (600 mm)	buc	1.00	75.00
Indicator rutier dreptunghiular - Ada Curba decalabit de pericolositate (1500 x 500 mm)	buc	1.00	120.00
Indicator rutier CP - A30 Trecuri la nivel cu o cale ferata simpla, fara bariera 2x(1400 x 150 mm)	buc	1.00	130.00
Indicator rutier rut CP - A44 Pasori suplimentare pentru trecerea la nivel cu calea ferata (300 x 3000 mm) - 3 buc (50 / 100 / 150 m)	set	1.00	180.00
Indicator rutier sageta mica (350 x 330 mm)	buc	1.00	100.00
Indicator rutier sageta mare (1250 x 330 mm)	buc	1.00	130.00
Indicator rutier alte dimensiuni - dreptunghiular (500 x 650 mm)	buc	1.00	70.00
Oglinda rutiera (900 mm)	buc	1.00	300.00
Oglinda rutiera (360 mm)	buc	1.00	400.00

Indicatoarele oferite sunt executate cu table de otel vopsite in camp electrostatic si acoperite cu folie reflectorizanta C. 1 EOP.

Prezentele sunt exprimate in LEI si NU contin TVA.

Prezentele includ sistemele de prindere (trude, suruburi, piulițe) ale indicatoarelor.

Oferta nu include etajeri de sustinere.

Oferta nu include montajul indicatoarelor rutiere sau a etajerilor de sustinere.

Transportul - ASIGURAT (livrare inclusa locatia beneficiar).

Oferta este valabila 30 de zile.

Ofertant:

S.C. AEROKLIMA S.R.L.
 str. Scalfi, nr. 898, Dobreni, jud. Neamt

Departament marketing
 Luella Cosma
 Mob.: 0754 010 760

70 - 0,345
 A - 1
 0,3425 - 100 - 1
 0,6170 - 120



VESTA INVESTMENT

Calea Bucureștilor Nr.1, 078100, Otopeni, Ilfov, România; Tel: +40-213516975/ 3510979/ 3510977;
 Fax: +40-213510973; E-mail: com@vesta.ro; market@vesta.ro; marcaje@vesta.ro
 CIF: RO5891142; J231623/2002; Capital social: 300.000 lei
 www.vesta-magazinonline.ro
 www.vesta.ro



Catre: DJ-C-TA

OFERTA
INDICATOARE RUTIERE
Tabla de otel cu folie reflectorizanta clasa 1
 producator VESTA INVESTMENT SRL

S.C. VESTA INVESTMENT SRL este o societate cu capital integral romanesc specializata in productia, instalarea si montarea unei game complete de semnalizare rutiera verticala si orizontala.

Indicatoarele rutiere sunt confectionate conform SR 1848-1,2,3/2011 si in conditii de calitate prevazute in SR EN 12899-1/2007. Confectionarea indicatoarelor rutiere respecta formele, dimensiunile, tolerantele si conditiile de calitate prevazute in standardele mentionate anterior.

Indicatoare de forma triunghiulara

600mm - 24.42 euro/buc
 700mm - 25.54 euro/buc
 900mm - 36.43 euro/buc
 1200mm - 71.80 euro/buc



~122,1
 ~127,7
 ~182,15
 ~359

B1. Cedeaza trecerea

700mm - 21.65 euro/buc
 900mm - 31.28 euro/buc
 1200mm - 68.50 euro/buc



~108,25
 ~156,1
 ~342,5

B2. Oprite

600mm - 30.10 euro/buc ~150,5
 800mm - 45.67 euro/buc ~228,35
 1000mm - 92.10 euro/buc ~460,5



Indicatoare de forma circulara

400mm - 27.06 euro/buc
 600mm - 34.58 euro/buc
 800mm - 58.74 euro/buc
 1000mm - 101.64 euro/buc



~135,3
 ~172,9
 ~293,7
 ~508,2

Indicatoare de forma patrata

600mm - 33.40 euro/buc ~167
 650mm - 39.86 euro/buc ~199,3



Panouri succesive

A6a. 650mm - 32.08 euro/buc ~160,4



Trecere pentru pietoni

G1. 650mm - 34.32 euro/buc ~171,6



G5. 1200x330mm - 56.40 euro/buc

SENS UNIC ~282



Curba deosebit de periculoasa

A5a. 1500x500mm - 71.28 euro/buc

~356,4

Dreptunghi de orientare

650x850mm - 54.12 euro/buc



~270,6

A44. Panouri suplimentare pentru trecerea la nivel cu calea ferata

330x1000mm - 34.32 euro/buc ~171,6
 330x1000mm - 102.96 euro/set (set=3 buc) ~514,8



Directia spre localitatile indicate

950x330mm - 46.86 euro/buc
 1100x330mm - 52.14 euro/buc
 1250x330mm - 60.80 euro/buc
 1500x330mm - 74.80 euro/buc
 1500x650mm - 116.16 euro/buc
 1750x650mm - 125.40 euro/buc



Buzău 24 ~284,3



~260,7



~304



Galati 102 ~374
 Braila 69 ~580,8

~624

Baliza directionala

A46/A47. 250x1000mm - 29.70 euro/buc
 A48. 375x1000mm - 37.88 euro/buc



Dreptunghi - Indicatoare de informare
 500x650mm - 37.62 euro/buc



~188,1

Trecere la nivel cu o cale ferata fara barlere

A49. Simpla - 105.70 euro/buc
 A50. Dubla - 157.40 euro/buc



Panouri

supraf panou (inclusiv sageti) < 2mp - 125.40 euro/MP ~624
 supraf panou ≥ 2mp - 145.00 euro/MP ~725
 supraf panou (profile AL), ds. 1/Consola - 250.80 euro/MP ~1254

~528,5
 ~787

Panouri aditionale

150x300mm - 12.54 euro/buc

450x200mm - 17.82 euro/buc

600x200mm - 20.46 euro/buc

600x600mm - 34.32 euro/buc

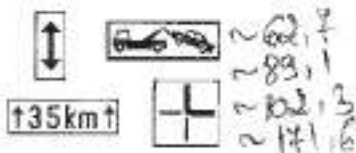
**Indicatoare kilometrice si hectometrice**

Indicatoare kilometrice (inclusiv sistemul de fixare) - 74.40 euro/buc

Indicatoare hectometrice (inclusiv sistemul de fixare) - 28.90 euro/buc

**Stalpi de ghidare lamelari cu folie reflectorizanta**

Stalp lamelar prindere in sol - 5.60 euro/buc ~ 28

Stalp lamelar cu talpa - 9.80 euro/buc ~ 49

**Oglinzi rutiere**

D=600mm - 64.00 euro/buc

D=800mm - 81.00 euro/buc

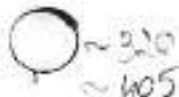

Stalp din teava de otel zincata, nevopsit,		Console pentru prindere pe perete (teava din otel vopsita d=48.3mm)	Console pentru prindere pe stalp semafor (teava din otel vopsita, d=48.3mm)
h = 3m, d=48mm	h = 3.5m d=48mm sau 60mm	300 x 400mm	2 x 500mm; h = 2000mm
23.53 euro/buc ~ 117,65	26.70 euro/buc ~ 133,5	23.30 euro/buc ~ 116,5	38.10 euro/buc ~ 190,5

Preturile sunt fara TVA.

Plata se face in lei la cursul BNR din data facturarii.

Modalitate de plata: avans 30% la emiterea comenzii ferme si diferenta la ridicarea produselor.

1. Indicatoarele rutiere au aplicat marcajul CE.
2. Panoul (suportul metalic) este executat din tabla de otel cu grosimea de 1mm ambutisata pe contur, rigidizat prin simpla bordurare continua pe intreg perimetrul indicatorului, inclusiv la colturi si vopsit in camp electrostatic cu pulbere gri poliesterica pentru exterior
3. Suprafata activa este acoperita cu folie reflectorizanta **clasa 1** produsa de **3M**.
4. Sistemul de fixare este inclus in pretul indicatorului.
5. In conditii normale de depozitare si exploatare durata de serviciu a produselor este de 7 ani, termenul de garantie acordat de producator fiind de 2 ani pentru produse si 1 an pentru dispozitivul electronic, lampi si acumulator.

Conditii de livrare: FRANCO-PRODUCATOR OTOPENI.

Oferta valabila 7 zile.

Departament Comercial.

20/02/2024

Indicatoarele rutiere detin Certificat de conformitate si Certificat de constanta a performantei.

Dispozitivele luminoase de avertizare ale indicatoarelor rutiere cu lampi cu led-uri detin Certificat de constanta performantei si Declaratie de performanta.

Folia reflectorizanta detine Certificat de constanta a performantei si Declaratie de performanta.

Sistemul de management integrat al SC VESTA INVESTMENT SRL este certificat in conformitate cu EN ISO 9001 pentru Managementul Calitatii, EN ISO 14001 pentru Managementul de Mediu si ISO 45001 pentru Managementul Sanatatii si Securitatii in Munca.

Magazin online cu produse pentru siguranta traficului. Limitatoare de viteza, balize și conuri pentru lucrări, oglinzi stradale, benzi reflectorizante și multe alte produse.

Contact 0799 934 649 0723 165 809 WhatsApp office@dnc.ro Administrare cont



Categoriile produse

Căutarea produselor

Cos cumpărături

- Indicatoare rutiere
- Limitatoare viteză
- Garduri - Parapeți
- Balize Rutiere
- Conuri Rutiere
- Oglinzi
- Benzi
- Șabloa
- Dale scutur
- Marcaje Tacite

DNC.ro / Categoriile produse / Indicatoare rutiere

Indicatoare rutiere standard

B2
Oprea

Optiile, Indicator rutier

130 Lei **145 Lei** TVA inclus / buc.
Căutăm... 32

Adăuga în cos

B1
Tracare pentru pietoni, Indicator rutier

230 Lei **230 Lei** TVA inclus / buc.
Căutăm... 13

Adăuga în cos

C1
Acces interzis, Indicator rutier

150 Lei **145 Lei** TVA inclus / buc.
Căutăm... 11

Adăuga în cos

C29
Limitare de viteză

Limitare de viteză 5km, Indicator rutier standard

150 Lei **145 Lei** TVA inclus / buc.
Căutăm... 120

Adăuga în cos

B7
Cedează trecerea, Indicator rutier

110 Lei **105 Lei** TVA inclus / buc.
Căutăm... 11

Adăuga în cos



P

100

100

Placaj P100 - Inducator roșu

180 Lei

100% originalitate

100% originalitate

Adauga la cos



C30

100

100

Limite de viteză 30km/h, Inducator roșu standard

145 Lei

100% originalitate

100% originalitate

Adauga la cos



D2

100

100

Ordinea de mers la dreapta, Inducator roșu (D2)

145 Lei

100% originalitate

100% originalitate

Adauga la cos



C30

100

100

Oprire interzisă EC30, Inducator roșu

145 Lei

100% originalitate

100% originalitate

Adauga la cos



C18

100

100

Accesul este permis vehiculelor având masa maximă de 3,5 tone, Inducator roșu

145 Lei

100% originalitate

100% originalitate

Adauga la cos



A18

100

100

Dezvoltare podului în stația de lucru, Inducator roșu

105 Lei

100% originalitate

100% originalitate

Adauga la cos



C10

100

100

Limite de viteză 10km/h, Inducator roșu standard

145 Lei

100% originalitate

100% originalitate

Adauga la cos



D4

100

100

Senzație D4, Inducator roșu

145 Lei

100% originalitate

100% originalitate

Adauga la cos



A21

100

100

Lucrări, Inducator roșu

105 Lei

100% originalitate

100% originalitate

Adauga la cos



D18

100

100

Senzație de prioritate, Inducator roșu











180 Lei

100% originalitate

100% originalitate

Adauga la cos

DNCITRAFIC Comparații Prețuri Contul meu

 <p>05 Indicativ</p> <p>Directivă de circulație - Inducător său (D2)</p> <p>145 Lei</p> <p>Adaugă în coș</p>	 <p>06 Indicativ</p> <p>Blindaj la șiruri - Inducător său</p> <p>160 Lei</p> <p>Adaugă în coș</p>	 <p>07 Indicativ</p> <p>Căle ferate cu pericolitate - Inducător său</p> <p>375 Lei</p> <p>Adaugă în coș</p>	 <p>08 Indicativ</p> <p>Persoane cu handicap - Inducător său</p> <p>145 Lei</p> <p>Adaugă în coș</p>	 <p>09 Indicativ</p> <p>Semnal direcțional - Inducător său</p> <p>360 Lei</p> <p>Adaugă în coș</p>
 <p>09 Indicativ</p> <p>Directivă de circulație - Inducător său (D3)</p> <p>145 Lei</p> <p>Adaugă în coș</p>	 <p>10 Indicativ</p> <p>Carei - Inducător său</p> <p>105 Lei</p> <p>Adaugă în coș</p>	 <p>11 Indicativ</p> <p>Dirigență la schimb - Inducător său (D1)</p> <p>145 Lei</p> <p>Adaugă în coș</p>	 <p>12 Indicativ</p> <p>Accesul în trafic vehicular său - Inducător său (max. 7,5 tone) - Inducător său</p> <p>145 Lei</p> <p>Adaugă în coș</p>	 <p>13 Indicativ</p> <p>Limita de viteză 20km - Inducător său (max. 20km/h)</p> <p>145 Lei</p> <p>Adaugă în coș</p>

DNCITRAFIC Compara preturi 1000000000 1000000000 1000000000 1000000000 1000000000

<p>06 Pentru toate direcțiile de circulație</p>	<p>08 Interdicție intrare</p>	<p>011 Pericol de accidentare din cauza pietonilor</p>	<p>033 Depășirea este permisă numai în sensul de circulație în care se circulă</p>	<p>030 Limită de viteză</p>
<p>Pentru toate direcțiile de circulație, indicație rutieră</p>	<p>Stăpânirea intrării Căii, fără date suplimentare</p>	<p>Prezența pietonilor poate provoca accidente rutiere</p>	<p>Depășirea este permisă numai în sensul de circulație în care se circulă</p>	<p>Limită de viteză 30km/h timpurie, indicație rutieră</p>
<p>230 Lit Preț mediu pe litru</p> <p>Adaugă în coș</p>	<p>145 Lit Preț mediu pe litru</p> <p>Adaugă în coș</p>	<p>105 Lit Preț mediu pe litru</p> <p>Adaugă în coș</p>	<p>145 Lit Preț mediu pe litru</p> <p>Adaugă în coș</p>	<p>145 Lit Preț mediu pe litru</p> <p>Adaugă în coș</p>
<p>035 Încetarea infrângerii</p>	<p>01 Interdicție de intrare din dreapta</p>	<p>03 Interdicție de schimbare de sens</p>	<p>024 Parkerare</p>	<p>04 Sensul de circulație pentru vehiculele din sensul de circulație</p>
<p>Se încetează infrângerea rutieră</p>	<p>Interdicție de intrare pe partea dreaptă din sensul de circulație</p>	<p>Interdicție de schimbare de sens</p>	<p>Parkerare permisă, indicație rutieră</p>	<p>Sensul de circulație pentru vehiculele din sensul de circulație</p>

To get faster Google search results, you'll need to log in to or create a Google account using standard OS.

Continuați să utilizați Google Chrome



ZONA
de transport

Este responsabilă, cel puțin
ruler

180 Lei 1000 lei
1000 lei

Adaptat în lei



A1
Avertizare pentru șosea
îngustă

Distințivă pentru șosea
îngustă, indicator ruler

100 Lei 1000 lei
1000 lei

Adaptat în lei



B1
Șosea, indicator ruler

100 Lei 1000 lei
1000 lei

Adaptat în lei



B2
Șosea, indicator ruler (B2)

145 Lei 1000 lei
1000 lei

Adaptat în lei



C18
Limită de viteză 50km/h,
indicator ruler

145 Lei 1000 lei
1000 lei

Adaptat în lei



GPL

Alte limite GPL, indicator
ruler

100 Lei 1000 lei
1000 lei

Adaptat în lei



A21
Distanță de circulație în
condiții de trafic dens,
indicator ruler

100 Lei 1000 lei
1000 lei

Adaptat în lei



A11
Roster, indicator ruler

100 Lei 1000 lei
1000 lei

Adaptat în lei



B1
Cămin de pășunire, indicator
ruler

100 Lei 1000 lei
1000 lei

Adaptat în lei



P12
Drept de circulație
publică, indicator ruler

100 Lei 1000 lei
1000 lei

Adaptat în lei

To get full view of the content, please use a desktop browser. The content may vary on mobile devices.



Comprar productos

¿Por qué comprar?

My cart (0 items)



105 Lei
Disto îngust pe unde și pe
AȘ. Indicați înainte.

145 Lei

Adaugă în coș



145 Lei
Stăruieți să nu depășiți în
Dacă C. R. Indicați înainte.

145 Lei

Adaugă în coș



145 Lei
Atenție în zona pietonilor.
Indicați înainte.

145 Lei

Adaugă în coș



180 Lei
Zona cu viteză limitată la 30
km/h. Indicați înainte.

180 Lei

Adaugă în coș



145 Lei
Interzis să se întoarcă
dreapta. Indicați înainte.

145 Lei

Adaugă în coș



145 Lei
Interzis să se întoarcă
la stânga. Indicați înainte.

145 Lei

Adaugă în coș



145 Lei
Marșal în zona de circulație.
30 km/h. Indicați înainte.

145 Lei

Adaugă în coș



105 Lei
Cărușe în zona de circulație.
Indicați înainte.

105 Lei

Adaugă în coș



180 Lei
Stăruieți să nu depășiți în
zona de circulație. Indicați înainte.

180 Lei

Adaugă în coș



145 Lei
Atenție în zona vehiculelor
greave. Indicați înainte.

145 Lei

Adaugă în coș

Produse / [Categorii produse](#) / [Recomandari](#) / [Informatii](#) / [Contact](#)

Trecere la nivel cu o cale ferata simpla, fara bariere, Indicator rutier



- ✓ Culoare verde si rosu, Barieră
- ✓ Indicator rutier si marcaje
- ✓ 2 linii de marș
- ✓ Adaptabil la orice dimensiune de cale ferata
- ✓ Tota si intrare (sau)

Carecteric tehnice
- 2 linii
- 2 ca
Categorii
- Informatii

0799 924 007 | **Coloredas 440**

380 Lei TVA inclus

Comenzi: + | -

Adauga in cos

Probleme cu pagina? [Informatii](#)
15a Jani, PE 145 - 06a Putza, ME
06a Putza, ME - 06a Putza, ME
06a Putza, ME - 06a Putza, ME

0799 924 007 | 0773 823 808

Comparați produsele împreună

Indicatoare rutiere standard

Prețuri fără TVA conform tabelului la pagina 200 din nomenclatorul indicatelor rutiere

Indicatoarele rutiere sunt aprobate și utilizate de către toate autoritățile publice locale sau județene, precum și în campul de construcții și asigurarea mării reflectoarelor rutiere. Mai pot fi folosite și pentru proiecte de iluminat rutier de către autoritățile locale.

Indicatoare rutiere standard	Preț pe bucată (TVA inclus)
Triunghiul alb de 30 cm	105 lei
Cercul alb de 30 cm	105 lei
Octogonul alb de înălțime de 60 cm	145 lei
Rotunghiul alb de înălțime de 30 cm	100 lei
Pătratul alb de 60 cm	145 lei
Pătratul alb de 30 cm	100 lei

Prețurile sunt în lei neto pe bucată (pentru dimensiunile de 30 cm și 60 cm) și în lei neto pe bucată (pentru dimensiunile de 60 cm și 100 cm) și în lei neto pe bucată (pentru dimensiunile de 100 cm și 150 cm).



27-29

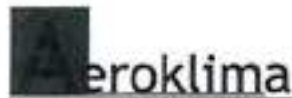

RO15288258/227/585/2003 aeroklima2002@gmail.com mob. 0746743021
MIDON Str. Scofil nr. 896, Dobreni, jud. Neamt PUNCT DE LUCRU Str. Gheorghe CazanFI, nr. 34C, jud. Neamt

Oferta nr. E24011 / 30.01.2024

SC DRUMURI JUDETENE CONSTANTA SA
Str. Celulozel nr. 15A Constanta
telefon: 0723.905.958

Directia Implementare
Serviciul Achizitii si Atragere Investitii
Sef Serviciu - George Nicolae EFTIME
g.eftime@djst.ro

Ca urmare a solicitarii dvs., va prezentam urmatoarea noastra oferta:

Cantitatea produs	UM	Cant	PU LH FARA TVA
Stalp sustinere Indicator - tv. OI, diam. 48 mm, H. 3 m, vopsit in camp electrostatic	buc	1.00	52.00
Borna kilometrica - PVC (inclusiv teava de prindere in soclu beton)	buc	1.00	250.00
Borna hectometrica - PVC (inclusiv teava de prindere in soclu beton)	buc	1.00	70.00

Preaturile sunt exprimate in LEI si NU contin TVA.
Ofertarea include montajul.
Transportul - ASIGURAT (livrare inclusa locatia beneficiar).
Oferta este valida 30 de zile.

Ofertant,
S.C. AEROKLIMA S.R.L.
str. Scofil nr. 896, Dobreni, jud. Neamt

Departament marketing
Lucia Cozma
Mob.: 0754 018 760

 SEMNALIZAREA RUTIERA S.R.L.	 E.C.O. KRONSTADT Certificat ISO 9001 nr.200 / 19.03.2011 Certificat ISO 14001 nr.35/31.10.08 Certificat OHSAS 18001 nr.20/31.10.08
	GIROD Semnalizare Rutieră S.R.L. Calea Lugojului nr. 9A, 307200 Ghiroda, Jud. Timiș, România Tel.: +40.356.437.400 Fax: +40.356.437.403 www.girod-semnalizare.ro Producție, livrare și servicii pentru semnalizare rutieră verticală și elemente de siguranță rutieră

Nr. Reg. 213/30.01.2024

CATRE :

SC DRUMURI JUDETENE CONSTANTA SA

Str. Celulozei nr. 15A Constanta
 J13/115/1991; CUI RO 2749993
 e-mail: office@djct.ro
Directia Implementare
Serviciul Achizitii si Atragere Investitii
 Sef Serviciu - George Nicolae EFTIMIE
 telefon: 0733.905.958
 e-mail: g.eftimie@djct.ro

Oferta de pret pentru LIVRARE FARA INSTALARE SI FARA TRANSPORT INCLUS :

Nr. crt.	Denumire produs	UM	Pret unitar - lei fara TVA/ buc
1	Stalp indicatoare rutiere - metal	buc	130 lei
2	Stalp indicatoare rutiere - beton	buc	Nu producem
3	Borne kilometrice	buc	520 lei
4	Borne hectometrice	buc	160 lei

Nr. crt.	Denumire produs	UM	Pret unitar - lei fara TVA/ buc
1	Indicator rutier triunghiular 700 mm	buc	105 lei
	Indicator rutier triunghiular 900 mm		150 lei
2	Indicator rutier circular 600 mm	buc	160 lei

GIROD Semnalizare Rutiera SRL
 CUI: 3997131 J3536003084

Raiffeisen Bank - Sucursala Timisoara
 RON (IBAN) RO34 RZBR 0000 0600 0618 8409
 EUR (IBAN) RO05 RZBR 0000 0600 0618 8418
 SWIFT RZBRROBU

10/11/2024

J. BUC

		E.C.Q. KRONSTADT Certificat ISO 9001 nr.200 / 19.03.2011 Certificat ISO 14001 nr.35/31.10.08 Certificat OHSAS 18001 nr.20/31.10.08
	GIROD Semnalizare Rutieră S.R.L. Calea Lugojului nr. 9A, 307200 Ghiroda, Jud. Timiș, România Tel.: +40.356.437.400 Fax: +40.356.437.403 www.girod-semnalizare.ro Producție, livrare și servicii pentru semnalizare rutieră verticală și elemente de siguranță rutieră	

3	Indicator rutier patrat 650 mm	buc	175 lei
4	Indicator rutier octagonal 800 mm	buc	235 lei
5	Indicator rutier dreptunghiular (curba deosebit de periculoasa)	buc	225 lei
6	Indicator rutier set CF - A44 = 3 buc / set	1 set	600 lei
7	Indicator rutier sageata mica - in functie de suprafata indicatorului - oferim pret per mp	1 mp	475 lei/mp
8	Indicator rutier sageata mare - in functie de suprafata indicatorului - oferim pret per mp	1 mp	475 lei/mp
9	Indicator rutier - alte dimensiuni - in functie de suprafata indicatorului - oferim pret per mp	1 mp	475 lei/mp
10	Oglinda rutiere 800 mm	buc	525 lei
	Oglinda rutiere 600 mm		475 lei

Indicatoare suport FeZn cu folie clasa 1 si coliere incluse in pretul oferit.
 Garantie - 7 ani

Produsele solicitate reprezinta materiile principale care urmeaza sa fie utilizate pentru lucrarile de intretinere drumuri judetene pentru anul 2024, documentele fiind necesare pentru stabilirea/fundamentarea tarifelor aplicabile in relatia cu Consiliul Judetean Constanta pentru anul 2024. Pretul este intocmit in lei fara TVA, cu maxim doua zecimale, FARA livrare produse in Judetul Constanta - TRANSPORTUL SE POATE REFACTURA LA COST.

SC GIROD SEMNALIZARE RUTIERA SRL
www.girod.ro
 0356 / 437 400

GIROD Semnalizare Rutiera SRL
 CUI 16497131 335 3506-20/04

Raffaello Bank - Sucursala Timisoara
 RON (IBAN): RO54 RZBR 0600 0500 0618 8409
 EUR (IBAN): RO05 RZBR 0000 0500 0618 9418
 SWIFT RZBRROBU



RO6944898 37758513991 aeroklima2020logos@com mob. 074040811
SEDL: Str. Scoll, nr. 898, Dobreni, jud. Neamt - PUNCT DE LUCRU: Str. George Cosbuc, nr. 240, jud. Neamt

Oferta nr. E24011 / 30.01.2024

SC DRUMIURI JUDETENE CONSTANTA SA
Str. Colimcei nr. 15A Constanta
telefon: 0733.505.558

Directia Implementare
Serviciul Achizitii si Abrogare Investitii
Sef Serviciu - George Nicolae EFTIME
g.eftime@djct.ro

Ca urmare a solicitarii dvs., va prezentam urmatoarea noastra oferta:

Descriere produs	UM	Cant	PU Unit. FARA TVA
Stilp sustinere indicator - tv. Ol, diam. 48 mm, H. 3 m, se pise in camp electrostatic	buc	1,00	52,00
Borna kilometrica - PVC (inclusiv teava de grindare in sodu beton)	buc	2,00	250,00
Borna hectometrica - PVC (inclusiv teava de prindere in sodu beton)	buc	1,00	70,00

Prezintele sunt exprimate in Lei si NU contin TVA.

Oferta nu include montajul.

Transportul - ASIGURAT (livrare inclusa locatia beneficiar).

Oferta este valabila 30 de zile.

Ofertant:

S.C. AEROKLIMA S.R.L.
str. Scoll, nr. 898, Dobreni, jud. Neamt

Department marketing
Luella Cozma
Mob.: 0754 018 763

Garduri & Porți Șalieri Șalieri beton

Stâlpi din beton precomprimați 12 x 10 cm, 6 toroane

Cod produs: PH9993V709

MESTERESTI

MESTERESTI

0 0

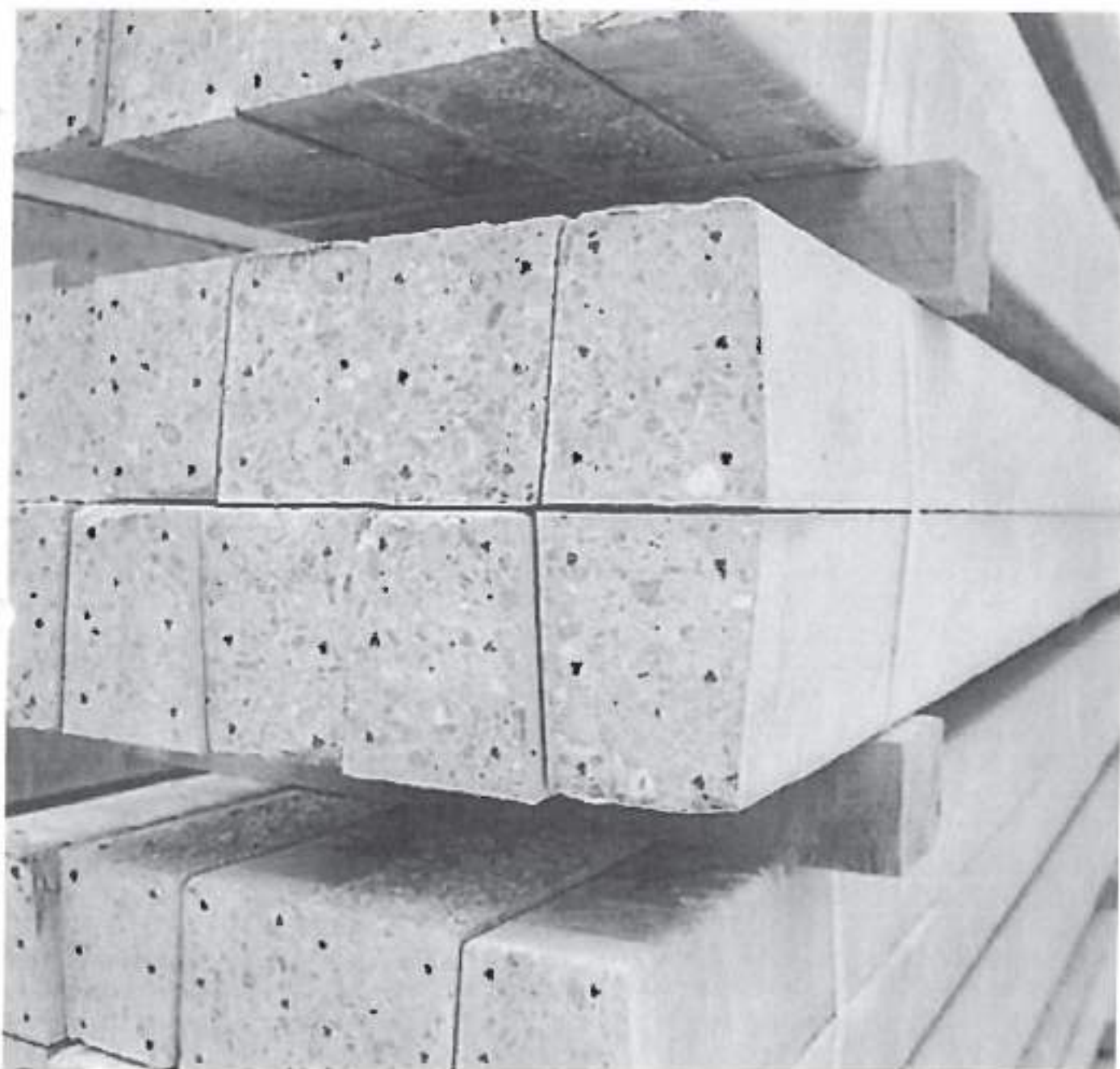



★★★★★ 0.00 (0)

0 review-uri

Beneficii

- Livrare la tine acasă
- Consiliere gratuită
- Produse de calitate
- Garanție certificată
- Experiență de peste 20 ani

Lungime stâlpi

- 1 m 1,25 m 1,5 m 1,75 m 2 m 2,25 m 2,5 m 2,75 m 3 m 3,25 m **3,5 m**
- 3,75 m 4 m 4,25 m 4,5 m 4,75 m 5 m 5,25 m 5,5 m 5,75 m 6 m

Lățime

- 7,5 cm 8,5 cm 9,5 cm **12 cm** 14 cm 7 cm

Grosime

- 7 cm 8 cm 9 cm **10 cm** 14 cm

Acest produs necesită un avans minim de 100.00 %

110²⁵Lei / bucată

în stoc

Adaugă în coș

Cantitatea minimă care poate fi comandată este de 500

Contactează un consultant

0749 123 451



Adaugă la favorite

[Descriere](#) [Specificații](#) [Review-uri \(0\)](#)

MESTERESTI

Garduri & Porți Șalieri Șalieri beton

Stâlpi beton cu mustăți pentru gard 10 x 8 x 300 cm

Cod produs: PK0165V130





MESTERESTI



★★★★★ 0.00 (0)

0 review-uri

Beneficii

-  Livrare la tine acasă
-  Consiliere gratuită
-  Produse de calitate
-  Garanție certificată
-  Experiență de peste 20 ani

Lățime

10 cm

12 cm

Grosime

8 cm

10 cm

92⁷⁹ Lei / bucată**în stoc**

Adaugă în coș

Cantitatea minimă care poate fi comandată este de 120

Contactează un consultant

0749 123 451



Adaugă la favorite

Descriere Specificații Review-uri (0)

Descriere Stâlpi beton cu mustăți pentru gard 10 x 8 x 300 cm

Stâlpii din beton cu mustăți pentru gard 10 x 8 x 300 centimetri, din oferta MESTERESTI, te vor ajuta să îți construiești un gard de împrejmuire rezistent, la prețuri accesibile și fără prea mult efort. Aceștia sunt fabricați din ciment special pentru betoane de înaltă performanță și sunt compactați prin vibrație.

MESTERESTI



Garduri & Porți Șalieri Șalieri beton

Stâlpi beton vibrocompresat 8 x 8,5 x 200 - 300 cm

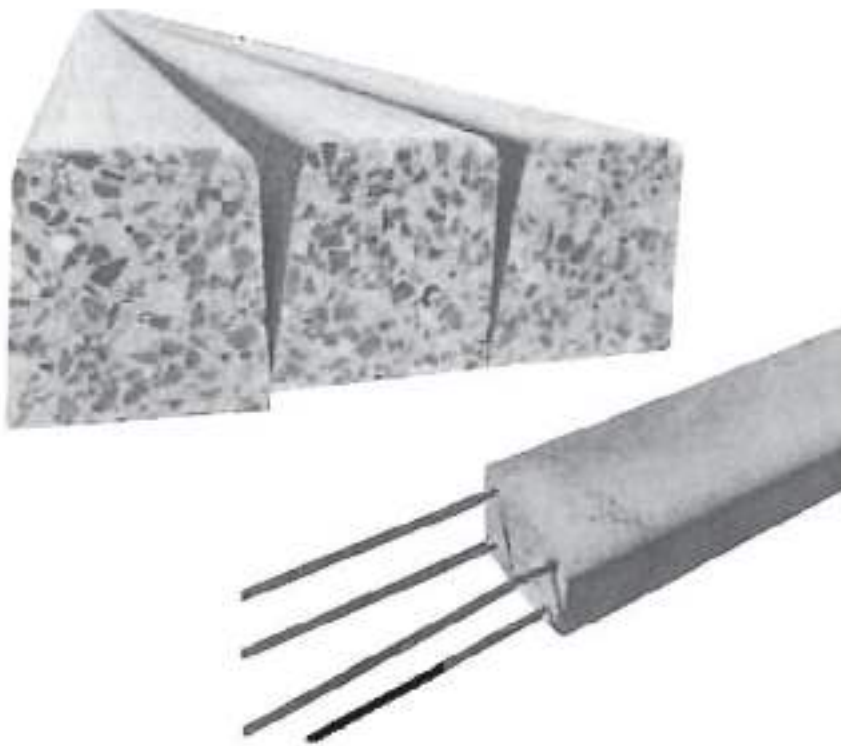
Cod produs: PX8152V3671



★★★★★ 0.00 (0)
0 review-uri

Beneficii Livrare la tine acasă Consiliere gratuită Produse de calitate Garanție certificată Experiență de peste 20 ani**Lățime**

7,5 cm

8,5 cm

9,5 cm

Grosime

7 cm

8 cm

9 cm

15¹⁹ Lei / metru liniar**stoc indisponibil****Contactează un consultant**

0749 123 451



Adaugă la favorite

[Descriere](#) [Specificații](#) [Review-uri \(0\)](#)

Descriere Stâlpi beton vibrocompresat 8 x 8,5 x 200 - 300 cm

Stâlpii din beton vibrocompresat, disponibili acum în oferta MESTERESTI, te vor ajuta să îți construiești gardul sau sistemul de susținere pentru vie într-un timp scurt. Aceștia au o rezistență foarte bună, dată de armătura cu fire din oțel și vibrocompactare, fiind realizați cu o presiune care garantează o rezistență mecanică mult superioară. Toate materialele din care au fost fabricați stâlpii sunt certificate, astfel că te vei bucura de o calitate superioară.

Avantaje

- Ciment tip 52,5R furnizat de producător cu certificate ISO 9001
- Nisip și piatră concasată achiziționată de la balastiere care dețin certificate ISO 9001
- Beton conform normativelor: C140/79 – B500; C140/86 – Bc40; NE 012-1/2007 – C35/45

Stâlpi beton (32)

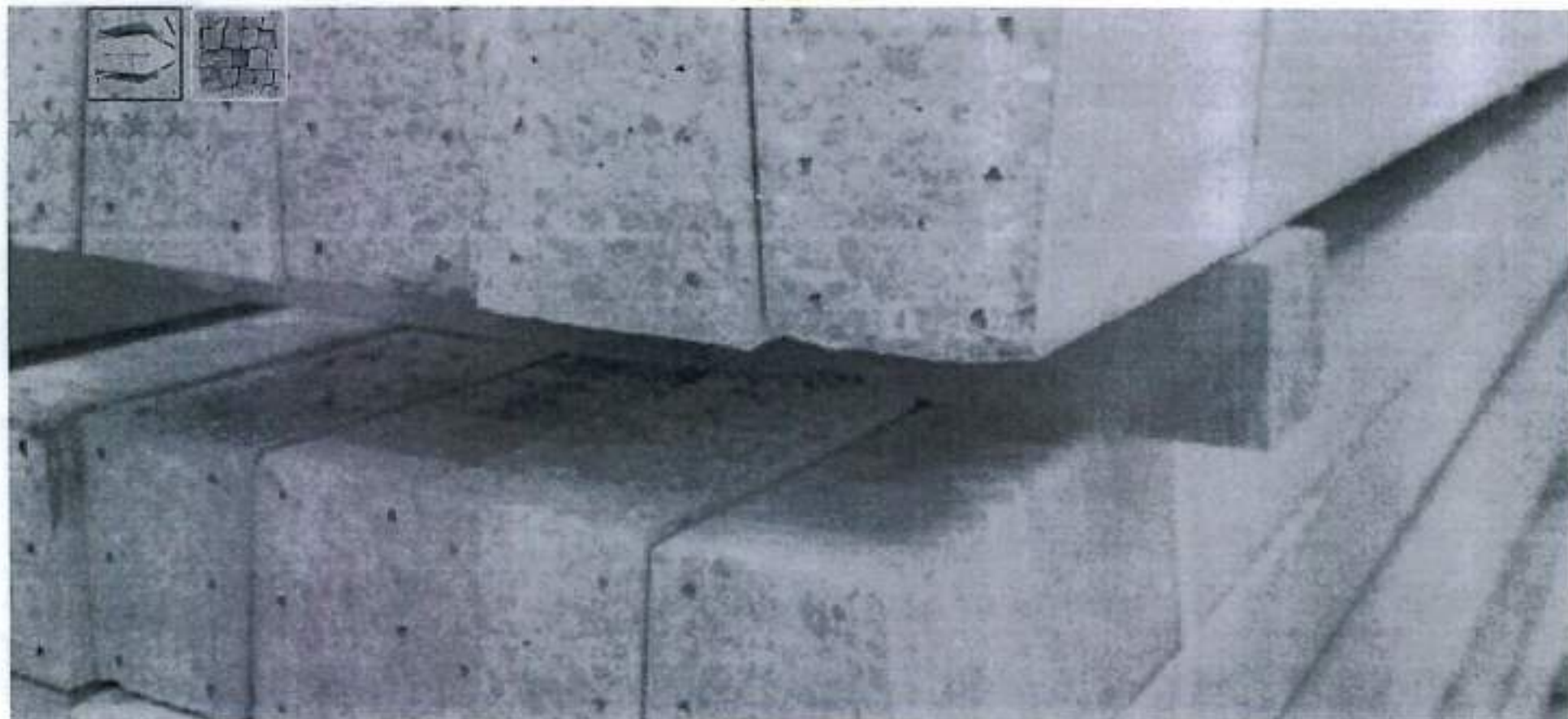

Grosime

- 7 cm
- 8 cm
- 9 cm
- 10 cm**
- 14 cm

Acest produs necesită un avans minim de 100.00 %

110²⁵ Lei / bucată

în stoc

Adaugă în coș

Cantitatea minimă care poate fi comandată este de f

Otel Beton - Fier Beton

36 produse

Compart (/my-account/favorite/add?productCode=00000000010406276&addT...



TOP FAVORITE

(/p/otel-beton-b500c-bara-striat-%C3%88-8-mm-6-m/00000000010406276)

Otel beton B500C, bara, striat, Ø 8 mm, 6 m (/p/otel-beton-b500c-bara-striat-%C3%88-8-mm-6-m/00000000010406276)

Livrare Specializată

În stoc

(5)

11⁹⁹ lei/buc.

ADAUGĂ ÎN COȘ

Compart (/my-account/favorite/add?productCode=00000000010401711&addT...



TOP FAVORITE

(/p/otel-beton-b500c-bara-striat-%C3%88-14-mm-12-m/00000000010401711)

Otel beton B500C, bara, striat, Ø 14 mm, 12 m (/p/otel-beton-b500c-bara-striat-%C3%88-14-mm-12-m/00000000010401711)

Livrare Specializată

În stoc

(3)

65⁹⁹ lei/buc.

ADAUGĂ ÎN COȘ

Compart (/my-account/favorite/add?productCode=00000000010401709&addT...



TOP FAVORITE

(/p/otel-beton-b500c-bara-striat-%C3%88-8-mm-12-m/00000000010401709)

Otel beton B500C, bara, striat, Ø 8 mm, 12 m (/p/otel-beton-b500c-bara-striat-%C3%88-8-mm-12-m/00000000010401709)

Livrare Specializată

În stoc

(13)

22⁹⁹ lei/buc.

ADAUGĂ ÎN COȘ

Compart (/my-account/favorite/add?productCode=00000000010406277&addT...



TOP FAVORITE

(/p/otel-beton-b500c-bara-striat-%C3%88-10-mm-6-m/00000000010406277)

Otel beton B500C, bara, striat, Ø 10 mm, 6 m (/p/otel-beton-b500c-bara-striat-%C3%88-10-mm-6-m/00000000010406277)

Livrare Specializată

În stoc

(7)

17⁹⁹ lei/buc.

ADAUGĂ ÎN COȘ

Compart (/my-account/favorite/add?productCode=0000000001040155&addT...



TOP FAVORITE

(/p/otel-beton-b500c-bara-striat-%C3%88-10-mm-12-m/0000000001040155)

Otel beton B500C, bara, striat, Ø 10 mm, 12 m (/p/otel-beton-b500c-bara-striat-%C3%88-10-mm-12-m/0000000001040155)

Livrare Specializată

În stoc

(1)

15⁹⁹ lei/buc.

ADAUGĂ ÎN COȘ

Compart (/my-account/favorite/add?productCode=0000000001040155&addT...



TOP FAVORITE

(/p/otel-beton-b500c-bara-striat-%C3%88-12-mm-12-m/0000000001040155)

Otel beton B500C, bara, striat, Ø 12 mm, 12 m (/p/otel-beton-b500c-bara-striat-%C3%88-12-mm-12-m/0000000001040155)

Livrare Specializată

În stoc

(1)

15⁹⁹ lei/buc.

ADAUGĂ ÎN COȘ

**HORNBACH** ConstantaBulevardul Aurel Vlaicu 153
900330 Constantaconstanta-constant@hornbach.com
+40 312272 - 955**Program de funcționare**

lun. - sâmb.: 08:00 - 21:00

dum.: 08:00 - 19:00

Ați imprimat această informație în 06.02.2024 la ora 14:36. Vă rugăm să observați faptul că prețurile internaționale și reacțiile în termen scurt pot modifica în orice moment prețurile și acestea pot diferi de documentul dumneavoastră imprimat. Vă mulțumim pentru înțelegere.

[Construcții la roșu](#) > [Produse metalurgice pentru construcții](#)**Oțel beton striat B500 Ø 8 mm 6 m**★★★★☆ (0) [Scrieți prima recenzie](#)**10,95 lei*** / buc.
(1,83 lei*/m)

Cod produs: 10567299



Poza 1 din 1

NU POATE FI COMANDAT
ONLINE

NU POATE FI REZERVAT

✓ 244 buc. pe stoc în magazin ⓘ

📍 Drive In, Culoar 12

**HORNACH** ConstantaBulevardul Aurel Vlaicu 158
900330 Constantacomanda-constant@hornbach.com
+40 312272 - 955**Program de funcționare**

lun. - sâmb.: 08:00 - 21:00

dum.: 08:00 - 19:00

Ați imprimat această informație în 06.02.2024 la ora 14:38. Vă rugăm să observați faptul că prețurile internaționale și reacțiile în termen scurt pot modifica în orice moment prețurile și acestea pot diferi de documentul dumneavoastră imprimat. Vă mulțumim pentru înțelegere.

[Construcții la roșu](#) > [Produse metalurgice pentru construcții](#)

Oțel beton striat B500 Ø 12 mm 6 m

★★★★★ (0) [Scrieți prima recenzie](#)**23,90 lei*** / buc.

(3,98 lei*/m)

Cod produs: 10567298



Poza 1 din 1

NU POATE FI COMANDAT
ONLINE

NU POATE FI REZERVAT

✓ 212 buc. pe stoc în magazin ⓘ

📍 Drive In, Culoar 12



HORNBACH Constanta

Bulevardul Aurel Vlaicu 158
900330 Constanta

comanda-constant@hornbach.com
+40 312272 - 955

Program de funcționare

lun. - sâmb.: 08:00 - 21:00
dum.: 08:00 - 19:00

Ați imprimat această informație în 07.02.2024 la ora 12:25. Vă rugăm să observați faptul că prețurile internaționale și reacțiile în termen scurt pot modifica în orice moment prețurile și acestea pot diferi de documentul dumneavoastră imprimat. Vă mulțumim pentru înțelegere.

Construcții la roșu > Produse metalurgice pentru construcții

Oțel beton striat B500 Ø 12 mm 6 m

★★★★★ (0) [Scrieți prima recenzie](#)

23,90 lei* / buc.
(3,98 lei*/m)

Cod produs: 10567298

Poza 1 din 1

NU POATE FI COMANDAT
ONLINE

NU POATE FI REZERVAT

✓ 212 buc. pe stoc în magazin ⓘ

📍 Drive In, Culoar 12

Detalii produs

Material	Oțel
Lungime	6 m
Diametru	12 mm
Secțiune transversală oțel pe lățime	12 mm
Greutate	5,34 kg

B500C (BST500) și PC52 sunt mărci de fier beton cu profil striat sau periodic. Sunt produse metalurgice laminate la cald care prezintă un conținut limitat de carbon, sunt slab aliate și se folosesc în construcții pentru armarea grinzilor, stâlpilor, centurilor, plăcilor și a altor elemente ale structurilor betonate. Oțelul beton B500 se caracterizează printr-o dispunere specifică a striurilor ușor de recunoscut și deosebit de celelalte tipuri de fier beton. La fel ca și oțelul beton PC52, suprafața barei de BST este străbătută de două nervuri longitudinale diametral opuse, împărțind bara în două jumătăți: una este realizată cu striuri alternante, una la 45° alta 30° (și tot așa mai departe), față de nervura longitudinală, cealaltă jumătate este brăzdată de striuri succesive la 45°. Oțelul beton PC52 are două nervuri longitudinale diametral opuse. Cele două jumătăți ale profilului care rezultă

Informații suplimentare

[Menu](#)

Otel beton

[Materiale Constructii](#) > [Materiale constructie structura](#) > [Otel beton](#)

Sectiunea cuprinde oferta noastra de otel beton BST500S, Cu diametrele 8mm, 10mm, 12mm, 14mm, 16mm, 18mm, 20mm, 25mm. Fierul beton se livreaza sub forma de bara 12ml, fasonat sau colac. Preturile afisate in site nu contin TVA, transport descarcare cu macara sau servicii conexe si sunt informative.

Pentru comenzi si preturi personalizate proiectului dvs. sunati la numarul 0720316316 sau folositi formularul de comanda. Multumim!



OTEL BETON, BST500S, 8MM, BARA 12ML



OTEL BETON, BST500S 8MM, FASONAT

 [Cere oferta](#)

[Sună un specialist](#)



OTEL BETON BST500S 10MM, BARA 12ML

de la 4,10 RON / kg



OTEL BETON BST500S, 10MM, FASONAT.

de la 4,75 RON / kg



OTEL BETON BST 500S 12MM FASONAT

4,76 lei/kg



OTEL BETON BST500S 12MM, BARA 12ML

4,10 ron/kg



OTEL BETON BST 500S 14MM FASONAT

4,76 RON / kg



OTEL BETON BST500S 14MM BARA 12ML

4,10 RON / kg



OTEL BETON BST500S, 16MM, FASONAT

4,76 RON / kg



OTEL BETON BST500S 16MM BARA 12ML

4,10 RON / kg



OTEL BETON BST500S 18MM FASONAT

Pret 4 70 RON / kg



OTEL BETON BST500S 18MM BARA 12ML

Pret 4 10 RON / kg

ASIGURAM LIVRAREA IN:

Campina

Ifov Est

Ifov Nord

Ifov Sud

Ifov Vest

Ploiesti

Buzuresti

Sc. Hyatt's Beton SRL este o companie specializata in constructii speciale cu o experienta de peste 20 ani in domeniul constructiilor de beton armat si beton precast. Este o companie din Romania orientata pe servicii si produse.

STIRI

CATEGORII PRODUSE

Cauta produse...

LogIn  produse

Tuburi din beton si beton armat cu sectiune circulara » Tuburi cu montaj prin sapatura deschisa - beton



Tub beton armat cu mufa DN=400mm, da=540mm, g=70mm, L=2.3m

Cod: DB1400540

Momentan, produsul este indisponibil

309.50 Lei
* fara TVA

- 1 +

Detalii:

Tuburile produse cu această tehnologie sunt destinate în principal să transporte, în rețele în general îngropate, apele meteorice, uzate și apele de siroire prin curgere cu nivel liber.

Specificatii:

Diametru interior	400 mm
Diametru exterior	540 mm
Grosime perete	70 mm
Greutate	660 Kg



OPINIA CUMPARATORILOR

Nu exista comentarii la acest articol. Fiti primul care comenteaza!

0/000 de comentarii

ARTICOLE ASIMILATE



betonul betonului

0/000 de articole

CUMPARATI

Elemente prefabricate din beton pentru camine de vizitare

Camine atipice din armat armat

Elemente prefabricate pentru gun de scurgere din beton

Tuburi din beton si beton armat cu sectiune circulara

Tuburi din beton si beton armat cu sectiune necirculara

NEWSLETTER

Aboneaza-te la newsletter daca iti doresti sa fii la curent cu noutatile

Adresa ta de e-mail

TRIMITE

© 2017 - [Măsurători](#) - [Polișare](#) - [Căminare](#)

[Termeni si Conditii](#) | [Căminare](#) | [Politica de confidențialitate](#) | [Politica de cookies](#)

Găsiți inspirație și pe:



Webdesign by **SOFTIMPERA**

Tuburi din beton si beton armat cu sectiune circulara » Tuburi cu montaj prin sapatura deschisa - beton



Tub beton armat cu mufa DN=600mm, da=750mm, g=75mm, L=2.3m6

Cod: DB16007750

Momentan, produsul este indisponibil

518.50 Lei - 1 +
* fara TVA

Detalii:

Tuburile produse cu această tehnologie sunt destinate în principal să transporte, în rețele în general îngropate, apele meteorice, uzate și apele de siroire prin curgere cu nivel liber.

Specificatii:

Diametru interior	600 mm
Diametru exterior	750 mm
Grosime perete	75 mm
Greutate	1020 Kg

OPINIA CUMPARATORILOR

Nu exista comentarii la acest articol. Fiti primul care comenteaza!

0/1000 caractere

RECOMANDE



istoria betonului

10/10/2018

RECOMANDE

Elemente prefabricate din beton pentru camere de vizitare

Camere atipice din armat armat

Elemente prefabricate pentru guri de scurgere din beton

Tuburi din beton si beton armat cu sectiune circulara

Tuburi din beton si beton armat cu sectiune neirculara

NEWSLETTER

Aboneaza-te la newsletter daca iti doresti sa fii la curent cu noutatile

Adresa ta de e-mail

TRIMITE

Copyright © 2018. All rights reserved. | [Privacy Policy](#)

Intreaga si Gratuit! | [Gara Comand](#) | [Politica de confidentialitate](#) | [Politica de cookies](#)

Compartaie cu prietenii [f](#) [in](#) [G+](#)

Webdesign by **SOFTIMPERA**

Tuburi din beton si beton armat cu sectiune circulara » Tuburi cu montaj prin sapatura deschisa - beton



Tub beton armat cu mufa DN=800mm, da=990mm, g=95mm, L=2.3m

 Cod: DB1800990

Momentan, produsul este indisponibil

728.60 Lei * fara TVA - 1 +

Detalii:

Tuburile produse cu această tehnologie sunt destinate în principal să transporte, în rețele în general îngropate, apele meteorice, uzate și apele de sirolire prin curgere cu nivel liber.



Specificatii:

Diametru interior	800 mm
Diametru exterior	990 mm
Grosime perete	95 mm
Greutate	1680 Kg

OPINIA CUMPARATORILOR

Nu exista comentarii la acest articol. Fiti primul care comenteaza!

Scrisorile sunt aprobate manual

ULTIMII ARTICOLI



fulgii betonului

0 comentarii

PRODUSE

Elemente prefabricate din beton pentru camere de vizitare

Camere atipice din armat armat

Elemente prefabricate pentru guri de scurgere din beton

Tuburi din beton si beton armat cu sectiune circulara

Tuburi din beton si beton armat cu sectiune necirculara

NEWSLETTER

Aboneaza-te la newsletter daca iti doresti sa fii la curent cu noutatile

Adresa ta de e-mail

TRIMITI

© 2015 - TOATE DREPTURILE RESERVATE

[Termeni si Conditii](#) | [Cum Comand](#) | [Politica de Confidentialitate](#) | [Politica de cookies](#)

Compartaseste pe:



Webdesign by **SOFTIMPERA**

Fwd: Solicitare oferta de pret SC DRUMURI JUDETENE CONSTANTA SA - preturi materiale principale necesare pentru lucrari de intret...

Subject: Fwd: Solicitare oferta de pret SC DRUMURI JUDETENE CONSTANTA SA - preturi materiale principale necesare pentru lucrari de intretinere drumuri judetene in anul 2024
From: George Eftimie <g.eftimie@djct.ro>
Date: 1/30/2024, 08:53
To: cirja.lucian@djct.ro, Alina Strat <alina.strat@djct.ro>, c.gafita@djct.ro, bianca.saudiuc@djct.ro

----- Forwarded Message -----

Subject: Re: Solicitare oferta de pret SC DRUMURI JUDETENE CONSTANTA SA - preturi materiale principale necesare pentru lucrari de intretinere drumuri judetene in anul 2024
Date: Tue, 30 Jan 2024 08:40:28 +0200
From: TUBIMAX.RO - Sorin Crebu (tevi corugate, tevi PVC, tevi de apa) <svanzar@tubimax.ro>
Organisation: SC TUBIMAX GROUP DISTRIBUTION SRL
To: George Eftimie <g.eftimie@djct.ro>
CC: RAJDP Constanta <office@djct.ro>, cirja.lucian@djct.ro, Alina Strat <alina.strat@djct.ro>, c.gafita@djct.ro

Buna ziua,

Am completat mai jos in tabel preturile aferente tevilor riflate/corugate pe clasa de rezistenta SN8 astfel incat sa acoperim si varietatile de la clase de rezistenta inferioare SN6 si SN4 (cu aprox.10% mai leftine)

In 30.01.2024 07:41, George Eftimie a scris:

Buna ziua,

Va rugam sa ne transmiteti oferta dumneavoastra de pret pentru furnizarea/ prestarea/ executarea, urmatoarelor:

Nr. crt.	Denumire produs	UM	Pret unitar - lei fara TVA/ ml
1	Tuburi din beton DN 400	ml	0
2	Tuburi din beton DN 600	ml	0
3	Tuburi din beton DN 800	ml	0
4	Tuburi din beton DN 1000	ml	0
5	Tuburi riflate DN 400	ml	110
6	Tuburi riflate DN 600	ml	255
7	Tuburi riflate DN 800	ml	375
8	Tuburi riflate DN 1200	ml	985

Produsele solicitate reprezinta materiile principale care urmeaza sa fie utilizate pentru lucrarile de intretinere drumuri judetene pentru anul 2024, documentele fiind necesare pentru stabilirea/

Fwd: Solicitare oferta de pret SC DRUMURI JUDETENE CONSTANTA SA - preturi materiale principale necesare pentru lucrari de intret..

fundamentarea tarifelor aplicabile in relatia cu Consiliul Judetean Constanta pentru anul 2024.
Prezenta solicitare nu tine loc de comanda ferma sau contract, urmand ca pentru aprovizionarea materialelor sa fie derulata procedurile de achizitie prevazute de Legea 98/2016.
Cantitatile efective de produse, vor fi stabilite in functie de necesitatile obiective si de fondurile bugetare alocate de catre Consiliul Judetean Constanta conform Planului de lucrari pentru anul 2024.
Pretul va fi intocmit in lei fara TVA, cu maxim doua zecimale, inclusiv livrare produse in Judetul Constanta.
Va multumim anticipat si asteptam cu interes propunerile dumneavoastra!

SC DRUMURI JUDETENE CONSTANTA SA
Str. Celulozei nr. 15A Constanta
J13/ 115/ 1991; CUI RO 2749993
e-mail: office@djct.ro

Directia Implementare
Serviciul Achizitii si Atragere Investitii
Sef Serviciu - George Nicolae EFTIMIE
telefon: 0733.905.958
e-mail: g.eftimia@djct.ro

Echipa www.tubimax.ro

Cu stima,

Sorin Cretu / Dep. Vanzari
Mob: +40-757-129-561
E-mail: vanzari@tubimax.ro

Fwd: Solicitare oferta de pret SC DRUMURI JUDETENE CONSTANTA SA - preturi materiale principale necesare pentru lucrari de intret...

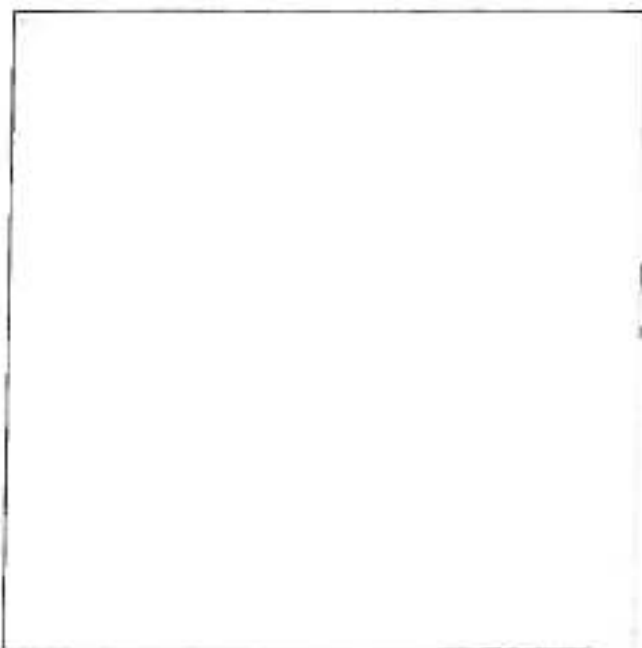

Viziteaza-ne pe www.tubimax.ro
www.tuburi-corugate.ro

In relatiile de afaceri, si nu numai, aplicam metoda RICO (respect-integritate-curaj si onoare)! Pentru conexiuni durabile si solutii eficiente - pentru aceasta suntem aici. Mereu ne-am respectat promisiunile astfel incat ne-am positionat in topul furnizorilor de tuburi corugate din Romania. Hai sa facem afaceri profitabile impreuna!

Fwd: Solicitare oferta de pret SC DRUMURI JUDETENE CONSTANTA SA - preturi materiale principale necesare pentru lucrari de intret...

Subject: Fwd: Solicitare oferta de pret SC DRUMURI JUDETENE CONSTANTA SA - preturi materiale principale necesare pentru lucrari de intretinere drumuri judetene in anul 2024

From: George Eftimie <g.eftimie@djct.ro>

Date: 1/30/2024, 09:20

To: cirja.lucian@djct.ro, Alina Strat <alina.strat@djct.ro>, c.gafita@djct.ro, bianca.sauciuc@djct.ro

----- Forwarded Message -----

Subject: Re: Solicitare oferta de pret SC DRUMURI JUDETENE CONSTANTA SA - preturi materiale principale necesare pentru lucrari de intretinere drumuri judetene in anul 2024

Date: Tue, 30 Jan 2024 07:13:29 +0000 (UTC)

From: Gherghel Sebastian <sebastian_gherghel@yahoo.com>

To: George Eftimie <g.eftimie@djct.ro>

Buna ziua

Atasat oferta pentru materialele cerute.

Pentru mai multe informatii va rog sa ma sunati

O zi buna

Gherghel Sebastian

0762266886

On Tuesday, January 30, 2024 at 07:42:05 AM GMT+2, George Eftimie <g.eftimie@djct.ro> wrote:

Buna ziua,

Va rugam sa ne transmiteti oferta dumneavoastra de pret pentru furnizarea/ ~~prestarea/ executarea~~, urmatoarelor:

Nr. crt.	Denumire produs	UM	Pret unitar – lei fara TVA/ ml
1	Tuburi din beton DN 400	ml	
2	Tuburi din beton DN 500	ml	
3	Tuburi din beton DN 800	ml	
4	Tuburi din beton DN 1000	ml	
5	Tuburi riflate DN 400	ml	
6	Tuburi riflate DN 600	ml	
7	Tuburi riflate DN 800	ml	
8	Tuburi riflate DN 1200	ml	

Produsele solicitate reprezinta materiile principale care urmeaza sa fie utilizate pentru lucrarile de intretinere drumuri judetene pentru anul 2024, documentele fiind necesare pentru stabilirea/ fundamentarea tarifelor aplicabile in relatia cu Consiliul Judetean Constanta pentru anul 2024. Prezenta solicitare nu tine loc de comanda ferma sau contract, urmand ca pentru aprovizionarea materialelor sa fie derulate procedurile de achizitie prevazute de Legea 98/ 2016. Cantitatile efective de produse, vor fi stabilite in functie de necesitatile efective si de fondurile bugetarea alocate de catre Consiliul Judetean Constanta conform Planului de lucrari pentru anul 2024. Pretul va fi intocmit in lei fara TVA, cu maxim doua zecimale, inclusiv livrare produse in Judetul Constanta. Va multumim anticipat si asteptam cu interes propunerile dumneavoastra!

SC DRUMURI JUDETENE CONSTANTA SA

Str. Celulozei nr. 15A Constanta
J13/ 115/ 1991; CUI RO 2749993
e-mail: office@djct.ro

Directia Implementare

Serviciul Achizitii si Atragere Investitii
Sef Serviciu - George Nicolae EFTIMIE
telefon: 0733.905.958
e-mail: g.eftimie@djct.ro

— Attachments: —

oferta drumuri judetene Constanta.xlsx

8.7 KB

NR CRT	DENUMIRE PRODUS	UM	PRET UNITAR LEI FARA TVA/ML
1	TUBURI DIN BETON DN400	ML	230
2	TUBURI DIN BETON DN600	ML	340
3	TUBURI DIN BETON DN800	ML	400
4	TUBURI DIN BETON DN1000	ML	480
5	TUBURI RIFLATE DN 400 SN8	ML	75
6	TUBURI RIFLATE DN 600 SN8	ML	390
7	TUBURI RIFLATE DN 800 SN8	ML	710
8	TUBURI RIFLATE DN 1200 SN8	ML	1240

PRETURILE SUNT EXPRIMATE IN LEI SI NU CONTIN TVA

Firma: SC. DANYWAL CONSTRUCT MIXT SRL

Adresa: BUCURESTI, SECT.2 , STR.BANUL NICOLAE, NR.126, CAM.5

CIF: RO33491443

Nr. Reg.Com: J40/18982/2021

Email: danywal2014@yahoo.com

Telefon: 0747 192 866

OFERTA

Buna ziua. Va transmitem urmatoarea oferta de preturi:

Nr. Crt.	Denumire produs	UM	Pret unitar-lei fara TVA/ml
1.	Tuburi din beton DN 400	ml	1.000 lei
2.	Tuburi din beton DN 600	ml	1.400 lei
3.	Tuburi din beton DN 800	ml	2.200 lei
	Tuburi din beton DN 1000	ml	2.800 lei

DATA

01.02.2024



Oferta client seria: LCT nr. 7873

Data: 05/02/2024

Obiectiv: Consiliul Județean Constanta pentru anul 2024.

Comparator / Buyer: **DRUMURI JUDEȚENE CONSTANTA S.A.**

Nr. Reg. Com. / Reg. number: **J:3/115/199**
Cod fiscal / VAT ID: **RO2749993**
Localitate / City: **Constanta**
Judet / County: **Constanta**
Adresa / Address: **Str. CELULOZEI, Nr. 15A**

S.C. TehnoWorld SRL
Loc Baia, DN2E Nr.16+6 Km 2
Jud. Suceava, RO-727020
office@tehnworld.ro
www.tehnworld.ro
RO: J33/145/2003
CU: RO15231305
RO67BACX0000003023781012
UNICREDIT TIRAC

Pentru materialele solicitate va transmitem oferta financiara exprimata in LEI.
Valabilitatea ofertei este de 30 zile, iar prețul este valabil pentru toata cantitatea oferita.

Nr.Crt	Denumirea Produselor sau a serviciilor	U.M.	Cant	Pret unitar	Valoare	Valoare TVA
1.	Teava corugata PE S38 DI 400 fara mafa B06 ML TW	M	1.00	112.537	112.537	21.397
	Teava corugata PE S38 DI 600 fara mafa B06 ML TW	M	1.00	296.505	296.505	56.536
3.	Teava corugata PE S38 DI 800 fara mafa B06 ML	m	1.00	779.121	779.121	148.033
4.	Mafa corugata DI 400	bec	1.00	73.584	73.584	13.981
5.	Mafa corugata DI 600	bec	1.00	533.689	533.689	101.397
6.	Mafa corugata DI 800	bec	1.00	1.304.300	1.304.300	242.828
7.	Oranjiera teava corugata DI 400 TW	bec	1.00	41.067	41.067	7.803
8.	Oranjiera teava corugata DI 600 TW	bec	2.00	81.125	164.250	31.207
9.	Oranjiera teava corugata DI 800	bec	2.00	504.108	1.008.216	191.561

Conditii de livrare:
Categorie oferta:

CPT-pentru cantitati camionabile
Dinamul

Alte mentiuni:
Modalitatea de plata:

conform contract

Valoare: Value including VAT	Valoare TVA: VAT Value
4.813.310	914.529

Total de plata: 5.727.839 LEI
Total value incl. VAT



Serie: 00001275
 03.10.2015
 03.10.2015
 03.10.2015



Oferta client seria: LCT nr. 7848

Data: 01/02/2024

Obiectiv: DRUM MODERNIZARE INFRASTRUCTURA COM. SICALA, JUD. ARAD

Comparator / Buyer: **INTECO HOLDING SRL**

Nr. Reg. Com. / Reg. number: J02/609/2002
 Cod fiscal / VAT ID: RO14989507
 Localitate / City: Bocsig
 Judet / County: Arad
 Adresa / Address: Str. LONDRA, Nr. 14

S.C. TehnoWorld SRL
 Loc. Bala, DN2E Nr.16+6 Km 2
 Jud. Suceava, RO-727020
 office@tehnworld.ro
 www.tehnworld.ro
 RO: J03/ 45/2003
 CU: RO-523-905
 RO87BACX0000003023791 01 2
 UN CRED T T R AC

Pentru materialele solicitate va transmitem oferta financiara exprimata in LEI.
 Valabilitatea ofertei este de 30 zile, iar pretul este valabil pentru toata cantitatea ofertata.

Nr.Crt	Denumirea Produselor sau a serviciilor	U.M.	Cant.	Pret unitar	Valoare	Valoare TVA
1.	Teava conegata PE SNA DI 600 Seria mufa B05 ML TW	M	18.00	296.505	5.337.095	1.034.040
	Mufa conegata DI 600	buc	2.00	533.669	1.067.337	302.794
2.	Gambura urova conegata DI 600 TW	buc	1.00	82.125	82.125	15.604
4.	Teava conegata PE SNA DI 400 Seria mufa B06 ML TW	M	87.00	132.537	9.790.744	1.860.241
5.	Mufa conegata DI 400	buc	5.00	73.384	367.920	69.905
6.	Gambura teava conegata DI 400 TW	buc	10.00	41.667	416.670	78.027

Conditii de livrare: CPT-pentru cantitati camionabile
 Categorie oferta: Drumuri
 Alte mentiuni:
 Modalitatea de plata: conform contract

Valoare:	Valoare TVA:
Value excluding VAT	VAT Value
17,055,894	3,240,620

Total de plata: 20.296.514 LEI
 Total value incl. VAT



Agreement Tehnic

003-05/961-2022

TEVI CORUGATE, DIN PEHD, PENTRU INSTALAȚII DE CANALIZARE ȘI DRENAJ
TUBES CORRUGE EN PEHD. POUR SYSTÈME DE CANALISATION ET DE DRAINAGE
CORRUGATED PEHD PIPES, FOR SEWER AND DRAINAGE SYSTEMS
KORRUGIERTE ROHRE AUS PEHD. FÜR KANALISATION UND ENTWÄSSERUNG SYSTEM
COD : 28

PRODUCĂTOR:

S.C. TEHNO WORLD S.R.L.

Loc. Baia nr. 1616, DN 2E, jud. Suceava, România
Tel: +40230/546.696; Fax: +40230/206.090

TITULAR AGREMENT TEHNIC:

S.C. TEHNO WORLD S.R.L.

Loc. Baia nr. 1616, DN 2E, jud. Suceava, România
Tel: +40230/546.696; Fax: +40230/206.090

**ELABORATOR AGREMENT
TEHNIC:**

S.C. PROCEMA CERCETARE S.R.L.

Str. Preciziei nr. 6R, sector 6, București - România
Tel: +4021.318.08.51
Fax: +4021.318.08.50

GRUPA SPECIALIZATĂ NR. 05
PRODUSE, PROCEDEE ȘI ECHIPAMENTE PENTRU INSTALAȚII AFERENTE CONSTRUCȚIILOR



Prezentul agreement tehnic este valabil până la data de 13.04.2025 numai însoțit de
AVIZUL TEHNIC al Consiliului Tehnic Permanent pentru Construcții și nu ține loc de
certificat de calitate.

CONSILIUL TEHNIC PERMANENT PENTRU CONSTRUCȚII

Grupa specializată nr.05 – Produse, procedee și echipamente pentru instalații aferente construcțiilor din cadrul S.C. PROCEMA CERCETARE S.R.L., analizând documentația de solicitare elaborare agrement tehnic, prezentată de firma S.C. TEHNO WORLD S.R.L. și înregistrată cu nr. 2313 din data de 03.12.2021, referitoare la "ȚEVI CORUGATE DIN PEID, PENTRU INSTALAȚII DE CANALIZARE ȘI DRENAJ", fabricate de firma S.C. TEHNO WORLD S.R.L., elaborează prezentul Agrement Tehnic nr. 003-05/961-2022, în conformitate cu documentele tehnice românești aferente domeniului de referință și cu ghidurile de agrement tehnic, toate valabile la această dată.

1. Definierea succintă

1.1. Descrierea succintă

Prezentul agrement tehnic se referă la "Țevi corugate din PEID, pentru instalații de canalizare și drenaj", fabricate de firma S.C. TEHNO WORLD S.R.L., utilizate pentru realizarea rețelelor exterioare de canalizare și drenaj, instalațiilor interioare de canalizare, sistemelor de canalizare gravitațională și sistemelor pluviale.

Produsele sunt țevi structurate, cu pereți dubli (lis la interior și ondulat la exterior) fabricate din granule de PEID cu rezistență ridicată în condiții de trafic greu.

Țevile corugate din PEID sunt fabricate într-o gamă dimensională ce cuprinde:

- **țevi (bare) pentru rețele de canalizare** cu diametre exterioare cuprinse în domeniul $\varnothing 110 + \varnothing 1200$ mm, în următoarele variante de clasă de rigiditate inelară (SN, conform ISO 9969): SN 4 (4 KN/m²), SN 8 (8 KN/m²), SN 10 (10 KN/m²), SN 12 (12 KN/m²) și SN 16 (16 KN/m²).

- **țevi (bare) pentru rețele de drenaj** : cu diametre exterioare cuprinse în domeniul $\varnothing 110 + \varnothing 1200$ mm, cu clasă de rigiditate inelară SN 4 (4 KN/m²), SN 8 (8 KN/m²), SN 10 (10 KN/m²), SN 12 (12 KN/m²) și SN 16 (16 KN/m²), pentru regim de trafic mediu și greu, prevăzute cu fante dispuse pe circumferință (realizate conform DIN 4262-1), pentru captarea apei.

- **țevi (colaci) pentru rețele de drenaj** : cu diametre exterioare cuprinse în domeniul $\varnothing 63 + \varnothing 200$ mm, cu clasă de rigiditate inelară SN 4 (4 KN/m²) conform ISO 9969 sau clasa de rezistență la compresie 450N conform EN 61386 prevăzute cu fante dispuse pe circumferință (realizate conform DIN 4262-1).

Țevile corugate, din PEID, cu pereți dubli se realizează prin coextrudarea celor doi pereți, exterior și interior. Peretele exterior corugat (ondulat), oferă o rezistență mecanică ridicată la strivire, iar peretele interior cu suprafața lisă, are un coeficient de frecare redus, ceea ce îi conferă un grad ridicat de curgere a apei reziduale.

Asamblarea elementelor sistemului de canalizare cu țevile și fittingurile corugate (cu același diametru nominal) se realizează prin mufare, sau sudare cap la cap. Asamblarea țevilor corugate la rețelele existente de canalizare din PE, PP, fontă, beton, se realizează utilizând fittinguri adaptoare.

Fittingurile corugate din PEID pentru instalații de canalizare sunt realizate prin injecție în matrită sau sunt confecționate din segmente de țevă corugată în aceeași gamă de diametre cu țevile cu care urmează a fi îmbinate. Fittingurile sunt realizate într-o gamă diversificată de tipodimensiuni, astfel:

Se produc fittinguri din polietilenă de înaltă densitate (PEID), prin injecție, de tipurile și dimensiunile:

- coluri cu sau fără sistem de inspecție, la 30°, 45°, 60° și 90°, cu diametru nominal cuprins în intervalul DN 160 + 315 mm;

- ramificație egală cu diametrul nominal cuprins în intervalul DN 160 + 250 mm;

- teu egal cu diametrul nominal cuprins în intervalul DN 400 + 1200 mm;

- mufe duble și șa de branșare, cu diametrul nominal cuprins în intervalul DN 160 + 1000 mm;

Se produc fittinguri confecționate din segmente de țevi corugate din polietilenă de înaltă densitate (PEID) de tipurile și dimensiunile:

- mufe simple, reduse, sablate, coturi la 30°, 45°, 60°, 90°, ramificații la 45° și 90° cu sau fără sistem de inspecție, simple sau duble, cu sau fără reducere, plese de tranziție F/M, M/M, cruci, capace, dopuri, reduceri, teuri egale și reduse (pentru conectare la țeava corugată sau la țeava lisă PEID sau la țeava lisă PVC cu ștuț lis), cu diametrul nominal DN 110 + 1200 mm.

Firma TEHNO WORLD produce țevi corugate cu pereți dubli în două variante constructive (DN/ OD; DN/ ID) pentru toată gama dimensională, cu mufă la unul din capetele țevii, sau fără mufă.

Țevile cu mufă se asamblează direct, utilizând o garnitură din EPDM cu profil special, furnizată odată cu țeava.

Țevile fără mufă se pot cupla cu o mufă dublă și două garnituri de etanșare din cauciuc EPDM, sau asamblate prin sudură cap la cap.

Pentru etanșarea îmbinării dintre țevi și fittinguri se utilizează garnituri de etanșare, fabricate din cauciuc sintetic EPDM cu profil special, conform EN 681.

Țevile și fittingurile corugate din PEID pentru instalații de canalizare au culoare neagră, verde (alte culori la cerere) la exterior și culoare neagră sau culoare de contrast (alte culori la cerere) la interior.

1.2. Identificarea produselor

Țevile corugate din PEID, pentru instalații de canalizare și drenaj, fabricate de firma TEHNO WORLD S.R.L., sunt identificabile după marcajul de pe corpul produselor.

Marcajul se realizează prin inscripționare în matrită, pe circumferință (1 marcaj pe bară) sau cu laser longitudinal / jet de cerneală la interval de maxim 2 metri (cel puțin un marcaj pe bară) cu următoarele date de identificare:

- denumirea producătorului;
- materialul țevii;
- diametrul nominal;
- clasa de rigiditate;
- standardul de produs;
- aria de aplicare.

Adițional se aplică eticheta cu datele de trasabilitate (număr de lot, data fabricației).

Pe țeava livrată sub formă de colac se aplică etichetă autocolantă cu următoarele date de identificare:

- denumirea producătorului;
- materialul țevii;
- diametrul nominal;
- clasa de rigiditate/ rezistența la compresiune;
- standardul de produs;
- lotul de fabricație.

Marcajele trebuie să fie clare și durabile.

2. Acordul Tehnic

2.1. Domenii acceptate de utilizare în construcții

Țevile corugate din PEID, pentru instalații de canalizare și drenaj, fabricate de firma TEHNO WORLD S.R.L. pot fi utilizate în construcții, pentru realizarea de rețele și instalații exterioare de canalizare și drenaj, inclusiv pe sub căi cu trafic stradal, feroviar, pentru transportul apelor reziduale cu temperatura de cel mult 60°C (accidental până la 90°C). De asemenea țevile PEID corugate pot fi utilizate la realizarea de sisteme pluviale, rețele de retenție - detenție pentru sisteme anti-văntura

Agresivitatea chimică a fluidului transportat prin rețelele de canalizare poate să fie cuprinsă în domeniul: pH 2 (acid) + pH 12 (alcalin).

2.2. Aprecieri asupra produsului

2.2.1. Aptitudinea de exploatare în construcții

Țevile corugate din PEID, pentru instalații de canalizare și drenaj, fabricate de firma TEHNO WORLD S.R.L., au calitatea de a fi utilizate în construcții deoarece îndeplinesc cerințele fundamentale ale Legii 10/1995, privind calitatea în construcții, cu modificările și completările ulterioare.

• Rezistență mecanică și stabilitate

Soluțiile adoptate în concepția țevilor corugate, materialele utilizate la fabricarea și asamblarea țevilor, din polietilenă de înaltă densitate, conferă produselor rezistență și stabilitate în exploatare.

Polietilena de înaltă densitate, prin

proprietățile pe care le are, respectiv: indice de fluiditate la cald MFI (190°C, 5 kg) 0,3 + 1,6 g/10 min.; stabilitate termică (cu timpul de inducție a oxidării la 200°C > 10 min., conform EN 728); rezistență la tracțiune la 23 °C (σ) 24 N/mm²; modul de elasticitate la curbare (E) 1050 N/mm²; duritate la 80°C, 6) Shore D - conferă produselor sudabilitate, rezistență, flexibilitate și stabilitate.

Rezistența și stabilitatea sunt menținute în domeniul de temperaturi - 30 °C + + 60 °C (pe durate scurte de timp).

Polietilena PEID este un polimer cu masă moleculară mare (densitatea aprox. 0,959 g/cm³), ceea ce îi asigură stabilitate chimică la acțiunea agenților chimici din materialele de construcții, la acțiunea acizilor, bazelor, sărurilor, a detergenților și la intemperii.

Produsele sunt rezistente chimic la detergenți, la majoritatea soluțiilor de acizi și baze minerale chiar la concentrații ridicate.

Rezistența produselor din polietenă este limitată la acțiunea compușilor sau derivaților din petrol și a uleiurilor acestora.

Țevile corugate din PEID nu pot fi utilizate în terenuri unde solul este uleios, îmbibat cu benzină, solvenți sau în spații în care pot veni în contact cu aceste produse chimice.

Produsele din PEID nu sunt biodegradabile și sunt rezistente la acțiunea agresivă a solului, a materialelor de construcții, a sărurilor, a substanțelor caustice și a soluțiilor acide apoase.

Datorită stabilizatorilor adăugați materialului de bază, produsele prezintă stabilitate față de intemperii și de acțiunea razelor ultraviolete, cu condiția ca timpul de expunere să nu depășească 2 ani intemperțiilor.

La depozitarea produselor în spații deschise este necesară acoperirea acestora.

• **Securitate la incendiu**

Asupra acestor produse nu s-au efectuat încercări pentru determinarea performanțelor de comportare la foc.

• **Igienă, sănătate și mediu înconjurător**

Țevile corugate din PEID nu prezintă niciun pericol pentru sănătatea oamenilor și nici nu constituie un factor de poluare a mediului în conformitate cu legislația în domeniu, dacă se respectă cu strictețe

indicațiile din manualul de exploatare și întreținere al produselor.

Materialele folosite la fabricare nu conțin substanțe potențial cancerigene sau alte substanțe dăunătoare sănătății oamenilor sau integrității mediului înconjurător.

În utilizarea acestor produse trebuie să se respecte condițiile prevăzute de legislația în domeniu și anume: Legea Securității și Sănătății în Muncă nr. 319/2006, Legea Protecției Mediului nr. 265/2006, OUG 92/2021 privind regimul deșeurilor, Ordonanța nr.2/2021 privind depozitarea deșeurilor, HG nr. 856/2002 privind evidența gestiunii deșeurilor, cu modificările și completările ulterioare, Ordin MS nr. 119/2014 pentru aprobarea Normelor de igienă și sănătate publică privind mediul de viață al populației cu modificările completările ulterioare și Legea privind asigurarea pentru accidente de muncă și boli profesionale nr. 346/2002, cu modificările și completările ulterioare.

După expirarea duratei de viață, materialele folosite la fabricare se pot recicla.

• **Siguranță și accesibilitate în exploatare**

Materialele utilizate la fabricarea țevilor corugate sunt rezistente la șoc termic, au stabilitate dimensională la creșterea temperaturii și nu sunt corodate sau dizolvate de fluidul de lucru, garantând rezistență și etanșeitate.

Produsele sunt rezistente la impact la temperaturi scăzute (stabilită în condițiile normei EN 3127).

Suprafața exterioară a produselor nu prezintă muchii tăioase sau bavuri care să conducă la leziuni prin contact.

Construcția produselor și suprafețele interioare lise ușurează curgerea și îngreunează formarea de biofilm.

Modul de asamblare a țevilor prin mișcare cu etanșare cu garnitură din cauciu, face ca instalațiile de canalizare realizate să prezinte o bună etanșeitate în condiții normale de exploatare, cu respectarea instrucțiunilor producătorului. Garniturile de etanșare au aceeași durată de viață ca și a produselor.

• **Protecție împotriva zgomotului**

Țevile corugate din PEID pentru instalații de canalizare nu fac obiectul acestei exigențe. Materialele utilizate la fabricarea produselor, poliitilena de înaltă densitate, stabilizatori,

prin compoziția și proprietățile lor, atenuează atât apariția cât și transmiterea zgomotelor și vibrațiilor.

- **Economia de energie și izolare termică**

Instalațiile de canalizare nu necesită izolare termică. Prin sistemele de punere în operă prevăzute și prin sistemele rapide de racordare a produselor în instalația de canalizare (îmbinare prin mufare) se asigură economia de energie în raport cu produsele și tehnologiile clasice de realizare a instalațiilor în domeniile de utilizare acceptate.

Peretele interior al țevilor, cu suprafața lisă și netedă, care se menține în timp, ușurează curgerea și îngreunează depunerea și formarea de biofilm, pierderile de sarcină sunt reduse, se asigură siguranța în exploatare și economie în funcționarea instalației.

- **Utilizare sustenabilă a resurselor naturale**

Materialele folosite la fabricarea produselor sunt reciclabile.

2.2.2. Durabilitatea și întreținerea produsului

Soluțiile adoptate în concepția țevilor corugate cu pereți dubli, calitatea materialelor utilizate la fabricație, rezistența la coroziune, controlul eficient efectuat în scopul menținerii constante a calității, precum și tehnologiile de punere în operă a produselor fac posibil ca durabilitatea să fie de cel puțin 50 ani, în condiții normale de exploatare.

Fabricantul acordă produselor o garanție de 2 ani de la livrare, în condițiile respectării instrucțiunilor de depozitare, punere în operă și exploatare.

Produsele nu necesită operații de întreținere specială. Forma țevilor corugate, suprafețele lise interioare ale produselor și paneele de curgere realizate la punerea în operă, într-o exploatare normală, nu permit impurităților să se depună, excluzând posibilitatea obturării. Pentru vizitare și curățare sunt prevăzute în instalația de canalizare piese de curățare și inspecție.

2.2.3. Fabricația și controlul

Realizarea țevilor corugate din PEID, pentru instalații de canalizare și drenaj, fabricate de firma **TEHNO WORLD S.R.L.**, se face în conformitate cu **ISO 9001:2015**, fiind certificată extern de către **TÜV Rheinland Cert GmbH - Germania**, certificat **AT 003-05/961 - 2022**

nr. 01 100 1521057. De asemenea firma are implementat sistemul managementului de mediu conform **ISO 14001: 2015** și sistemul de management pentru sănătate și securitate ocupațională, fiind certificată de către **TÜV Rheinland Cert GmbH**, cu certificate nr. 01 104 1521057 și nr. 01 213 1521057.

Fabricația produselor se realizează în secții specializate: injecție mase plastice, coextrudare mase plastice, vulcanizare.

Țevile sunt fabricate prin coextrudare la cald / matrijare, din granule de polietilenă de înaltă densitate, procurate de la firme recunoscute, pe baza unei tehnologii proprii firmei **TEHNO WORLD**, pe linii tehnologice complet automatizate, cu un control computerizat al parametrilor tehnologici și cu posibilitatea de alimentare individuală a fiecărei linii. Toate materiile prime aprovizionate sunt controlate în laborator conform procedurilor în vigoare.

Firma **TEHNO WORLD** dispune de un sistem de asigurare a calității la care conlucrează toate sectoarele firmei.

Toate produsele cu defecțiuni (neconforme cu norma de produs) sunt identificate și excluse, după care se aplică o procedură corectivă pentru a putea evita repetarea defectelor. La sfârșitul ciclului de fabricație, eșantioanele de produs sunt inspectate pentru a se asigura conformitatea cu specificația de produs.

Firma **TEHNO WORLD** este dotată cu laborator propriu de gradul II, autorizație nr.2571 - ISC, care efectuează un control permanent al calității și performanțelor produselor, măsurătorile efectuându-se cu respectarea standardelor europene..

Periodic se efectuează un control extern prin intermediul unui laborator neutru autorizat, ceea ce garantează constanța calității produselor.

2.2.4. Punerea în operă

Punerea în operă a țevilor corugate din PEID, pentru instalații de canalizare și drenaj, fabricate de firma **TEHNO WORLD S.R.L.**, se face de către personal specializat, cu respectarea instrucțiunilor furnizate de către producător și cu respectarea prescripțiilor tehnice prevăzute la pct. 2.3.4 din prezentul document.



Firma **TEHNO WORLD** fabrică o gamă diversificată de țevi, fittinguri și accesorii pentru realizarea instalațiilor de canalizare. Asamblarea elementelor instalației (țevilor între ele, sau a țevilor cu fittingurile) se face prin mufare, cu etanșarea îmbinării cu garnitură din cauciuc EPDM. Garnitura este amplasată la exteriorul țevilor corugate în locașul dintre două onduleuri (între primul și al doilea inel corugat pentru tuburi cu $DE \geq 250$ și între al doilea și al treilea inel corugat pentru tuburi cu $DE \leq 200$). Asamblarea rețelei se realizează prin deplasarea axială a părții tubulare în mușă, până la umăr. Pentru protecția garniturilor și ușurința montajului, la asamblarea elementelor instalației, se utilizează lubrifianți (cu excepția uleiurilor minerale).

Pentru racordările ulterioare la rețeaua de canalizare sistemul prevede fittinguri pentru montarea ramificațiilor.

Țevile corugate pentru instalații de canalizare exterioară se pun în operă în șanțuri excavate conform cu instrucțiunile fabricantului.

Pentru sprijinirea și încărcarea la presiune uniformă a rețelei de canalizare îngropată se respectă următoarea tehnologie:

- se excavază șanțurile respectând adâncimea minimă de îngropare funcție de încărcările din trafic, adâncimea de îngheț a fiecărei zone, diametrul țevilor; secțiunile transversale minime recomandate funcție de diametrul țevilor, adâncimea de îngropare, natura terenului;

- țevile / fittingurile se așează pe un pat neted de nisip compactat (10 + 15 cm);

- după realizarea rețelei se face proba de etanșitate a rețelei;

- se acoperă rețeaua cu un strat de nisip bine compactat (manual) de cel puțin 30 cm deasupra țevii;

- peste stratul de nisip se face umplutura de balast sau pământ bine compactat (funcție de încărcările din trafic).

Adâncimea minimă de pozare a rețelei este în general de 0,6 m. Adâncimea maximă variază între 6 și 12 m în funcție de rigiditatea înelară și diametrul nominal al țevilor.

Până la punerea în operă produsele trebuie păstrate în ambalajele originale, protejate de radiația solară, de temperaturi ridicate, de

murdărire și de pătrunderea corpurilor străine în interior.

Pentru depozitarea de lungă sau scurtă durată producătorul va furniza date privind condițiile de depozitare (temperatură, clasă de pericolozitate etc.)

2.3. Coletul de prescripții tehnice

2.3.1. Condiții de concepție

În proiectarea și elaborarea tehnologiei de fabricație s-a avut în vedere obținerea și păstrarea constantă a proprietăților și caracteristicilor țevilor corugate din PEID.

Produsele sunt astfel concepute și fabricate încât să corespundă normelor SR EN 13476/1.3, EN ISO 9969, SR EN 1610, SR EN 1295/1, SR EN ISO 3126, DIN 4262-1.

Toate elementele componente ale produselor **TEHNO WORLD** sunt prevăzute a fi realizate din materiale ce rezistă (în domeniile de utilizare acceptate) la solicitările mecanice, termice și chimice la care sunt supuse în condiții normale de exploatare, în limitele admise de producător.

Materialul de bază utilizat este polietilenă de înaltă densitate, livrată sub formă de granule, procurate de la firme recunoscute. În amestecul de formare s-au adăugat la materia primă: stabilizatori, pigmenți și materiale de fricțiune.

Garniturile de etanșare sunt fabricate conform normelor SR EN 681, din cauciuc sintetic EPDM.

Materialele utilizate la fabricarea produselor corespund standardelor internaționale, nu prezintă niciun pericol pentru sănătatea oamenilor și nu constituie un factor de poluare a mediului ambiant.

Țevile corugate sunt concepute în variantele și dimensiunile necesare pentru realizarea instalațiilor de canalizare.

Produsele sunt astfel concepute încât să respecte următoarele cerințe: diametrele nominale exterioare sau interioare de racordare în instalație să fie standardizate; asamblarea în instalație să poată să fie demontabilă (prin mufare); garniturile de etanșare, să asigure rezistență și o etanșare perfectă chiar în lipsa presiunii fluidului din instalație și oportunități pentru montarea rapidă și ușoară.

2.3.2. Condiții de fabricare

Procesul de fabricație al țevile corugate din PEID, pentru instalații de canalizare și drenaj, fabricate de firma TEHNO WORLD S.R.L. se desfășoară în conformitate cu prevederile standardului de produs și cu prevederile planului calității, fabricația desfășurându-se în sistem de management al asigurării calității, conform standardului ISO 9001-2015.

Materialele, componentele și procedeele utilizate la fabricarea produselor nu afectează calitatea mediului înconjurător.

Țevile corugate din PEID sunt fabricate din granule de polietilenă prin coextrudare, pe linii tehnologice complet automatizate, cu un control computerizat al parametrilor tehnologici.

Produsele sunt fabricate și testate conform cerințelor normelor SR EN 13476, SR EN ISO 9969, SR EN ISO 1167-1, ISO 13477, ISO 13479, ISO 6259, ISO 1053, ISO 12091, ISO 744, ISO 1446, DIN 4262-1.

Marcarea produselor se face fără să se producă fisuri sau alte tipuri de defecte și este astfel realizată încât în condițiile depozitării, punerii în operă și exploatării conform instrucțiunilor producătorului, vizibilitatea inscripționării să fie menținută pe întreaga durată de viață a produselor.

Suprafețele de etanșare nu trebuie să prezinte muchii, bavuri, umflături care să împiedice contactul intim pe tot conturul său cu elementele de etanșare.

Fiecare produs este testat și verificat în laboratorul propriu începând de la materiale și terminând cu produsele finite.

Materialele care intră în alcătuirea produselor trebuie să fie însoțite de certificate de calitate emise de laboratoare autorizate.

2.3.3. Condiții de livrare

La livrare țevile corugate din PEID pentru instalații de canalizare și drenaj, fabricate de firma TEHNO WORLD S.R.L. sunt însoțite de certificat de garanție, instrucțiuni de montare, exploatare și întreținere, în limba română, precum și de declarația producătorului de conformitate a produsului cu Acordul Tehnic eliberat pentru acesta, potrivit prevederilor standardului SR EN ISO/CEI 17050-1: 2010 și SR EN ISO/CEI 17050-

2:2005 "Evaluarea conformității. Declarația de conformitate dată de furnizor".

Țevile corugate din PEID pentru instalații de canalizare și drenaj, fabricate de firma TEHNO WORLD S.R.L. sunt livrate la lungimi de 6 ÷ 12 m (alte lungimi la cerere), sau în colaci cu lungimi cuprinse între 25 și 50 m, funcție de tipul de țevă.

Garniturile de etanșare se livrează împreună cu produsele, ca parte a acestora.

Produsele se depozitează în magazii închise sau depozit exterior (ferite de acțiunea directă a razelor solare și departe de surse de căldură).

Pe durata transportului, depozitării și parțial a punerii în operă, produsele se păstrează în ambalajele originale.

Garanția acordată este de 24 de luni de la livrare.

2.3.4. Condiții de punere în operă

Punerea în operă a țevilor corugate din PEID, de canalizare și drenaj, fabricate de firma TEHNO WORLD S.R.L., se face de către personal specializat, conform instrucțiunilor fabricantului și a proiectului de execuție, cu respectarea cerințelor de siguranță și stabilitate cerute de Legea 10/1995, cu modificările și completările ulterioare și a prevederilor de ordin general ale normativelor românești în domeniu:

- 19 - 2015 - Normativ pentru proiectarea, execuția și exploatarea instalațiilor sanitare aferente clădirilor;

- C 56 / 2002 - Normativ pentru verificarea calității lucrărilor de construcții și instalațiilor aferente;

- C 300 / 1994 - Norme de PSI pe durata executării lucrărilor de construcție și instalațiilor aferente acestora;

- Ordin MS nr. 119/2014 pentru aprobarea Normelor de igienă și sănătate publică privind mediul de viață al populației;

- Legea Securității și Sănătății în Muncă nr. 319 / 2006 ;

- Ordonanța 2/2021 privind depozitarea deșeurilor;

- Legea protecției mediului nr. 265 /2006

- Norme generale de apărare împotriva incendiilor aprobate prin Ordinul nr.163/2007 al M.A.I.;

- OUG 92/2021 privind regimul deșeurilor ;

- Legea privind asigurarea pentru accidente de muncă și boli profesionale nr. 346/2002, cu modificările și completările ulterioare.

- NP 133-2013 – Normativ privind proiectarea, execuția și exploatarea sistemelor de alimentare cu apă și canalizare a localităților ;

- P 96-2015 – Ghid pentru proiectarea și executarea instalațiilor de canalizare a apelor meteorice din clădiri civile, social-culturale și industriale;

- NP 084 - 2002 – Normativ privind proiectarea, executarea și exploatarea instalațiilor sanitare și a sistemelor de alimentare cu apă și canalizare, utilizând conducte din mase plastice;

- HG nr. 856/2002 privind evidența gestiunii deșeurilor, cu modificările și completările ulterioare;

- ME 005/2000 Manual pentru întocmirea instrucțiunilor de exploatare privind instalațiile aferente construcțiilor;

- STAS 6156 – Acustica în construcții. Prescripții împotriva zgomotului – construcții civile și social culturale. Limite admisibile și parametri de izolare acustică;

- P 118/3-2013 - Normativ privind securitatea la incendiu a construcțiilor, partea a III-a – Instalații de detectare, semnalizare, avertizare;

Concluzii

Aprecierea globală

Utilizarea țevilor corugate din PEID, pentru instalații de canalizare și drenaj, fabricate de firma **TEHNO WORLD S.R.L.**, în domeniile de utilizare acceptate este apreciată favorabil, în condițiile specifice din România, dacă se respectă prevederile prezentului acord.

Condiții

• Calitatea produsului și metoda de fabricare, au fost examinate și găsite corespunzătoare de către TÜV Rheinland Cert GmbH - Germania și Laboratorul firmei **TEHNO WORLD** și trebuie menținute la acest standard pe toată durata de valabilitate a acestui acord.

• Oriunde se face referire în acest acord la acte legislative sau reglementări tehnice, trebuie avut în vedere că aceste acte erau în vigoare la data elaborării acestui acord.

• Acordând acest acord, **Consiliul Tehnic Permanent Pentru Construcții**, nu se implică în prezența și/sau absența drepturilor legale ale firmei de a comercializa, monta sau întreține produsul.

• Orice recomandare relativă la folosirea în condiții de siguranță a acestui produs, care este conținută sau se referă la acest acord tehnic, reprezintă cerințe minime necesare la punerea sa în operă.

• **PROCEMA - CERCETARE** răspunde de exactitatea datelor înscrise în acordul tehnic și de încercările sau testele care au stat la baza acestor date. Acordul tehnic nu îi absolvă pe furnizori și/sau pe utilizatori de responsabilitățile ce le revin conform reglementărilor legale în vigoare.

• Verificarea menținerii aptitudinii de utilizare a produsului va fi realizată conform programului stabilit de comun acord cu **PROCEMA-CERCETARE** și anume: verificarea aspectului, verificarea etanșetății și verificarea valabilității certificatelor firmei producătoare; verificările se vor efectua la interval de 12 luni, în **SITU**, la cel puțin o lucrare selectată din lista de referințe pusă la dispoziție de titularul acordului tehnic.

• Acțiunile cuprinse în program și modul lor de realizare vor respecta actele normative și reglementările tehnice în vigoare.

• Orice modificare a tehnologiei de fabricare și / sau introducerea de noi materii prime și materiale se va aduce la cunoștința elaboratorului de acord tehnic pentru a fi luată în considerare și a se proceda la extinderea/modificarea acordului tehnic.

• **PROCEMA-CERCETARE** va informa **Consiliul Tehnic Permanent Pentru Construcții** despre rezultatul verificărilor, iar dacă acestea nu dovedesc menținerea aptitudinii de utilizare, va solicita **CTPC**-ului declanșarea acțiunii de suspendare a acordului tehnic.

• Suspendarea se declanșează și în cazul constatării prin controale, de către organisme abilitate, a nerespectării menținerii constante a condițiilor de fabricație și utilizare a produselor.

• În cazul în care titularul de acord tehnic nu se conformează acestor prevederi, se va declanșa procedura de retragere a acordului tehnic.

VALABILITATE:

Valabilitatea agrementului tehnic este

13.04.2025

Valabilitatea avizului tehnic este 13.04.2024

Prelungirea valabilității avizului tehnic trebuie solicitată cu cel puțin trei luni înainte de data expirării acestuia.

În cazul neprelungirii valabilității avizului tehnic, agrementul tehnic se anulează de la sine.

Modificarea / extinderea agrementului tehnic se va face cu respectarea termenului de valabilitate inițial.

Pentru grupa specializată Nr.05

Președinte,

ing. Claudia IONESCU

DIRECTOR GENERAL,

ing. Mihaela TOPOLOGEANU

TEHNO



3. Remarci complementare ale grupei specializate

În vederea elaborării agrementului tehnic referitor la produsele „Țevile corugate din PEID, pentru instalații de canalizare și drenaj”, fabricate de firma TEHNO WORLD S.R.L., a fost analizată documentația pusă la dispoziție de către firma TEHNO WORLD S.R.L.

În urma analizării documentației s-a constatat că firma TEHNO WORLD S.R.L. își desfășoară activitatea în sistem de management al asigurării calității, pentru proiectare, producție și distribuție conform standardului ISO 9001:2015, fiind certificată extern de către TÜV Rheinland Cert GmbH - Germania, certificat nr. 01 100 1521057. De asemenea firma are implementat sistemul managementului de mediu conform ISO 14001: 2015 și sistemul de management pentru sănătate și securitate ocupațională, fiind certificată de către TÜV Rheinland Cert GmbH, cu certificate nr. 01 104 1521057 și nr. 01 213 1521057.

Tehnologia modernă de fabricație aplicată de firma TEHNO WORLD S.R.L., conferă produselor realizate eficiență, stabilitate și o durabilitate de cel puțin 50 de ani, în condițiile respectării prevederilor prezentului Acord Tehnic.

Execuția rețelilor de canalizare utilizând țevile corugate din PEID, pentru instalații de canalizare și drenaj”, fabricate de firma TEHNO WORLD S.R.L este simplă, ușor de realizat și se face cu o productivitate ridicată.

Solicitantul agrementului se va îngriji ca la punerea în funcțiune și recepția la beneficiar a produselor, acestea să aibă elaborate instrucțiuni de exploatare și întreținere concrete, care să cuprindă și norme de tehnica securității muncii specifice.

Este necesar ca în perioada de valabilitate a agrementului tehnic titularul de acord tehnic să obțină date de la organisme neutre autorizate pentru comportarea în exploatare a produselor (comportarea în timp a produselor puse în operă în unele lucrări de referință și să le pună la dispoziția grupei specializate în vederea prelungirii agrementului tehnic.

Verificarea menținerii aptitudinii de utilizare a produsului va fi realizată conform normativelor și reglementărilor românești în vigoare, precum și a programului stabilit de PROCEMA-CERCETARE.

Orice modificare a tehnologiei de fabricare, de completare a gamei de fabricație, de introducere a noi componente sau materii prime și materiale, se vor aduce la cunoștință elaboratorului de acord tehnic.

Grupa specializată nr.5 din cadrul PROCEMA - CERCETARE își însușește rezultatele încercărilor efectuate de către laboratorul firmei TEHNO WORLD, autorizat ISC cu nr.2571, conform buletinului de încercări 22002316 / 28.03.2022. Prezentăm mai jos sinteza acestor încercări.

SINTEZA RAPOARTELOR DE ÎNCERCĂRI

Denumire caracteristică	U.M.	Valoarea de referință	Norma STAS	Valoare determinată	Obs.
<i>Teavă corugată PE SN 8 De 315 fără mușă B 06 M1</i>					
Rigiditate circulară teavă - fuzi de racordare	kN/m ²	8	SR EN ISO 9969	8	Corespunde
Elasticitate - durată de încercare 60 sec.	bar	0.5	EN 13254	0.5 Fără scurgeri de apă	Corespunde
Flexibilitate circulară (deformare 30% d)	-	-	EN 13968	Fără delaminari, fisuri, rupturi și cutarea permanentă a inelelor după deformare	Corespunde

Agrementul tehnic este valabil pentru "Tevele corugate din PEID, pentru instalații de canalizare și drenaj", fabricate de firma **TEHNO WORLD S.R.L.**, identificabile conform datelor din dosarul tehnic și la care fabricația, punerea în operă și performanțele sunt cel puțin la nivelul prezentat.

4. Anexe

• **EXTRASE SEMNIFICATIVE DIN PROCESUL VERBAL NR. 1358 DIN 20.12.2021 AL ȘEDINȚEI DE DELIBERARE A GRUPEI SPECIALIZATE NR. 05.**

În ședința de deliberare a Grupei Specializate nr.5 la care au participat ing. **Claudia IONESCU**, ing. **Cristina GEORGESCU**, ing. **Gianni FLAMAROPOL**, și reprezentant firma **TEHNO WORLD**, solicitantul de agrement tehnic, s-au evidențiat următoarele aspecte:

➤ Dosarul de agrement tehnic este complet și la elaborarea lui au fost respectate instrucțiunile elaborate de CTPC;

➤ Produsele „Tevele corugate din PEID, pentru instalații de canalizare și drenaj”, fabricate de firma **TEHNO WORLD S.R.L.**, corespunde cerințelor fundamentale de calitate cuprinse în Legea 10/1995, cu modificările și completările ulterioare:

Constatând acestea, comisia internă de avizare a **APROBAT** prezentul **Agrement Tehnic**, cu o valabilitate de 3 ani.

• Dosarul tehnic al agrementul tehnic nr. 003-05/961-2022 conținând 58 de pagini face parte integrantă din prezentul agrement tehnic.

Raportorul Grupei Specializate Nr.05
Ing. Gianni FLAMAROPOL

11



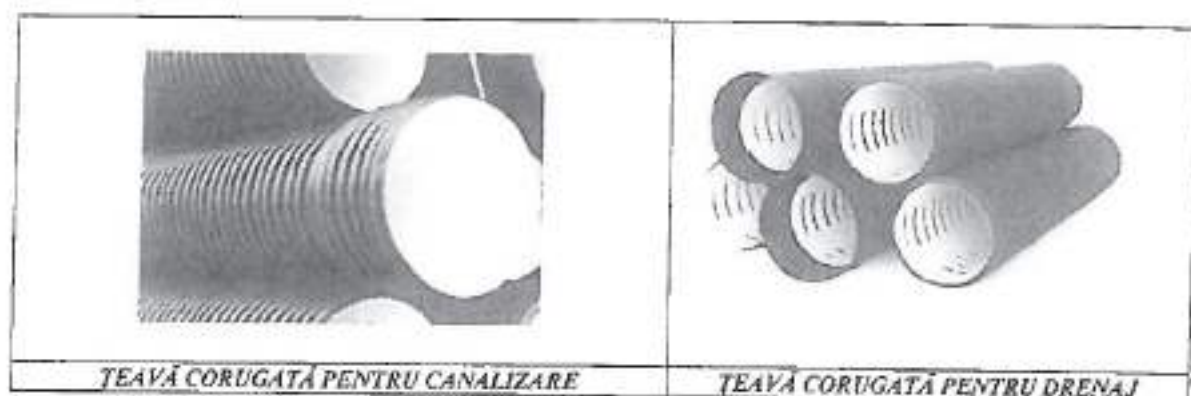

• *Membrii grupei specializate:*

Ing. Claudia IONESCU - președinte

Ing. Cristina GEORGESCU

Ing. Gianni FLAMAROPOL



ROMÂNIA

MINISTERUL DEZVOLTĂRII, LUCRĂRILOR PUBLICE ȘI ADMINISTRAȚIEI

CONSILIUL TEHNIC PERMANENT PENTRU CONSTRUCȚII

AVIZ TEHNIC

În baza procesului-verbal nr. 46554 din data de 13 aprilie 2022 al Comisiei tehnice de specialitate nr. 2 pentru avizarea agrementelor tehnice în construcții:

CONSILIUL TEHNIC PERMANENT PENTRU CONSTRUCȚII

AVIZEAZĂ FAVORABIL :

agrementul tehnic nr. 003-05/961-2022, elaborat de S.C. PROCEMA CERCETARE S.R.L., pentru ȚEVI CORUGATE, DIN PEID, PENTRU INSTALAȚII DE CANALIZARE ȘI DRENAJ, produse de S.C. TEHNO WORLD S.R.L., Baia, jud. Suceava.

Prezentul AVIZ TEHNIC este valabil până la data de 13 aprilie 2024 și se poate prelungi în situația în care titularul face dovada menținerii aptitudinii de utilizare a obiectului agrementului tehnic, potrivit prevederilor referitoare la „condiții” din agrementul tehnic.

Agrementul tehnic este valabil până la data de 13 aprilie 2025, pentru titular, producător și distribuitorii din anexa la agrementul tehnic.

PREȘEDINTE AL CONSILIULUI TEHNIC PERMANENT PENTRU CONSTRUCȚII

SECRETAR DE STAT

Marin ȚOLE



Management System
ISO 9001:2015
ISO 14001:2015
ISO 45001:2018
www.tuv.com
ID: 20506021



S.C TehnoWorld SRL
Loc. Bala, nr. 1616, DN2E km 2
Jud. Suceava, RO-727020

0230 546 696 tel
0230 206 090 fax
0743 069 587 mob

office@tehnoworld.ro
www.tehnoworld.ro

RC: J33/145/2003
CUI: RO15231305

RO878ACX0000003023781012
UNICREDIT BANK

FISA TEHNICA

TEAVA CORUGATA DIN POLIETILENA PENTRU SISTEMUL DE CANALIZARE GRAVITATIONAL

1. Identificare produs

Conducte corugate din polietilena de inalta densitate pentru retele de canalizare si colectare pluviale cu curgere gravitationala, cu perete dublu realizat prin co-extrudare continua. Perete exterior este structurat - corugat - de culoare neagra iar peretele interior este neted - lis - de culoare alba sau neagra.

SC TEHNO WORLD SRL are implementat si certificat un sistem de management integrat conform ISO9001, ISO 14001 si ISO 45001, de asemenea , produsele au Certificat Conformitate Produs emis de organismul de certificare acreditat Bureau Veritas.

Ambalare: bare la 6 metri lungime nominal utila cu sau fara mufa dubla montata pe teava si garnituri EPDM pentru etansare conform SR EN 681-1.

Marcaj: conform cu SR EN 13476.

2. Normative

Tevile sunt produse conform standardul european **SR EN 13476-3**: Sisteme de conducte de materiale plastice pentru evacuare și canalizare fără presiune, subterane. Sisteme de conducte cu pereți structurați de policlorură de vinil neplastifiată (PVC-U), polipropilenă (PP) și polietilenă (PE).

Teava este agrementată in Romania cu **Agrement Tehnic**, producator **SC TEHNO WORLD SRL**.

3. Fabricatie

Materie prima: granule din polietilena de inalta densitate, avand urmatoarele proprietati:

DENUMIRE	UM	VALOARE
Densitate	kg/m ³	940-960
Indice de fluiditate (MFR)	g/10min	<1.60
Modul de elasticitate la tractiune	MPa	800-1200
Rezistenta la tractiune	MPa	>22
Alungire la rupere	MPa	50-1000
Coefficient de dilatare termica liniara	mm/mK	0.13-0.19

Rezistența chimică la ape reziduale și menajere	pH	2-12
Temperatura maximă de utilizare pentru sisteme de canalizare	°C	90

4. Utilizare

- ❖ Sisteme de canalizare ape uzate menajere, ape meteorice, ape industriale
- ❖ Sisteme de drenaj ape meteorice
- ❖ Subtraversări și drenaje pentru drumuri, autostrăzi, cai ferate
- ❖ Construcții podete și cai de acces
- ❖ Amenajări hidrotehnice diverse

5. Avantajele tuburilor corugate din PE

- ❖ Greutate specifică redusă, foarte practice la asamblare și pozare
- ❖ Rezistență bună la sarcinile externe în diverse condiții de utilizare
- ❖ Performanțe hidraulice optime pe termen scurt și lung
- ❖ Rezistență la agresiunile chimice, electrochimice și mecanice
- ❖ Rezistență la abraziune
- ❖ Rezistență mare la impact
- ❖ Etanșitate hidraulică bidirecțională a sistemului de îmbinare
- ❖ Aderență redusă a depunerilor și curățare ușoară
- ❖ Durata de viață de peste 50 ani
- ❖ Rentabilitate globală a instalației – rapiditate la asamblare și punere în opera.
- ❖

6. Caracteristici conducte

DENUMIRE	VALOARE
Temperaturi	❖ (- 20 / + 90) °C;
Rigiditate circumferențială	❖ (conform EN ISO 9969) $\geq 4 \text{ kN/m}^2$, $\geq 8 \text{ kN/m}^2$ cu deformarea diametrului intern egală cu 3%;
Flexibilitate	❖ (conform EN 13968) nici o delaminare a peretilor, fisuri sau curbări după deformarea diametrului extern egală cu 30%;
Proba de soc la 0°C	❖ TIR $\leq 10\%$ (conform EN 3127) nici o fisură, delaminare sau deformare după acționarea grinzii de testare

Proba de etanșeitate hidraulică	<ul style="list-style-type: none"> ❖ (conform EN 13254) - ansamblu teava, mufa, garnitură(0.5 bar / 1min) ❖ Fără scurgeri de apă
Rezistența la abraziune	❖ conform cu EN 295-3 aprox 0,2mm la 400.000 de cicluri, metoda Darmstadt

7. Rugozitate absolută

Coeficientul de rugozitate absolută (coeficientul Colebrook) pentru tuburile corugate din polietilenă, cu perete interior neted se adoptă 0.009-0.012. Pe baza acestuia s-a întocmit următorul tabel de dimensionare hidraulică:

DE		110	160	200	250	315	335	400	450	500
DI		90	135	175	216	271	300	343	400	427
Panta 2‰	Q	2.04	5.75	11.66	20.13	36.85	48.33	69.07	104.08	123.68
	v	0.32	0.41	0.49	0.56	0.65	0.70	0.76	0.84	0.88
Panta 5‰	Q	3.21	9.09	18.43	31.82	58.27	76.41	109.22	164.56	195.87
	v	0.50	0.65	0.77	0.88	1.03	1.10	1.20	1.33	1.39
Panta 1%	Q	4.55	12.85	26.06	45	82.4	108.06	154.46	232.73	277.01
	v	0.71	0.92	1.09	1.25	1.46	1.56	1.70	1.89	1.97
Panta 5%	Q	10.17	28.74	58.28	100.63	184.26	241.64	345.37	520.39	619.41
	v	1.60	2.05	2.44	2.8	3.26	3.48	3.81	4.22	4.41

DE		565	630	670	800	930	1000	1200
DI		500	535	600	690	800	853	1025
Panta 2‰	Q	188.71	226.02	306.86	425.09	660.86	779.25	1296.48
	v	0.98	1.02	1.11	1.20	1.34	1.40	1.59
Panta 5‰	Q	298.37	357.37	485.18	672.12	1044.91	1232.11	2049.92
	v	1.55	1.62	1.75	1.90	2.12	2.21	2.51
Panta 1%	Q	421.96	505.39	686.15	950.53	1477.72	1742.47	2899.02
	v	2.19	2.29	2.47	2.68	3	3.12	3.55
Panta 5%	Q	943.53	1130.09	1534.29	2125.44	3304.28	3896.27	6482.41
	v	4.90	5.12	5.53	6	6.70	6.98	7.93

8. Caratteristiche dimensionale

Bare de 6 m lungime utila.

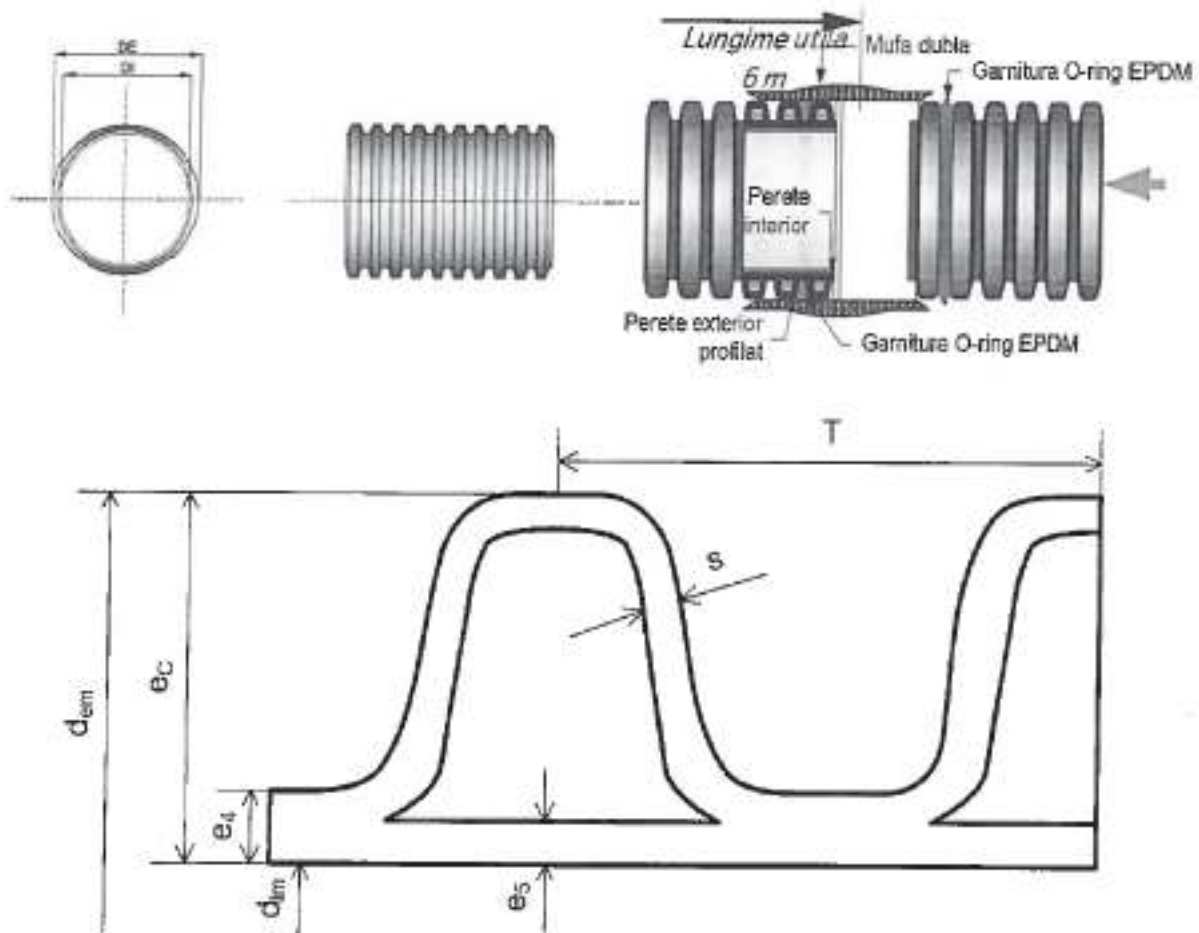

DN/OD	$d_{im,min}$	$e_{4,min}$	$e_{5,min}$
110	90	1.0	1.0
125	105	1.1	1.0
160	134	1.2	1.0
200	167	1.4	1.1
250	209	1.7	1.4
315	263	1.9	1.6
400	336	2.3	2.0
500	418	2.8	2.8
630	527	3.3	3.3
800	669	4.1	4.1
1000	837	5.0	5.0
1200	1005	5.0	5.0

DN/ID	$d_{m,min}$	$e_{4,min}$	$e_{5,min}$
300	294	2.0	1.7
400	392	2.5	2.3
500	490	3.0	3.0
600	588	3.5	3.5

9. Accesorii

Mufe de îmbinare din PEHD obtinuta prin injectare (1 mufa inclusa / bara), garnituri elastomerice pentru etanseizare si piese speciale (teuri, coturi, ramificatii, camine – a se vedea catalogul de produse TEHNOWORLD).

10. Imbinari si montaj

Pozarea tuburilor se realizeaza conform normei SR EN 1610.

Pentru o imbinare corecta, se vor respecta urmatoarele procese:

➤ Imbinarea manuala a tuburilor de diametre mici:

1. Verificati alinierea corecta a tuburilor
 2. Utilizati un capat de tub in mansonul liber
 3. Utilizati o bucata rectangulara de lemn gros in functie de grosimea tubului
 4. Asezati bucata de lemn peste manson
 5. Cu ajutorul unei bare realizati o parghie si impingeti astfel incat tubul sa intre complet in manson.
- Imbinarea tuburilor de diametre mari:

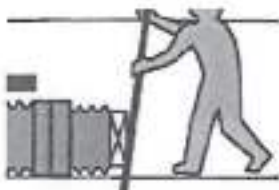

1. Utilizati un capat de teava pentru a presa tubul; nu apasati direct pe mansonul tubului!
2. Verificati alinierea corecta a tuburilor
3. Utilizati un capat de tub in mansonul liber
4. Utilizati o bucata rectangulara de lemn gros in functie de grosimea tubului
5. Asezati bucata de lemn peste manson
6. Cu ajutorul unui utilaj impingeti incet pentru ca tubul sa intre complet in manson

MONTAJ

Verificati ca mansonul tubului sa nu prezinte deformari majore; in acest caz, el trebuie inlaturat, iar mufarea se va face cu mufe separate de racord. Verificati inainte de mufare, cat trebuie sa intre capatul tubului in manson (fara garnitura). Este bine sa marcati pe tub pozitia pana unde trebuie astfel incat mufarea sa fie completa.

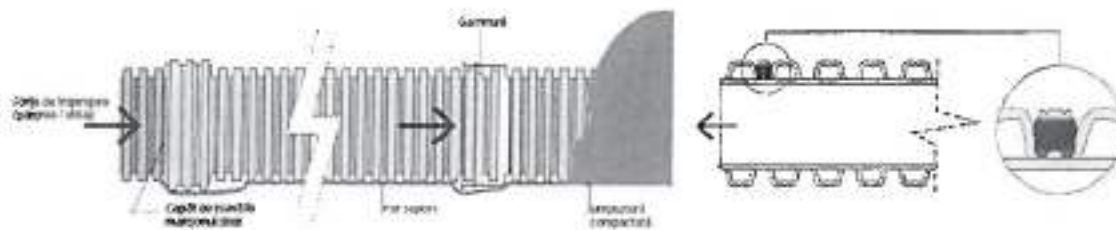

Verificați și poziționarea garniturii de etansare (trebuie să fie poziționată între primul și al doilea inel corugat pentru tuburi cu $DE \geq 250$, și între al doilea și al treilea inel corugat pentru tuburi cu $DE \leq 200$). Nu trebuie să fie, sub nicio formă, răsucită sau stramba (Vezi desenul).

1. Executați patul de pozare al tubului din nisip; grosimea stratului 100-150mm funcție de diametrul tubului.
2. Nu compactați patul de pozare; executați goluri în zona de îmbinare, astfel încât teava să se sprijine pe toată lungimea ei și nu pe mufa/ racord.
3. Granulozitatea maximă a materialului de umplutura: 22mm pentru $DN \leq 200$ și 40mm pentru $DN > 200+630$.
4. După mufare umpleți golurile și compactați zona de îmbinare, asigurând astfel un pat-suport continuu.
5. Umpleți spațiul din jurul tubului în straturi de maxim 200mm pe care le compactați succesiv.
6. Continuați umplutura până depășește 150mm (300mm pentru zona carosabilă) partea superioară a tevi.
7. Materialul excavat se poate utiliza pentru umplerea tranșeei cât timp acesta poate fi compactat și nu are granulație mare.
8. Țineți cont de gradul de compactare al materialului de umplutura funcție de destinație: carosabil, pietonal sau necirculabil.

12. Durata de viață și garanția

Pentru sistemele de conducte îngropate, în condițiile unei corecte selecții a tipului de țevă în acord cu solicitările impuse de rețeaua construită, a dimensionării corespunzătoare, a manipulării, transportului, depozitării și punerii în operă corecte, durata de viață a țevilor pentru canalizare din PEHD furnizate de SC TehnoWorld SRL este apreciată de producător la minim 50 ani.

În condiții de respectare a cerințelor de manipulare, transport, depozitare și punere în operă specificate de prezenta specificație tehnică, producătorul acordă o garanție de 24 luni de la data livrării.

SC TEHNO WORLD SRL

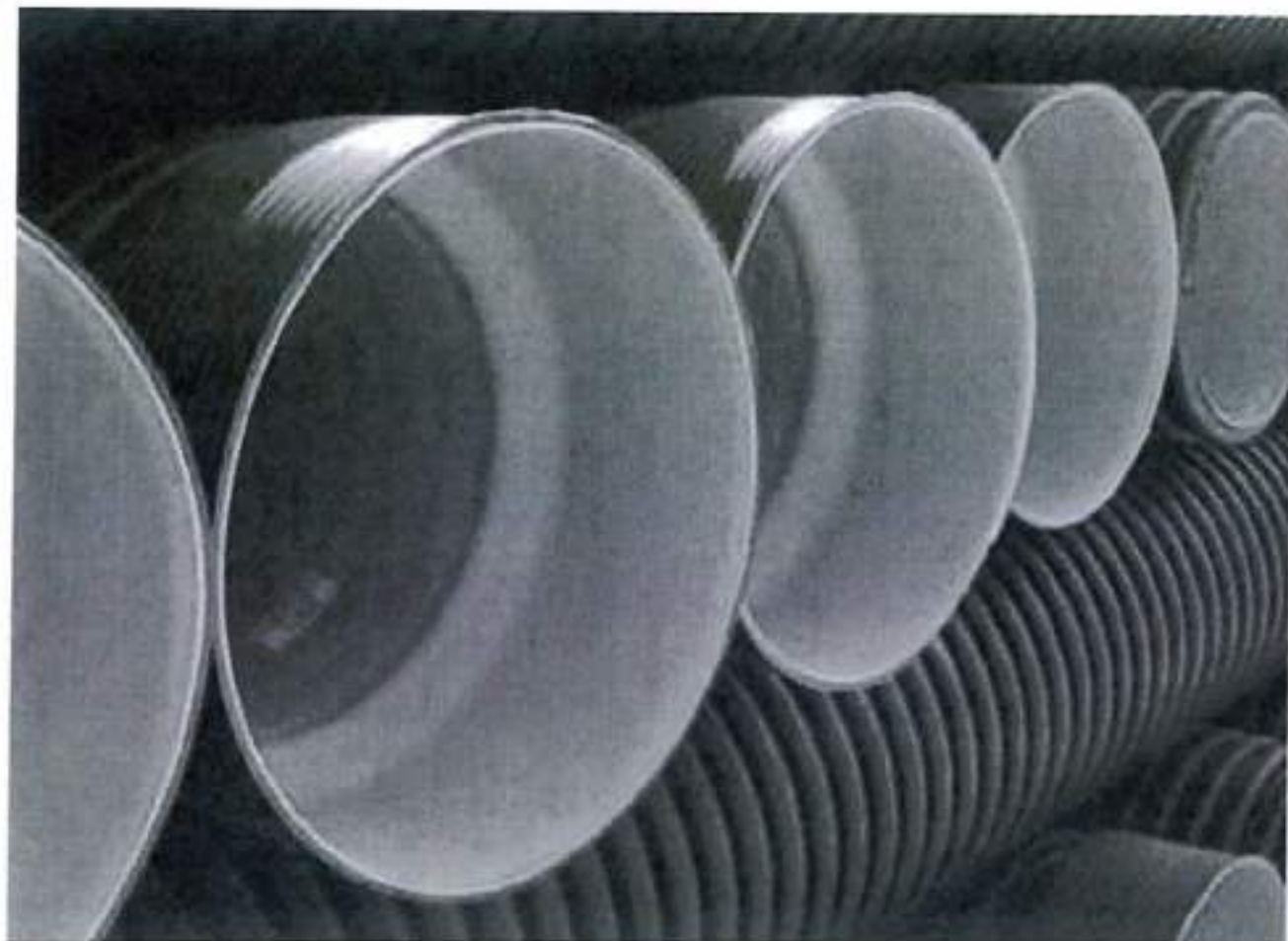

Cere Oferta!

Preturi informative | TVA inclus

1,527.34 lei – 1,832.80 lei

 **Istoric preturi in ultimele 6 luni**

Pret/ml

- 1 +

Adauga in lista

VINDEM-IEFTIN.RO

BUZAU

comenzi@vinдем.ro

Buna ziua, Suntem aici sa va ajutam!



Apăsând „Sunt de acord” sau navigând pe acest website, ești de acord să permiți colectarea de informații prin cookie-uri sau tehnologii similare. Ală în secțiunea Politica de confidențialitate mai multe despre cookies.

[Citeste mai mult](#)

BORDURA STRADALA SEMMELROCK GRI 50 X 20 X 25 CM

Referinta 50010700

In stoc

26,00 lei / buc TVA Inclus

☆☆☆☆☆ f Distribuiti

Preț valabil în limita stocului disponibil.

Pentru delimitarea carosabilului și consolidarea marginilor străzilor, zonelor pietonale și locurilor de parcare.

1

ADĂUGĂ ÎN COS

Buna ziua, Suntem aici sa va ajutam!



arati si in urmatoarele variante

VASION.RO
ZACĂU, office@vaxiom.ro
comenzi@vaxiom.ro

Apăsând „Sunt de acord” sau navigând pe acest website, ești de acord să permiți colectarea de informații prin cookie-uri sau tehnologii similare. Află în secțiunea Politica de confidentialitate mai multe despre cookies.

Citește mai mult

Bordura B1 Elis Pavaje, gri ciment, 500 x 100 x 150 mm

★★★★★ (1 opinie | adaugă opinie ta)

Cod produs: 6013073



Pentru mărire, apasă pe imagine.



8
1 buc./bucată

Pentru informații despre stoc și livrare trebuie să ai selectată o localitate.

Alege localitatea

Verifică disponibilitatea online
Alege localitatea

Verifică disponibilitatea în magazin
Alege localitatea

=

Adaugă în coș

Feedback 1 buc./bucată

Profita de **LIVRARE GRATUITA** la cumparaturi de minimum 2000 lei, online si in magazine. Vezi [conditiile de livrare gratuita, click aici!](https://www.leroymerlin.ro/servicii/livrare)



☰ 🔍



<https://www.leroymerlin.ro/com/...> Cosul meu

[Acasa](https://www.leroymerlin.ro) > [Gradina si amenajare](https://www.leroymerlin.ro/produse/gradina-si-amenajare) > [Pavale si dusumea terasa](https://www.leroymerlin.ro/produse/gradina-si-amenajare/kit)



Ref 11856880

Bordura beton B5, 50 x 10 x 15 cm, gri ciment

★★★★★ 5.0 (1)

8,03 lei /unitate TVA inclus

Alege un magazin pentru a vedea stocul. **Stoc in 9 magazine**



Beneficii



Rambursam de 2x diferenta de pret



Retur in 90 / 365* zile cu card LEROY MERLIN



Finantare prin **Oney**

Plateste in 3 sau 4 rate cu cardul tau de debit prin Oney

- afla mai multe

Bordura stradala Symmetrica SYMM 30, gri, 50 x 10 x 15 cm



(2 review-uri)

COD PRODUS: 10402467

Compara

- Dimensiuni: 50 x 10 x 15 cm
Culoare: gri
Brand: Symmetrica

Brand: Symmetrica (/c/symmetrica/symmetrica)

Solicită costare în SICAP

Livrare Specializată

783 lei/ buc.

Prețul include TVA 19%

În stoc

Preț și stoc valabile pentru livrare în:

Alege localitatea

Cantitate - 1 + buc.

În funcție de cantitate, produsul va fi livrat pe palet

Eligibile cookie sunt utilizate pentru a optimiza functionalitatea site-ului web, a îmbunătăți experiența de navigare și a afișa reclame relevante pentru interesele tale. Apasă pe butonul 'Accept' pentru a accepta toate cookie-urile sau 'Declină' pentru a refuza toate cookie-urile. Poți să schimbi preferințele privind modulele cookie.

Informații și comenzi

0374.012.345
Setări personalizate
Luni - Vineri 08:00 - 18:00

Asas de serviu: 0374.012.345

Bordura B3 Elis Pavaje, gri ciment, 500 x 200 x 250 mm.

★★★★ (după opțiune)

Cod produs: 6012666



Pentru mărire, apăsați pe imagine.

25.87 PAVAJE
LEȘTRUCĂTĂ

Pentru informații despre stoc și livrare trebuie să ai selectată o localitate:

Informațiile de contact sunt furnizate de către distribuitorul local și pot să difere de cele prezentate în această pagină.

☰ Pavaje — Borduri



Shop



Wishlist



Cart



My account

Bordura B3

25,50 lei

Culoare:

Choose an option

Dimensiuni:

Choose an option

Înălțime:

Choose an option

Paletizare:

Choose an option

- 1 + [ADD TO CART](#)

Selectați opțiunile produsului și adăugați-l în coș.

🔄 Compare [♥ Add to wishlist](#)

SKU: N/A

Categories: Borduri Elis, ELIS

RELATED PRODUCTS

PROFI ELECTRO PANCONS SRL
PLOIESTI JUD. PRAHOVA



Shop



Wishlist



Cart



My account

Caută...

**StonePav**

GRESIE, PIATRĂ ȘI PAVAJE



COS

FILTREAZĂ

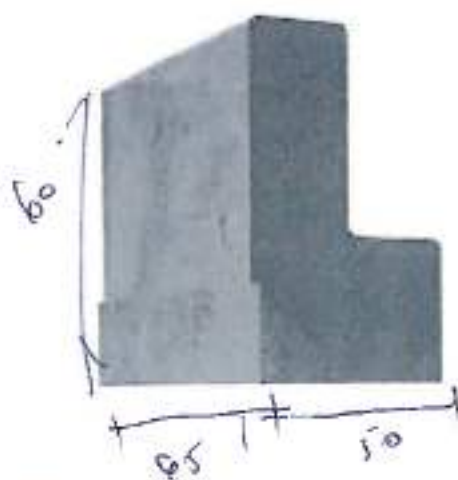

PRIMA PAGINĂ RIGOLE

Rigola Carosabila R13 50x65x60 cm, Gri Ciment+2,00 lei/buc. Opriți exclusiv online

StonePav

- 1 +

ADĂUGĂ ÎN COS

**DESCRIERE**

Rigola reprezintă, în esență, o amenajare specială făcută de-a lungul străzilor, între marginea parții carosabile și bordura trotuarelor, având un rol de necontestat în gestionarea eficientă a apelor pluviale.

Rigolele R13 se acoperă cu plăcile pentru rigole PRC1, PRC2, PRC3 sau PRC4, pentru a permite traversarea.

INFORMAȚII SUPLIMENTARE

INALTIME (CM)	60
UNITATE DE MASURA	buc
DIMENSIUNE (L X L IN CM)	50x65
NR BUC/PALET	4
NR BUC/ML-MP	2
MP SAU ML/PALET	2
PALETI/CAMION	22
GREUTATE (KG)/PALET	1020
PRODUCATOR	Elis Pavaje
CULOARE	Gri
KG/BUC	255
KG/MP_ML	500

PRODUSE SIMILARE

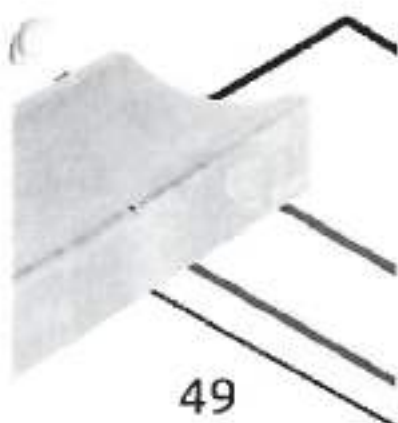

STONEPAV

Urmareste-ne pe:



COMENZI SI LIVRARE

Contul meu

Cum se livreaza?

Montaj

Colaborare B2B

LEGAL

Termeni si conditii

Politica de utilizare cookie-uri

Politica de confidentialitate

ANPC

Soluzionarea litigiilor

INFORMAȚII

StonePav SRL, CIF 38150304

Adresa: Str. E. Leucăduț (Crimiz) 14

Cod postal 7003E

Telefon: 0748 556 911

Email: contact@stonepav.ro

Copyright 2024 © StonePav.ro



55

Home / Rigole / Rigole Elis



Rigola carosabila R13

151,00 lei

Culoare:

Choose an option

• 1 + ADD TO CART

Selectați opțiunile produsului și adăugați-l în coș.

Compare Add to wishlist

SKU: N/A

Categories: ELIS, Rigole, Rigole Elis

RELATED PRODUCTS



Shop



Wishlist



Cart



My account

0



SS

Prima pagină / Rigole

< ≡ >



PAVAJE

2000 1997

Rigola carosabila R3

120,00 lei

Prețurile de pe pagina noastră sunt informative. Acest produs nu poate fi achiziționat online.

Solicitați o ofertă de preț aici sau contactați-ne pe numărul de telefon +40 726 359 174.

1 + SOLICITĂ OFERTĂ

Categorie: Rigole

PRODUSE SIMILARE



Rigola carosabila R3 - Centrul de Pavaje



**RIGOLA BETON 100X14,5X14 C250
0030**
Rigole
350,00 lei



RIGOLA BETON 100X20X20 D400 0232
Rigole
400,00 lei



**Sant trapezoidal prefabricat din beton
R9**
Rigole
41,00 lei



Rigola de acostament R7
Rigole
46,00 lei

[HOME](#) [PRODUSE](#) [SERVICII](#) [KALENDARUL ANULUI](#) [DESPRE NOI](#) [CONTACT](#)



Produsuri în Comandă în Familie de Dimensiuni și Specificații Diferite



urbanclass
SOLUȚII DE PROTECȚIE ȘI SIGURANȚĂ

MENIU

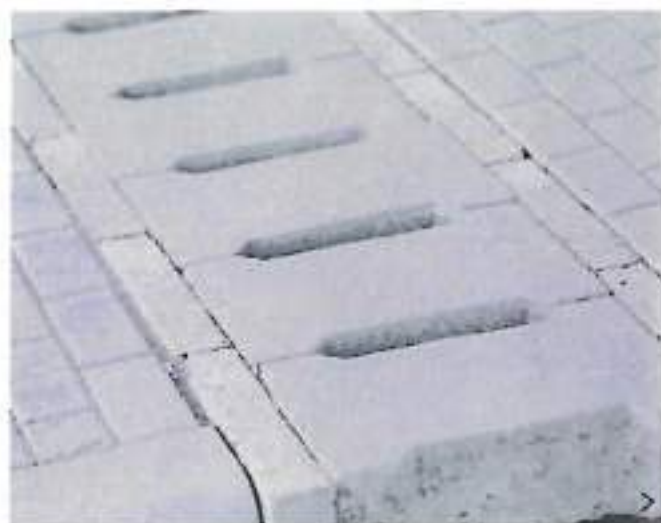

Prima pagină / Rigole



Rigola carosabila R3 RCE 001

118,00 lei /BUC

TVA inclus

- 1 +

ADĂUGĂ LA COȘ

Comanda rapida

Completeaza cele 2 câmpuri

Telefon

Nume

© 2024 UrbanClass.ro. Toate drepturile rezervate. Conținutul este navigabil și accesibil în conformitate cu legislația privind accesibilitatea informației.





Pentru a-ti putea oferi cele mai bune preturi, te rugam sa introduci localta ta

Solteaza localta

[Acasa](#) / [Categorii](#) / [Cari de beton](#) / [Borduri Carosabila R13 50x65x60 cm - Gri Ciment](#)



Rigola Carosabila R13 50x65x60 cm, Gri Ciment

Cod: 3251041

Producator: Elis Pavaje

Pret/buc

172.99 RON

TVA INCLUS

Cantitate:

4.00 buc

1.00 paleti

Disponibilitate: La comanda

[Adauga in cos](#)



Detalii livrare

Costurile si termenul de livrare sunt calculate in functie de produsele selectate, in pasul urmatoar

[Descriere](#) [Specificatii tehnice](#) [Detalii tehnice](#) [Recenzii](#)

Producator:

Elis Pavaje

Material:

Beton

Clasa:

Standard

Textura:

Neteda

Finisaj:

Beton apar

Lungime:	50 cm
Latime:	65 cm
Inaltime:	60 cm
Kg/palet:	1000 kg
Nuanta:	Gri
Buc/ml:	2 buc
Kg/ml:	500 kg
Ml/palet:	2 ml
Kg/buc:	250 kg
Buc/palet:	4 buc
Culoare:	Gri Ciment
Gama:	R13
Tip:	Ceramica
Destinatia:	Infrastructura

PRODUCATORI

→ **Semmelrock**
Toate produsele

→ **Elis Pavaje**
Toate produsele

→ **Elpreco**
Toate produsele

→ **Petra Pavaje**
Toate produsele

COMENZI SI LIVRARE

- Comenzi online
- Comenzi online
- Comenzi online
- Comenzi online

LEGAL

Politica de confidentialitate

SIPO UTILE

- Tranzactii comerciale
- Comenzi
- Comenzi online
- Comenzi online
- Comenzi online

DESPRE NOI

Despre noi



WhatsApp Compara Salveaza la Favorite

Categorie: Rigole Etichete: beton, carosabil, pluvial, rigola Distribuie: f t g in e

PRODUSE SIMILARE



Rigola de acostament R7 RAE 001

44,00 lei /BUC

TVA inclus

Element prefabricat pentru castrii EPE 001

42,00 lei /BUC

TVA inclus

Ploaie rigola carosabila dublu-arneta FRE 001

75,00 lei /BUC

TVA inclus

Rigola pistonala I

38,00 lei /

TVA incluz



Livrare & Plata

In toate judetele din Romania



Experienta Nostra

Prezenti pe piata Inca din 1991



Ajutoriu Telefonica

De la o echipa bine pregatita



Consultanta

Pentru a face alegerea potrivita

urbanclass

Produse din stoc, personalizate si modele la comanda - Porti, Mobilier urban, Garduri, Rigole, Pavaje, Borduri, Armaturi, Confectii metalice, Hale industriale.

Strada Romana, Nr. 1, oras Bechet, Dolj

Telefon: +40736229623

Email: contact@urbanclass.ro

© 2024 UrbanClass. Toate drepturile rezervate. Toate imaginile sunt proprietate intelectuală a UrbanClass.

- [Despre UrbanClass](#)
- [Servicii de Proiectare](#)
- [Produse Personalizate](#)
- [Servicii Complete](#)

INFORMAȚI UTILE

- [Politica de Confidentialitate](#)
- [Termeni Si Condiții](#)
- [Prelucrarea Datelor Personale](#)
- [ANPC](#)
- [SOL](#)

CATEGORII

- [Mobilier Urban](#)
- [Grinduri Metalice](#)
- [Purti Fier Forjat](#)
- [Porti Metalice](#)
- [Confecții Metalice](#)

ZONA CLIENT

- [Magazin](#)
- [Livrarea Produselor](#)
- [Cum se Comanda](#)
- [Plata](#)

UrbanClass © 2021. Toate drepturile rezervate.

Caută...



StonePav

GRESIE, PIATRĂ ȘI PAVAJE



COS

FILTREAZĂ

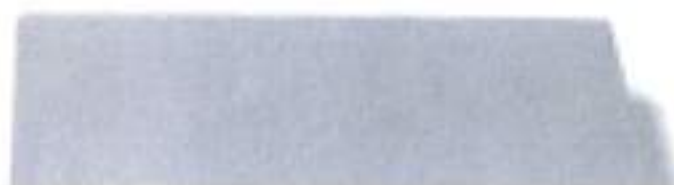

PRIMA PAGINA / RISOLE

Dala Mare 50x50x6 cm, Gri

17,49 lei/buc. pret exclusiv online

Symmetrica

17,49

ADĂUGĂ ÎN COS



DESCRIERE

olujiile pentru infrastructurã de la Symmetrica cuprind o gamã variatã de produse pentru construcii durabile.

INFORMAII SUPLIMENTARE

INALTIME (CM)	6
UNITATE DE MASURA	buc
DIMENSIUNE (L X L IN CM)	50x50
NR BUC/PALET	24
NR BUC/ML-MP	4
MP SAU ML/PALET	6
MP/PALET/CAMION	30
GREUTATE (KG)/PALET	800
PRODUCATOR	Symmetrica
CLASA	Standard
CULOARE	Gri
KG/BUC	32,5
KG/MP_ML	130

PRODUSE SIMILARE

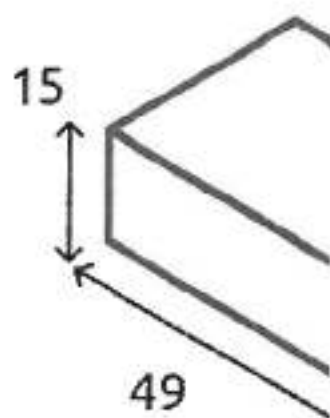
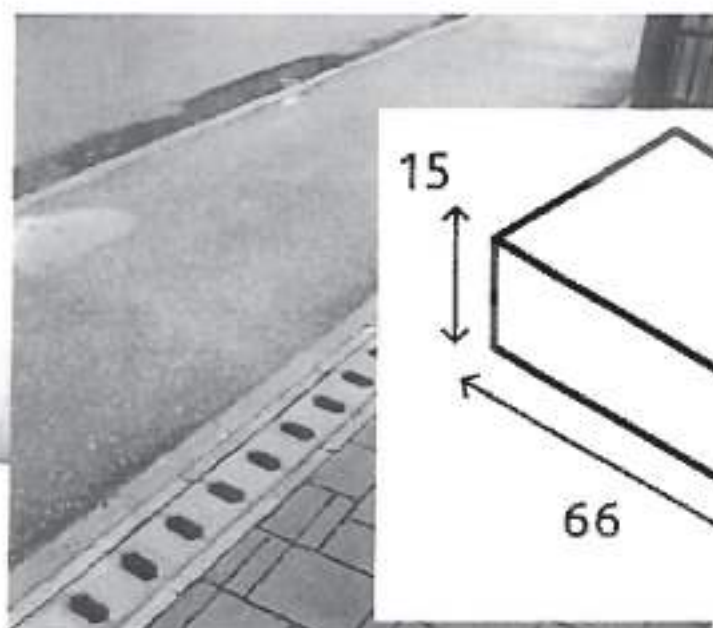
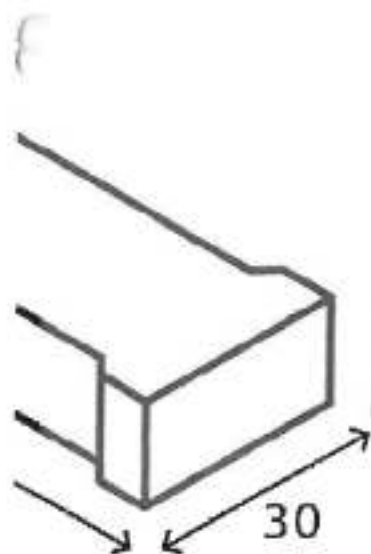



Home / Dale / Dale Symmetrica

< B >

Dala mare acoperire 50x50x6 cm

17,00 lei - 22,00 lei

Dala 50x50x6 cm

Culoare:

Choose an option

Înălțime:

Choose an option

1 + ADD TO CART

Selectați opțiunile produsului și adăugați-l în coș.

🔗 Compare ♥ Add to wishlist

SKU: N/A

Categories: Dale Symmetrica, SYMMETRICA

RELATED PRODUCTS



Shop



Wishlist



Cart



My account

0/0*



SOLD OUT



Arco Mix Color combi 6cm
100,00 lei - 124,00 lei

Cammino Mix Color 30x20x6cm
109,00 lei - 119,00 lei

Arca Romana
86,00 lei - 118,00 lei

Dala Zen 100x
31,00 lei

INFORMAȚII UTILE

Prețuri în lei

Prețurile sunt în lei

Prețurile sunt în lei

Prețurile sunt în lei

PLĂȚI



Traza Online la Serviciul Pavaje si Borduri © 2020



Shop



Wishlist



Cart



My account



Pentru a-ti putea oferi cele mai bune preturi, te rugam sa introduci localta ta

Seteaza localta

[Acasa](#) / [Categorii](#) / [Accesoriu](#) / [Dala Mare 50x50x6 cm, Gri](#)



Dala Mare 50x50x6 cm, Gri

Cod: 3500266

Producator: Symmetrica

Pret/buc

18.49 RON

TVA INCLUS

Cantitate:

<input type="button" value="-"/>	24.00	buc	<input type="button" value="+"/>
<input type="button" value="-"/>	1.00	palet	<input type="button" value="+"/>

Disponibilitate: La comanda

[Adauga in cos](#)



Detalii livrare

Costurile si termenul de livrare sunt calculate in functie de produsele selectate, in pasul urmator

[Descriere](#) / [Specificatii tehnice](#) / [Detalii tehnice](#) / [Recenzii](#)

Producator:

Material:

Clasa:

Symmetrica

Beton aditivat vibropresat

Stand



Textura:	Neteda
Finisaj:	Beton aparent
Montaj mecanizat:	Nu
Lungime:	50 cm
Latime:	50 cm
Inaltime:	6 cm
Kg/palet:	780 kg
Forma:	Patrat
Nuanta:	Gri
Format:	Mare
Culoare:	Gri
Game:	Dala Mare
Kg/mp:	130
Kg/buc:	32.5
Buc/mp:	4
Buc/palet:	24
Mp/palet:	6
Paleti/camion:	30
Buc/rand palet:	2
Mp/rand palet:	0.5
Mp/rand palet:	0.5
Rand/palet:	12

PRODUSE SIMILARE

Dala Civic 50x50x5 cm, Gri
Pret/mp

17.99 RON

Dala Mare Acoperire 50x50x6
cm, Gri
Pret/buc

47.99 RON

PRODUCATORI

Semmelrock

Elis Pavaje

Elpreco

Petra Pr



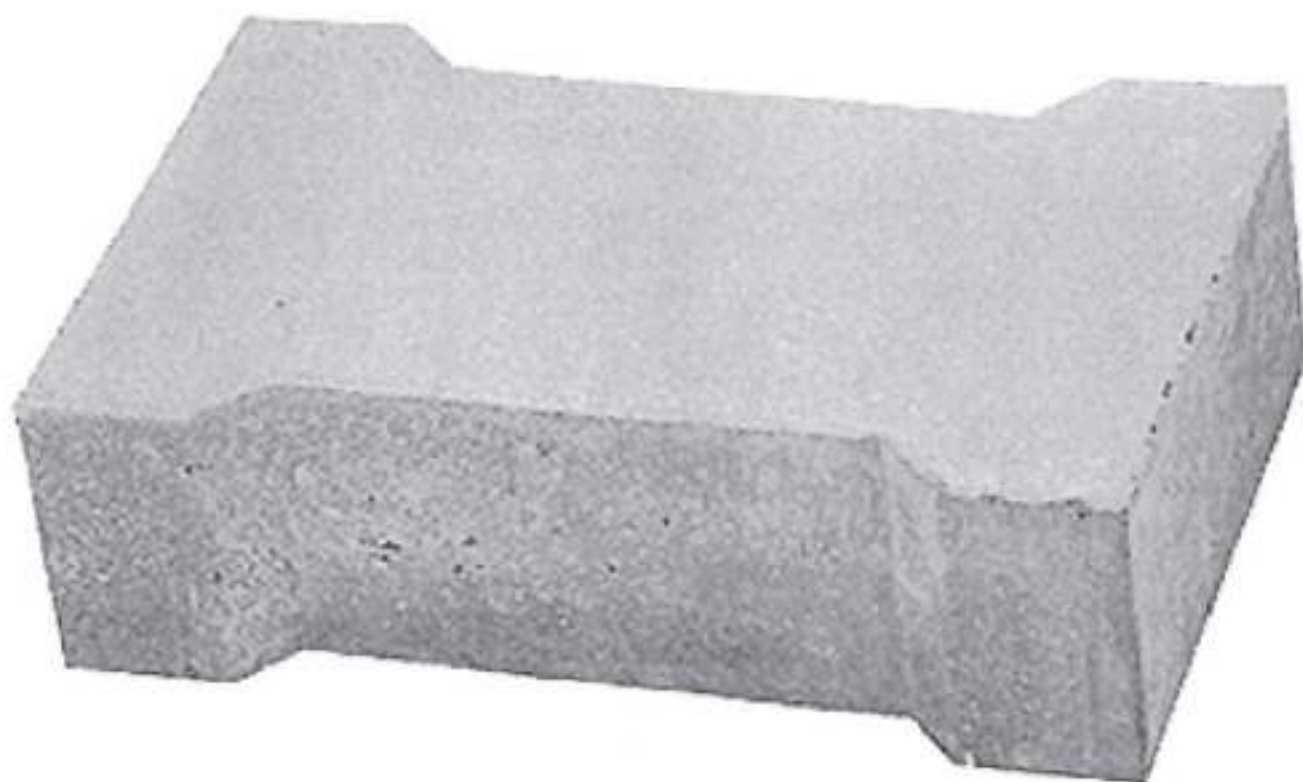

Apăsând „Sunt de acord” sau navigând pe acest website, ești de acord să permiti colectarea de informații prin cookie-uri sau tehnologii similare. Află în secțiunea Politica de confidențialitate mai multe despre cookies.

[Citește mai mult](#)

[Sunt de acord](#)

PLACA RIGOLA CAROSABILA DUBLU ARMATA 49 X 30 X 15 CM

Referinta 10002131

In stoc

83,00 lei / buc TVA Inclus



PAVAGE



f Distribuiti









Preț valabil în limita stocului disponibil.

Placa rigola carosabila dublu armata din beton.

1

ADDA LA CARUCI

Acelasi produs puteti sa il cumparati si in urmatoarele variante

	RIGOLA R10 GRI 50 X 20 X 8 CM (96 BUC / PAL)	Cod: 10100446	In stoc	18,00 lei / buc	1 buc	 
	RIGOLA RT1 33 X 28.5 X 25 CM GRI (36 BUC / PAL)	Cod: 10002231	In stoc	41,50 lei / buc	1 buc	  ADDA LA CARUCI
	RIGOLA CAROSABILA R3 65 X 37 X 60 CM	Cod: 10003631	In stoc	130,00 lei / buc	1 buc	  ADDA LA CARUCI

Apăsând „Sunt de acord” sau navigând pe acest website, ești de acord să permiiți colectarea de informații prin cookie-uri sau tehnologii similare. Află în secțiunea Politica de confidențialitate mai multe despre cookies.

Orbeste mai mult

Produs în la Comanda în Funcție de Dimensiuni și Specificații Dorite



urbanclass

MENU



Prima pagină / Rigole



Placa rigola carosabila dublu armata PRE 001

75,00 lei/BUC

TVA inclus

1 ADĂUGA ÎN COS

Comanda rapida

Completeaza cele 2 câmpuri

Telefon

Nume

Va vom contacta pentru finalizarea comenzii.

COMANDA ACUM

WhatsApp Compare Salveaza la Favorite

Categorie: Rigole Etichete: beton, carosabil, pluvial, rigola Distribuie: f w t in

© 2024 UrbanClass. Toate drepturile rezervate. Distribuitor autorizat în România și în țările vecine.



 FILTREAZĂ

15



PRIMA PAGINĂ > RIGOLE

Placa Rigola Carosabila Simplu Armata 66x30x15 cm, Gri Ciment

98,00 lei/buc. preț exclusiv online

- 1 +



DESCRIERE

Suprafețele amenajate vor fi menținute curate și funcționale pe orice fel de vreme prin sistemul de rigole montat pe marginile trotuarelor, străzilor sau ale curților. Având forme și dimensiuni variate, rigolele sunt concepute astfel încât să se potrivească specificului terenului și să fie perfect compatibile cu modelul de pavaj ales, pentru diferite destinații.

Produsul se utilizează pentru colectarea apelor pluviale.

INFORMAȚII SUPLIMENTARE

INALTIME (CM)	15
UNITATE DE MASURA	buc
DIMENSIUNE (L X L IN CM)	66x30
NR BUC/PALET	20
NR BUC/ML-MP	3.3
PALET/CAMION	16
GREUTATE (KG)/PALET	1520
COMPOZITIE MATERIAL	Beton aditivat vibropresat
PRODUCATOR	Elis Pavaje
MODEL/ TIP	Beton Monogram
CLASA	Standard
CULOARE	Gri Ciment
KG/BUC	75

PRODUSE SIMILARE



STONEPAV

Urmareste-ne pe:



© 2024 STONEPAV SRL. Toate drepturile rezervate.

[Contul meu](#)

[Contul meu](#)

[Măști](#)

[Colaborare B2B](#)

[LEGA](#)

[Termeni si conditii](#)

[Politica de utilizare cookie-uri](#)

[Politica de confidentialitate](#)

[ANPC](#)

[Solutii areai de inginerie](#)

INFORMAȚII



StonePav SRL, CUI 43140524

Adresa: sat. Buhăreni, com. Chirnăuți
Căd. poștală 30038

Telefon: 0746 530 511

Email: contact@stonepav.ro

Copyright 2024 © StonePav.ro



Catre,
DRUMURI JUDEȚENE CONSTANTA SA

OFERTA DE PREȚ

Urmare a solicitarii dumneavoastra, va transmitem oferta noastra de pret pentru achizitie parapet metalic, dupa cum urmeaza:

Nr. Crt	Tip	U.M.	Cant	P.U.	Total general [ron]
				Material [ron]	
1	Parapet metalic rutier N2 de acostament	ml		105,56	
2	Element de capat pentru N2	buc		191,02	
3	Parapet metalic rutier H2 de acostament	ml		191,02	
4	Element de capat pentru H2	buc		361,94	
5	Parapet pietonal din teava rotunda	ml		291,50	
6	Element de capat pentru parapet pietonal din teava rotunda	buc		160,86	
TOTAL GENERAL [RON]					-

Nota:

- Preturile nu contin TVA.
- Facturarea se va face la cursul euro al Bancii Transilvania.
- Modalitatea de plata: **avans**
- **Transport materiale: 3.000 RON + TVA/ TIR**
- **Catadioptrii incluse in pret, o buc la 3 lise.**
- **Sistem de prindere pe beton inclus in pret.**
- Preturile sunt valabile pentru comandarea intregii cantitati din oferta.
- Parapetul metalic rutier este conform standardului SREN 1317 si vine insotit de CE, Declaratie de performanta si Crash Test.

Data:
30.01.2024

Cu stima,
Director general
Ovidiu Costea
0721-857127

SC PARAPETI ROGER SRL
RO31595847
J12/1419/2013

Str. Eugen Lovinescu, nr. 17
Cluj-Napoca, jud. Cluj

tel. 0728 206 306
contact@parapetroger.ro
www.parapetroger.ro

Subject: Fwd: Solicitare oferta de pret SC DRUMURI JUDETENE CONSTANTA SA - preturi materiale principale necesare pentru lucrari de intretinere drumuri judetene in anul 2024

From: George Eftimie <g.eftimie@djct.ro>

Date: 1/31/2024, 12:12

To: cirja.lucian@djct.ro, Alina Strat <alina.strat@djct.ro>, bianca.saucluc@djct.ro, c.gafita@djct.ro

----- Forwarded Message -----

Subject: RE: Solicitare oferta de pret SC DRUMURI JUDETENE CONSTANTA SA - preturi materiale principale necesare pentru lucrari de intretinere drumuri judetene in anul 2024

Date: Wed, 31 Jan 2024 11:08:23 +0200

From: Octavian CHIPERI <octavian.chiperi@proinvestgroup.ro>

To: 'George Eftimie' <g.eftimie@djct.ro>

CC: 'RAJDP Constanta' <office@djct.ro>, cirja.lucian@djct.ro, 'Alina Strat' <alina.strat@djct.ro>, c.gafita@djct.ro

Buna ziua,

Nr. crt.	Denumire produs	UM	Pret unitar - lei fara TVA
1	Parapet metalic - parapet N2	ml	102,5
2	Parapet metalic - element de capat N2	buc	170
3	Parapet metalic - parapet H2	ml	172
4	Parapet metalic - element de capat H2	buc	170
5	Parapet pietonal/ mana curenta	ml	350
6	Element de capat parapet pietonal/ mana curenta	buc	108

Cu stima / Best regards,



Octavian CHIPERI
Manager Proiect / Project Manager

M: +40 741 221 128

E: octavian.chiperi@proinvestgroup.ro

PROINVEST CONSTRUCTION SRL
A PROINVEST Company
Str. Gradinitei nr. 1, RO - 705200 Pascani
T: +40 232 760 050, E: +40 232 760 040

www.proinvestgroup.ro



Prezentul mesaj constituie o informație confidențială, este proprietatea exclusivă a Proinvest Construction SRL și se adresează numai persoanei fizice sau juridice menționate ca destinatar. În cazul în care nu sunteți destinatarul menționat, vă rugăm să nu divulgați, copiați, distribuiți sau înfățișați în niciun fel pe baza prezentei informații sunt strict interzise și atrag răspunderea civilă și/sau penală, după caz. Dacă ați primit acest mesaj dintr-o eroare, vă rugăm să ne anunțați imediat și să-l ștergeți apoi din sistemul dvs. Proinvest Construction SRL nu este responsabilă pentru transmiterea corespunzătoare și integrală a informației conținută în acest mesaj și nici pentru eventualele întârzieri în recepționarea acestuia. De asemenea, Proinvest Construction SRL nu își asumă responsabilitatea oricărei pierderi, fragmentări sau distrugerii ale informațiilor, computerului sau rețelei dvs. rezultate în urma folosirii conținutului acestui e-mail sau a atașamentelor acestuia. Toate serviciile adresate clienților conținute sau la care se face referință în acest e-mail sunt subiect de termene, condiții și aprobări ale Proinvest Construction SRL. Prin continuarea corespondenței de tip e-mail cu reprezentantul PROINVEST CONSTRUCTION SRL sunteți de acord ca datele dvs să fie colectate, utilizate și prelucrate în baza unui interes legitim de natură comercială și/sau juridică în scopul îndeplinirii obligațiilor legale și legitime, precum și în scop de reclamă, marketing și publicitate pe subiectul relevant solicitării dvs. Acordul poate fi retras oricând prin transmiterea unei solicitări scise în acest sens la adresa de e-mail office@proinvestgroup.ro sau la sediul societății din Pașcani, str. Grădiniței nr. 1, CP 705200, Iași.

From: George Eftimie [<mailto:g.eftimie@djct.ro>]
 Sent: Tuesday, January 30, 2024 8:26 AM
 Cc: RAJDP Constanta <office@djct.ro>; cirja.lucian@djct.ro; Alina Strat <alina.strat@djct.ro>; c.gafta@djct.ro
 Subject: Solicitare oferta de pret SC DRUMURI JUDETENE CONSTANTA SA - preturi materiale principale necesare pentru lucrari de intretinere drumuri judetene in anul 2024

Buna ziua,
 Va rugam sa ne transmiteti oferta dumneavoastra de pret pentru furnizarea/ prestarea/ executarea, urmatoarelor:

Nr. crt.	Denumire produs	UM	Pret unitar – lei fara TVA
1	Parapet metalic - parapet N2	ml	
2	Parapet metalic – element de capat N2	buc	
3	Parapet metalic – parapet H2	ml	
4	Parapet metalic – element de capat H2	buc	
5	Parapet pietonal/ mana curenta	ml	
6	Element de capat parapet pietonal/ mana curenta	buc	

Produsele solicitate reprezinta materiile principale care urmeaza sa fie utilizate pentru lucrarile de intretinere drumuri judetene pentru anul 2024, documentele fiind necesare pentru stabilirea/ fundamentarea tarifelor aplicabile in relatia cu Consiliul Judetean Constanta pentru anul 2024. Prezenta solicitare nu tine loc de comanda ferma sau contract, urmand ca pentru aprovizionarea materialelor sa fie derulate procedurile de achizitie prevazute de Legea 98/ 2016. Cantitatile efective de produse, vor fi stabilite in functie de necesitatile efective si de fondurile bugetare alocate de catre Consiliul Judetean Constanta conform Planului de lucrari pentru anul 2024. Pretul va fi intocmit in lei fara TVA, cu maxim doua zecimale, inclusiv livrare produse in Judetul Constanta.

Va multumim anticipat si asteptam cu interes propunerile dumneavoastra!

SC DRUMURI JUDETENE CONSTANTA SA
 Str. Celulozei nr. 15A Constanta
 J13/ 115/ 1991; CUI RO 2749993
 e-mail: office@djct.ro

Directia Implementare
Serviciul Achizitii si Atragere Investitii
Sef Serviciu - George Nicolae EFTIMIE
telefon: 0733.905.958
e-mail: g.eftimie@djct.ro

Subject: Fwd: Solicitare oferta de pret SC DRUMURI JUDETENE CONSTANTA SA - preturi materiale principale necesare pentru lucrari de intretinere drumuri judetene in anul 2024
From: George Eftimie <g.eftimie@djct.ro>
Date: 1/30/2024, 15:20
To: cirja.lucian@djct.ro, Alina Strat <alina.strat@djct.ro>, bianca.sauciuc@djct.ro, c.gafita@djct.ro

----- Forwarded Message -----

Subject: Re: Solicitare oferta de pret SC DRUMURI JUDETENE CONSTANTA SA - preturi materiale principale necesare pentru lucrari de intretinere drumuri judetene in anul 2024
Date: Tue, 30 Jan 2024 15:13:10 +0200
From: Compania M.I.R.A. International <office@companiamira.ro>
Reply-To: office@companiamira.ro
Organisation: Compania M.I.R.A. International
To: George Eftimie <g.eftimie@djct.ro>

On 1/30/2024 8:26 AM, George Eftimie wrote:

Buna ziua,

Va rugam sa ne transmiteti oferta dumneavoastra de pret pentru furnizarea/ ~~prestarea/ executarea~~, urmatoarelor:

Nr. crt.	Denumire produs	UM	Pret unitar – lei fara TVA
1	Parapet metalic - parapet N2	ml	24
2	Parapet metalic – clement de capat N2	buc	42
3	Parapet metalic – parapet H2	ml	38
4	Parapet metalic – clement de capat H2	buc	42
5	Parapet pietonal/ mana curenta	ml	70.80
6	Element de capat parapet pietonal/ mana curenta	buc	26.40

Produsele solicitate reprezinta materiile principale care urmeaza sa fie utilizate pentru lucrarile de intretinere drumuri judetene pentru anul 2024, documentele fiind necesare pentru stabilirea/ fundamentarea tarifelor aplicabile in relatia cu Consiliul Judetean Constanta pentru anul 2024. Prezenta solicitare nu tine loc de comanda ferma sau contract, urmand ca pentru aprovizionarea materialelor sa fie derulate procedurile de achizitie prevazute de Legea 98/ 2016.

Cantitatile efective de produse, vor fi stabilite in functie de necesitatile efective si de fondurile bugetarea alocate de catre Consiliul Judetean Constanta conform Planului de lucrari pentru anul 2024.

Pretul va fi intocmit in lei fara TVA, cu maxim doua zecimale, inclusiv livrare produse in Judetul Constanta.

Va multumim anticipat si asteptam cu interes propunerile dumneavoastra!

SC DRUMURI JUDETENE CONSTANTA SA

Str. Celulozei nr. 15A Constanta
J13/ 115/ 1991; CUI RO 2749993
e-mail: office@djct.ro

Directia Implementare

Serviciul Achizitii si Atragere Investitii

Sef Serviciu - George Nicolae EFTIMIE

telefon: 0733.908.958

e-mail: g.eftimie@djct.ro

Subject: RE: Solicitare oferta de pret SC DRUMURI JUDETENE CONSTANTA SA - preturi materiale principale necesare pentru lucrari de intretinere drumuri judetene in anul 2024
From: "Octavian CHIPERI" <octavian.chiperi@proinvestgroup.ro>
Date: 1/31/2024, 11:08
To: "George Eftimie" <g.eftimie@djct.ro>
CC: "RAJDP Constanta" <office@djct.ro>, <cirja.lucian@djct.ro>, "Alina Strat" <alina.strat@djct.ro>, <c.gafita@djct.ro>

Buna ziua,

Nr. crt.	Denumire produs	UM	Pret unitar – lei fara TVA
1	Parapet metalic - parapet N2	ml	102,5
2	Parapet metalic – element de capat N2	buc	170
3	Parapet metalic – parapet H2	ml	172
4	Parapet metalic – element de capat H2	buc	170
5	Parapet pietonal/ mana curenta	ml	350
6	Element de capat parapet pietonal/ mana curenta	buc	108

Cu stima / *Best regards,*

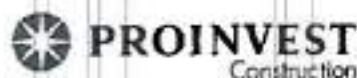

Octavian CHIPERI
Manager Proiect / Project Manager

M: +40 741 221 128
E: octavian.chiperi@proinvestgroup.ro

PROINVEST CONSTRUCTION SRL
A PROINVEST Company
Str. Gradinitei nr. 1, RO - 705200 Pascani
T: +40 232 760 050, F: +40 232 760 040



www.proinvestgroup.ro

PROINVEST CONSTRUCTION SRL protejeaza mediul inconjurator. Chiar este necesar sa printezi acest e-mail?

Prezentul mesaj constituie o informatie confidentiala, este proprietatea exclusiva a Proinvest Construction SRL si se adreseaza numai persoanei fizice sau juridice mentionata ca destinatar. In cazul in care nu sunteti destinatarul mentionat, va aducem la cunostinta ca dezvaluirea, copierea, distribuirea sau imiterea unor actiuni pe baza prezentei informatii sunt strict interzise si atrag raspunderea civila si/sau penala, dupa caz. Daca ati primit acest mesaj dintr-o eroare, va rugam sa ne anuntati imediat si sa-l stergeti epol din sistemul dvs.. Proinvest Construction SRL nu este responsabila pentru transmiterea corespunzatoare si integrata a informatiei continute in acest mesaj si nici pentru eventualele intarzieri in receptionarea acestuia. De asemenea, Proinvest Construction SRL nu isi asuma responsabilitatea oricarei pierderi, fragmentari sau distrugerii ale informatiilor, computerului sau retelei dvs. rezultate in urma folosirii continutului acestui e-mail sau a atasamentelor acestuia. Toate serviciile adresate clientilor continute sau la care se face referire in acest e-mail sunt subiect de termene, conditii si aprobări ale Proinvest Construction SRL. Prin continuarea corespondenței de tip e-mail cu reprezentantul PROINVEST CONSTRUCTION SRL sunteți de acord ca datele dvs să fie colectate, utilizate și prelucrate în baza unui interes legitim de natură comercială și/sau juridică în scopul îndeplinirii obligațiilor legale și legitime, precum și în scop de reclamă, marketing și publicitate pe subiectul relevant solicitării dvs. Acordul poate fi retras

oricând prin transmiterea unei solicitări scrise în acest sens la adresa de e-mail office@proinvestgroup.ro sau la sediul societății din Pascani str. Grădinței nr. 1, CP 708200, Iași.

From: George Eftimie [<mailto:g.eftimie@djct.ro>]
Sent: Tuesday, January 30, 2024 8:26 AM
Cc: RAJDP Constanta <office@djct.ro>; drja.lucian@djct.ro; Alina Strat <alina.strat@djct.ro>; c.gafita@djct.ro
Subject: Solicitare oferta de pret SC DRUMURI JUDETENE CONSTANTA SA - preturi materiale principale necesare pentru lucrari de intretinere drumuri judetene in anul 2024

Buna ziua,

Va rugam sa ne transmiteti oferta dumneavoastra de pret pentru furnizarea/ prestarea/ executarea, urmatoarelor:

Nr. crt.	Denumire produs	UM	Pret unitar – lei fara TVA
1	Parapet metalic - parapet N2	ml	
2	Parapet metalic – element de capat N2	buc	
3	Parapet metalic – parapet H2	ml	
4	Parapet metalic – element de capat H2	buc	
5	Parapet pietonal/ mana curenta	ml	
6	Element de capat parapet pietonal/ mana curenta	buc	

Produsele solicitate reprezinta materiile principale care urmeaza sa fie utilizate pentru lucrarile de intretinere drumuri judetene pentru anul 2024, documentele fiind necesare pentru stabilirea/ fundamentarea tarifelor aplicabile in relatia cu Consiliul Judetean Constanta pentru anul 2024. Prezenta solicitare nu tine loc de comanda ferma sau contract, urmand ca pentru aprovizionarea materialelor sa fie derulate procedurile de achizitie prevazute de Legea 98/ 2016. Cantitatile efective de produse, vor fi stabilite in functie de necesitatile efective si de fondurile bugetarea alocate de catre Consiliul Judetean Constanta conform Planului de lucrari pentru anul 2024.

Pretul va fi intocmit in lei fara TVA, cu maxim doua zecimale, inclusiv livrare produse in Judetul Constanta.

Va multumim anticipat si asteptam cu interes propunerile dumneavoastra!

SC DRUMURI JUDETENE CONSTANTA SA

Str. Celulozei nr. 15A Constanta
713/ 115/ 1991; CUI RO 2749993
e-mail: office@djct.ro

Directia Implementare
Serviciul Achizitii si Atragere Investitii
Sef Serviciu - George Nicolae EFTIMIE
telefon: 0733.905.958
e-mail: g.eftimie@djct.ro

36

Subject: Fwd: Solicitare oferta de pret SC DRUMURI JUDETENE CONSTANTA SA - preturi materiale principale necesare pentru lucrari de intretinere drumuri judetene in anul 2024

From: George Eftimie <g.eftimie@djct.ro>

Date: 1/31/2024, 07:32

To: cirja.lucian@djct.ro, Alina Strat <alina.strat@djct.ro>, bianca.sauciuc@djct.ro, c.gafita@djct.ro

----- Forwarded Message -----

Subject: Re: Solicitare oferta de pret SC DRUMURI JUDETENE CONSTANTA SA - preturi materiale principale necesare pentru lucrari de intretinere drumuri judetene in anul 2024

Date: Tue, 30 Jan 2024 21:19:51 +0200

From: Bogdan-Eduard Coman <eduard.coman@holcim.com>

To: g.eftimie@djct.ro

Buna seara,

Asa cum am discutat si telefonic va pot oferta dor parapeti de beton cu h=80 cm si L=6 ml

Oferta pret:

DB 80_60 - 95 euro/ml fara TVA

Pret LOCO FABRICA SOMACO

Atasat fisa tehnica

Borduri si rigole - nu producem

Multumesc

O seara placuta!

Cu stimă,

Eduard COMAN

Manager Zonal Vânzări Prefabricate Infrastructură

Somaco Grup Prefabricate SRL

46D-46E-48, Pipera Street

Oregon Park, Building B, 6th Floor,
District 2, 020309, Bucharest, Romania

Phone: +4031 425 45 77

Fax: +4031 425 46 20

Mobile: +40 731 680 520

eduard.coman@somaco.ro

eduard.coman@holcim.com

www.somaco.ro

This e-mail is confidential and intended only for the use of the above named addressee. If you have received this e-mail in error, please delete it immediately and notify us by e-mail or telephone.

În mar., 30 ian. 2024 la 08:54, Stefan-Vladimir Zghibarcea <stefan.zghibarcea@holcim.com> a scris:

----- Forwarded message -----

From: Office <office@somaco.ro>

Date: Tue, 30 Jan 2024, 08:51

Subject: Fwd: Solicitare oferta de pret SC DRUMURI JUDETENE CONSTANTA SA - preturi materiale principale necesare pentru lucrari de intretinere drumuri judetene in anul 2024

To: Stefan-Vladimir Zghibarcea <stefan.zghibarcea@holcim.com>

----- Forwarded message -----

De la: George Eftimie <g.eftimie@djct.ro>

Date: mar., 30 ian. 2024 la 08:18

Subject: Solicitare oferta de pret SC DRUMURI JUDETENE CONSTANTA SA - preturi materiale principale necesare pentru lucrari de intretinere drumuri judetene in anul 2024

To:

Cc: RAJDP Constanta <office@djct.ro>, <cirja.lucian@djct.ro>, Alina Strat <alina.strat@djct.ro>, <c.gafita@djct.ro>



DELATABLOC®
SAFETY BARRIERS

DELATABLOC® DB 80

Fișa tehnică

					L1	L2
T1	T2	T3	M1	N2	H1	H2

DB 80 este un sistem de retenție a vehiculelor de ultimă generație cu profil New Jersey. În combinație cu bara de tensionare continuă, aceasta împiedică în mod sigur orice pătrundere a vehiculelor în caz de impact.

Gama de aplicații ale DB 80 este deosebit de largă. Poate fi folosit ca o barieră temporară la șantier sau chiar ca o asigurare permanentă a benzii medii pe autostrăzi.

Caracteristici principale

- ▶ versatilitate
- ▶ instalare eficientă
- ▶ costuri de întreținere reduse
- ▶ preț excelent / raport de retenție



Specificații tehnice

Beton	rezistent la fenomene de îngheț-dezgheț și la substanțe de dezăpezire (în funcție de reglementările naționale specifice)
Cuplaj & bara de tensionare	sistem de cuplaj și bară de tensionare patentat, galvanizat la cald
Lungime specială	2m, 4m
Accesorii	reflectoare aprobate, suport indicatoare rutiere, rosturi de îmbinare cap la cap
Rază curbă	Elemente 2m: r _z 40m* / Elemente 4m: r _z 80m* / Elemente 6m: r _z 120m* * raze mai mici sunt posibile la cerere
Diverse	rosturi de îmbinare cap la cap pentru a minimiza deplasarea în caz de impact, ancorarea este doar pentru elementele de rampă necesară, înălțime pentru instalarea jghebului: 200cm



1619



DELATABLOC®
SAFETY BARRIERS

DELATABLOC® DB 80

Specificații tehnice

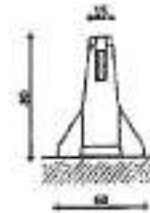
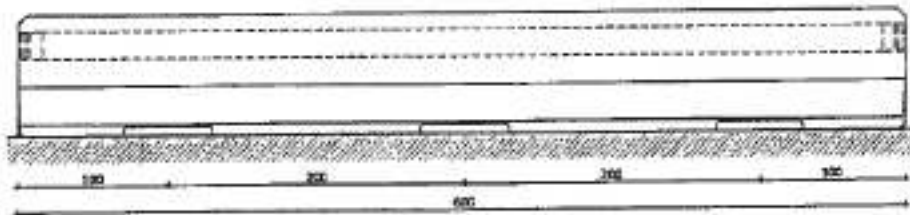

Rezultatele testelor conf. SR EN 1317-2

Tip	DB 80	DB 80	DB 80	DB 80	DB 80	DB 80	DB 80	DB 80
Lungime element	6m	6m	6m	6m	6m	6m	4m	4m
Nivel de protecție	H2 / L2	H2	H2 / L2	H1 / L1	N2	N2	H1	N2
Lățime de lucru	W5	W6	W7	W4	W4	W3	W6	W4
ASI	B	B	B	B	B	B	B	B
Bară de tensionare	T180S	K180S	K150S	K150S	T180S	K150S	K150S	K120S
Înălțimea sistemului	80cm	80cm	80cm	80cm	80cm	80cm	80cm	80cm
Lățimea sistemului	60cm	60cm	200cm	60cm	60cm	60cm	60cm	60cm
Lățimea de lucru	1.7m	2.1m	2.4m	1.2m	1.1m	1.0m	1.9m	1.2m
Lungime testată (fără elemente de capăt)	102m	108m	108m	108m	102m	108m	56m	56m
Ancorat la capăt	da	da	da	da	da	da	da	da
Ancorat în suprafața de rezemare	nu	nu	nu	nu	nu	nu	nu	nu
Certificare CE	da	da	da	da	da	da	da	da

Date generale	Bară de tensionare	Greutate	l / b / h
Standard DB 80 / 6m T180S	T180S	3125kg	600 / 60 / 80cm
Standard DB 80 / 6m K180S	K180S	3230kg	600 / 60 / 80cm
Standard DB 80 / 6m K150S	K150S	3115kg	600 / 60 / 80cm
Standard DB 80 / 4m K150S	K150S	2240kg	400 / 60 / 80cm
Standard DB 80 / 4m K120S	K120S	2140kg	400 / 60 / 80cm



520
1

37/38

2/7/24, 11:42 AM

Dedeman Separol decofrol ulei 3 l - Dedicat planurilor tale

Separol decofrol ulei 3 l

★★★★★ (0 opinii | adaugă opinia ta)

Cod produs: 5001520



Pentru mărire, apasă pe imagine.



25.15 lei/bucată

TVA inclus

25.72 lei/litru

Pentru informații despre stoc și livrare trebuie să ai selectată o localitate:

[Alege localitatea](#)

[Verifică disponibilitatea online](#)

[Alege localitatea](#)

[Verifică disponibilitatea în magazin](#)

[Alege localitatea](#)

Se livrează în: bucată (1 bucată = 3 litri)

Sediu B-dul Aurel Vlaicu, nr. 171, cod 900330, Constanta
Telefon 0241-695303
Fax 0241-545850
Contul RO88INGB0004000005128941
Banca ING BANK
Cota TVA 19%

Client DRUMURI JUDETENE CONSTANTA SA
Pers. de contact d
Telefon 0

Oferta

Nr. 14171747
Din data 01.02.2024
Valabila pana la

Nr. crt	Denumirea produselor sau a serviciilor	U.M.	Cant.	Pretul unitar fara TVA	Valoarea
0	1	2	3	4	5(3x4)
1.	DECOFROL CONCENTRAT 20L (10711896) https://mathaus.ro/p/decofrol-concentrat-20-l/0000000000010711896	BUC	1	257.18	257.18
Total fara TVA :					257.18

Oferta este valabila 30 zile.

Plata se face prin OP 30 zile

Transportul este gratuit.

Livrarea se face in maxim 5 zile lucratoare.

Subject: Re: Solicitare oferta de pret SC DRUMURI JUDETENE CONSTANTA SA - preturi materiale principale necesare pentru lucrari de intretinere drumuri judetene in anul 2024

From: BlackBull Com Ro <office@blackbull.com.ro>

Date: 1/30/2024, 13:09

To: George Eftimie <g.eftimie@djct.ro>

CC: RAJDP Constanta <office@djct.ro>, cirja.lucian@djct.ro, Alina Strat <alina.strat@djct.ro>, c.gafita@djct.ro

Buna ziua

Aveti mai jos preturile unitare solicitate:

Nr. crt.	Denumire produs	UM	Pret unitar – lei fara TVA/ mp
1	Panou cofraj 21mm grosime	mp	84.59 lei
2	Decofrol ecologic, concentrat dilutie 1:10 litri	litru	18.56 lei

Preturi depozit Bucuresti.

Calculul in ceea ce priveste eventualele costuri de livrare se va face in functie de cantitatile finale necesare dvs.

Best regards/ Cu stima



Alexandru MAFTEI manager

Bucuresti - ROMANIA

localizare

Mobil/WhatsApp: +40751.315.525; office@blackbull.com.ro

www.blackbull.com.ro; www.accesorii-cofraje-schele.ro; www.schele-metalice.ro; www.cofraje-metalice.ro; www.schela-metalica.ro; www.popi-metalici.com.ro; www.tobogane-moloz.ro; www.sprijinire-sapatari.ro

Acest mesaj e-mail, inclusiv atașamentele sale, conțin informații strict confidențiale pentru a fi folosite exclusiv de către destinatarul/destinatarii avuți în vedere de expeditor. Orice analizare, folosire, distribuire sau dezvăluire de către alte persoane, fără acordul prealabil scris al expeditorului, este strict interzisă. Dacă nu sunteți destinatarul avut în vedere de expeditor (nu sunteți autorizat să primiți informațiile pentru destinatarul avut în vedere de expeditor), vă rugăm să contactați expeditorul prin e-mail și să ștergeți toate copile acestui mesaj.

This email, including any attached files, contain confidential and privileged information for the sole use of the intended recipient(s). Any review, use, distribution or disclosure by others, without the prior written consent of the sender, is strictly prohibited. If you are not the intended recipient (or authorized to receive information for the intended recipient), please contact the sender by reply e-mail and delete all copies of this message.

În mar., 30 ian. 2024 la 08:37, George Eftimie <g.eftimie@djct.ro> a scris:

Buna ziua,

Va rugam sa ne transmiteti oferta dumneavoastra de pret pentru furnizarea/ ~~prestarea~~/executarea, urmatoarelor:

Nr. crt.	Denumire produs	UM	Pret unitar – lei fara TVA/ mp
1	Panou cofraj	mp	
2	Decofrol	kg	

Produsele solicitate reprezinta materiile principale care urmeaza sa fie utilizate pentru lucrarile de intretinere drumuri judetene pentru anul 2024, documentele fiind necesare pentru stabilirea/ fundamentarea tarifelor aplicabile in relatia cu Consiliul Judetean Constanta pentru anul 2024. Prezenta solicitare nu tine loc de comanda ferma sau contract, urmand ca pentru aprovizionarea materialelor sa fie derulate procedurile de achizitie prevazute de Legea 98/ 2016.

Cantitatile efective de produse, vor fi stabilite in functie de necesitatile efective si de fondurile bugetarea alocate de catre Consiliul Judetean Constanta conform Planului de lucrari pentru anul 2024.

Pretul va fi intocmit in lei fara TVA, cu maxim doua zecimale, inclusiv livrare produse in Judetul Constanta.

Va multumim anticipat si asteptam cu interes propunerile dumneavoastra!

SC DRUMURI JUDETENE CONSTANTA SA

Str. Celulozei nr. 15A Constanta
J13/ 115/ 1991; CUI RO 2749993
e-mail: office@djct.ro

Directia Implementare
Serviciul Achizitii si Atragere Investitii
Sef Serviciu - George Nicolae EFTIMIE
telefon: 0733.905.958
e-mail: g.eftimie@djct.ro

PRODUSE PENTRU COFRAT

PLACAJ PLOP FILM/FILM - PRODUCŢIE ROMÂNIA

Nr. Art.	Denumire Produs	Tip	Grosime	Lungime	Lăţime	Pret	RO
014650029	PLACAJ PLOP FILM/FILM, 130MM	A	13	1250	x 2500	24,60	M2 05
014650029	PLACAJ PLOP FILM/FILM, 130MM	B	18	1250	x 2500	26,20	M2 05
014650029	PLACAJ PLOP FILM/FILM, 21MM	B	21	1250	x 2500	28,50	M2 05

PLACAJ PLOP FILM/FILM

Nr. Art.	Denumire Produs	Tip	Grosime	Lungime	Lăţime	Pret	RO
014620000	PLACAJ PLOP FILM/FILM, 8 MM		8	2500	x 1250	8,24	M2 05
014650000	PLACAJ PLOP FILM/FILM, 15 MM		15	2500	x 1250	12,72	M2 05
014650007	PLACAJ PLOP FILM/FILM, 18 MM		18	2500	x 1250	OFERTA	M2 05
014650007	PLACAJ PLOP FILM/FILM, 21 MM		21	2500	x 1250	OFERTA	M2 05

PANEL BACŢI BETON

Nr. Art.	Denumire Produs	Tip	Grosime	Lungime	Lăţime	Pret	RO
014170700	PANEL BACŢI BETON XL 180/120	3-STRAT MIEZ RASINOS	21	5400	x 2000	33,95	M2 05
014170800	PANEL BACŢI BETON XL 450/450	3-STRAT MIEZ RASINOS	21	5400	x 2000	40,33	M2 05
014170801	PANEL BACŢI BETON XL 450/180	3-STRAT MIEZ PLACAJ	21	2000	x 5400	49,30	M2 05
014170803	PANEL BACŢI BETON XL 450/450	3-STRAT MIEZ PLACAJ	21	2000	x 5400	52,24	M2 05

PLACA 3-ST GALBENA

Nr. Art.	Denumire Produs	Tip	Grosime	Lungime	Lăţime	Pret	RO
014790003	PLACA GALBENA, 2000x500, 21 MM	3 ST, COFRAJ	21	2000	x 500	17,67	M2 45
014790000	PLACA GALBENA, 2500x500, 21 MM	3 ST, COFRAJ	21	2500	x 500	17,67	M2 45
014790010	PLACA GALBENA, 3000x500, 21 MM	3 ST, COFRAJ	21	3000	x 500	17,67	M2 45

PLACA 3-ST GALBENA

Nr. Art.	Denumire Produs	Tip	Grosime	Lungime	Lăţime	Pret	RO
014760000	PLACA GALBENA, 2800x500, 27 MM	3 ST, COFRAJ	27	2000	x 500	19,70	M2 45
014760001	PLACA GALBENA, 2500x500, 27 MM	3 ST, COFRAJ	27	2500	x 500	19,70	M2 45
014760002	PLACA GALBENA, 3800x500, 27 MM	3 ST, COFRAJ	27	3000	x 500	19,70	M2 45



ARABESQUE®
MATERIALE DE CONSTRUCȚII ȘI FINISAJE

Alina Telescu nr. 125, strada A
Sector 1, Bucuresti - Romania
Tel: +4 021 4066000, +4 021 4066007
Fax: +4 021 4066001
E-mail: office@arabesque.ro
www.arabesque.ro

Sediu B-dul Aurel Vlaicu, nr. 171, cod 900330, Constanta
Telefon 0241-695303
Fax 0241-545850
Contul RO88INGB0004000005128941
Banca ING BANK
Cota TVA 19%

Client DRUMURI JUDETENE CONSTANTA SA
Pers. de contact g
Telefon 0

Oferta

Nr. 14164016
Din data 31.01.2024
Valabila pana la

Nr. crt	Denumirea produselor sau a serviciilor	U.M.	Cant.	Pretul unitar FARA TVA	Valoarea
0	1	2	3	4	5(3x4)
1.	PLACAJ FF PLOP 20MM (2.44X1.22) NEGRU (10313466)	BUC	1	100.84	100.84
2.	PLACAJ FF PLOP 18MM (2.44X1.22) NEGRU (10305840)	BUC	1	140.00	140.00
3.	PLACAJ FF PLOP 15MM (2.5X1.25) NEGRU (10303711)	BUC	1	158.00	158.00
4.	PLACAJ FF PLOP 12MM (2.5X1.25) NEGRU (10305710)	BUC	1	140.00	140.00
5.	PANOU 3-PLY 21MM COFRAJE 2000X500 MM (10307057)	BUC	1	105.55	105.55
6.	PANOU 3-PLY 21MM COFRAJE 2500X500 MM (10307058)	BUC	1	140.64	140.64
7.	PANOU 3-PLY 21MM COFRAJE 3000X500 MM (10307059)	BUC	1	168.97	168.97
8.	PANOU 3-PLY 27MM COFRAJE 3000X500 MM (10306171)	BUC	1	172.50	172.50
Total FARA TVA:					1126.50

RO66 TREZ 3065 069X XX00 1095 TREZORERIA GALATI

Oferta este valabila 30 zile.

Plata se face prin OP 30 zile

Transportul este gratuit.

Livrarea se face in maxim 5 zile lucratoare.

Placa interior / exterior, cofraj, galbena, 2500 x 500 x 27 mm

★★★★★ (0 opinii | adauga opinia ta)

Cod produs: 6022957

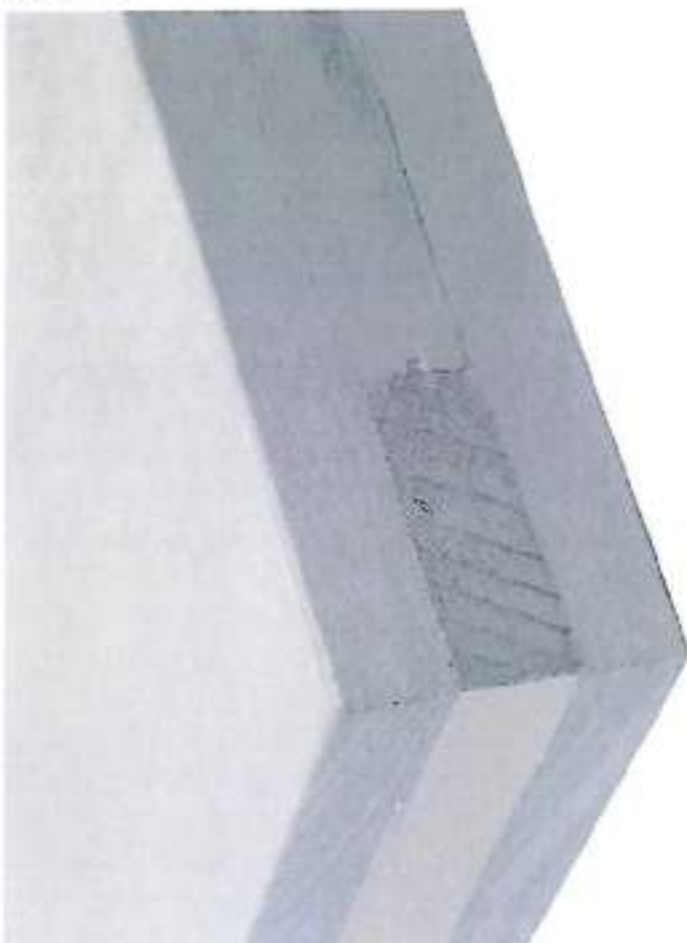

Pentru mărire, apasă pe imagine.



2 1.00 lei/bucată

Pentru informații despre stoc și livrare trebuie să ai selectată o localitate:

Alege localitatea

Verifică disponibilitatea online
Alege localitatea

Verifică disponibilitatea în magazin
Alege localitatea

$1,25 \text{ m}^2 \quad 28 \frac{1}{2} \text{ lei}$
 $1 \text{ m} - x = 22,7 \text{ lei}$

bucată +

Adaugă în coș



Favorite

Compară

Alertă preț

Distribuie

Produse alternative

Descriere produs

Placa galbena este recomandata pentru cofrare in constructii, este realizata integral din lemn de rasinoase (pin sau molid) in 3 straturi si este tratat fenolic. Indiesirea este realizata cu adeziv rezistent la umiditate AW100, conform standard EN 13353 (SWP/3).

Dimensiunile placii sunt: **2500 mm lungime**, **500 mm latime** si **27 mm grosime**. Fetele sunt acoperite cu rasina sintetica de culoare galbena, iar placa este rezistenta la umiditate si la 15-20 cicluri de cofrare, in conditiile unei utilizari optime.

Specificatii tehnice

Material	pin sau molid
Lungime (mm)	2500

Visează mai multe specificații

Accesorii

Accesorii cofraje

Adezivi de montaj speciali

Manusi de uz general

Nivele cu bula

Nivele cu laser

Fierastrăi



Cauta dupa denumire, tip sau cod produs



☰ Oferta produselor **Vezi toate**

Panou cofraj Lana IRU-PU 2500 x 500 x 27 mm
marginile protejate in poliuretan



-9%



☎ Pentru cantitati mari ne puteti contacta la 0741 499 499 si veti primi o oferta personalizata de pret.

Dimensiuni

2000 x 500 x 27 mm

2500 x 500 x 27 mm

3000 x 500 x 27 mm

f Share

~~160⁰⁰ Lei~~

Reducere: 9%

145⁰⁰ Lei

Pret cu TVA inclus

i Produs momentan indisponibil



☎ Pentru mai multe detalii



96,88% dintre cumpărătorii ar recomanda magazinul.

Rata de satisfacție:
 Termen de livrare:
 Uzabilitatea magazinului:
 Rețeaua de clienți:

Magazinul maxjonel.ro a devenit
 Magazin de încredere după
 peste 1000 de cumpărături în 1000
 de zile. Programul nostru de calitate.



Cere info



Adauga la favorite

Cod produs: LA1025

Produse similare

1/2



Panou cofraj LIP Select

440⁰⁰⁰ Lei (-19%)
113⁰⁰⁰ Lei

- 1 +

[Adauga la lista](#)

Grind ec

0⁰⁰⁰
10

[Adauga la lista](#)

Obțineți

- 
 Livrare în 7 zile lucrătoare
- 
 30 zile de retur
- 
 Plăți în rate și credit online în 2 minute
- 
 Asistență profesională
- 
 Garanție de calitate și servicii de încredere
- 
 Plăți în rate și credit online în 2 minute
- 
 Asistență profesională
- 
 Garanție de calitate și servicii de încredere

Informații

- 
 Livrare în 7 zile lucrătoare
- 
 30 zile de retur
- 
 Plăți în rate și credit online în 2 minute
- 
 Asistență profesională
- 
 Garanție de calitate și servicii de încredere



Dacă 94.00%  www.maxjonei.ro

96.88% dintre completările recomandate magazinului.

Rata de satisfacție:
Termen de livrare:
Utilizabilitatea magazinului:
Relații cu clienții:

 Magazinul maxjonei.ro a devenit
Magazin de încredere după
părerile cumpărătorilor noștri.
Program realizat de comant.ro

Adresa de e-mail

Conținutul mesajelor este destinat exclusiv persoanei sau entității la care este adresat și poate conține informații confidențiale.

 Nu am primit

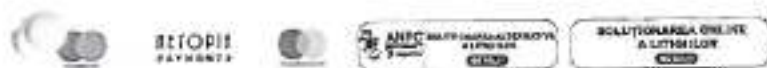

Maxjonei.ro | Facebook





Cauta produse



☰ Oferta produse

🕒 0755 de0 sec

Panou cofraj, 27mm, 250 x 50cm, galben



Panou cofraj, 27mm, 250 x 50cm, galben

🔗 Share 0 🐦 Tweet 0 📌 Pin it 0

Marca: ITALIA STAR

157⁹⁰ Lei

Preț / Bucata

Preț cu TVA inclus

in stoc

Acest produs se vinde în: Bucata (1 Bucata)

BUCATA

1.00

© 2014 BILDEN SRL. Toate drepturile rezervate.

Conținutul acestui site este de natură informativă și nu reprezintă o ofertă de vânzare. Pentru mai multe informații despre produse și servicii, vă rugăm să contactați departamentul vânzări la numărul de telefon 0755 260 260 sau la adresa de e-mail info@bilden.ro.

Sectori Cookies nr

Politică de confidențialitate (11/06/2022)

+40 241 66 40 46 (tel:+40 241 66 40 46) ✉ secretariat@rajac.ro (mailto:secretariat@rajac.ro)

f (https://www.facebook.com/scRAJAsa/) 🇬🇧 EN 🇷🇴 RO



(https://rajac.ro/)

Tarife servicii

7 decembrie 2023 (https://rajac.ro/tarife-servicii-apa/)

Informații utile (https://rajac.ro/category/informatii-utile/)

S.C. RAJA S.A. prestează două servicii principale: alimentare cu apă și canalizare - epurare.

Având în vedere Legea Serviciilor Comunitare de Utilități Publice nr. 51/2006, Legea Serviciului de Alimentare cu Apă și de Canalizare nr. 241/2006 și prevederile Contractului de delegare a gestiunii serviciilor publice de alimentare cu apă și de canalizare încheiat în 04.11.2009, începând cu data de 01 ianuarie 2024, tarifele pentru prestarea serviciilor de alimentare cu apă și de canalizare sunt următoarele:

SERVICIUL	TARIF FĂRĂ TVA
Apă potabilă distribuită	7,34 lei/mc
Canalizare - epurare	6,56 lei/mc

Tarifele sunt avizate de către A.N.R.S.C. (Autoritatea Națională de Reglementare pentru Serviciile Comunitare de Utilități Publice) prin decizia nr. 167/20.11.2023, după verificarea tuturor componentelor de preț.

Site-ul nostru folosește cookies pentru a asigura utilizatorilor o experiență cât mai bună. Dând click pe "Am înțeles", confirmați că sunteți de acord cu Termenii și condițiile. Am înțeles

[Citeste mai mult \(https://rajac.ro/politica-cookies\)](https://rajac.ro/politica-cookies)



Această pagină a fost finanțată de UNIUNEA EUROPEANĂ prin programul ISPA. Legal Disclaimer: "This webpage does not represent necessarily the official position of the European Commission. The initiators of this webpage are liable for the corectness and coherence of the information". For information related to other programmes funded by the European Union in Romania, as well as for detailed information concerning Romania's accession to the European Union, you are invited to visit the webpage of The Information Centre of the European Commission in Romania (<http://www.infoeuropa.ro/>)



Copyright © All Rights Reserved RAJA S.A.

Design by Discover Design (<https://discoverdesign.ro/>)

Site-ul nostru folosește cookies pentru a asigura utilizatorilor o experiență cât mai bună. Dând click pe "Am înțeles", confirmați că sunteți de acord cu Termenii și condițiile. [Am înțeles](#)

[Citește mai mult \(https://rajac.ro/politica-cookies\)](https://rajac.ro/politica-cookies)

40/42

Fwd: Oferta Romtehnachim

Subject: Fwd: Oferta Romtehnachim
From: George Eftimie <g.eftimie@djct.ro>
Date: 1/30/2024, 09:55
To: cirja.lucian@djct.ro, Alina Strat <alina.strat@djct.ro>, bianca.sauciuc@djct.ro, c.gafita@djct.ro

----- Forwarded Message -----

Subject: Oferta Romtehnachim
Date: Tue, 30 Jan 2024 09:52:43 +0200
From: Office 7 <office7@emex.ro>
To: g_eftimie@djct.ro

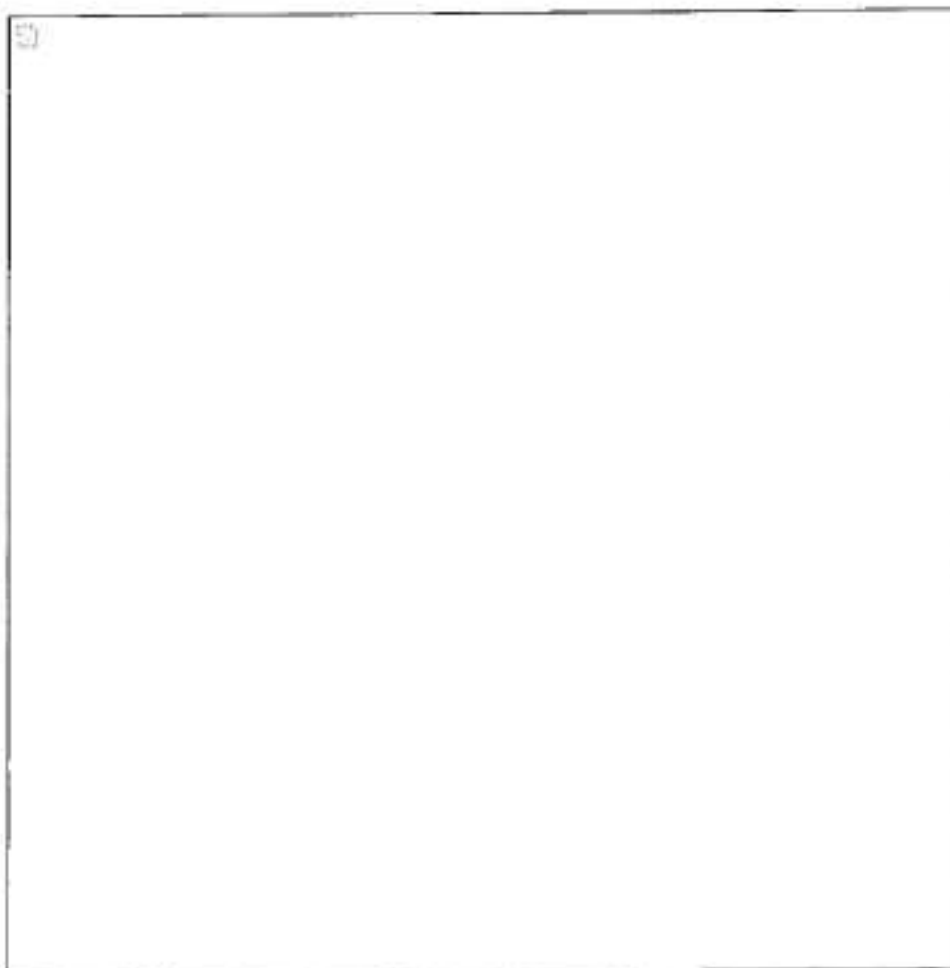

Buna ziua,

In urma solicitarii dvs., va transmitem mai jos oferta de pret si fisele tehnice pentru produsele solicitate.

Marfa va fi predata curierului in maxim trei zile lucratoare de la confirmarea platii facturii.

Produsele se produc doar pe baza de comanda.

In cazul unei comenzi ferme, va rugam sa ne transmiteti datele de facturare.

Pentru orice alte detalii sau precizari, va stam la dispozitie.

Urmare a cresterii preturilor tuturor materiilor prime din import, anuntate de furnizori, prezenta oferta este valabila 5 zile.

Vopsea Marcaj Rutier – Alb – 5 Kg: 99.53 Lei + TVA

Vopsea Marcaj Rutier – Alb – 25 Kg: 432.75 lei + TVA

Microperle reflectorizante – 5 Kg: 53.00 lei + TVA

Microperle reflectorizante – 25 Kg: 255.00 lei + TVA

Diluant Marcaj Rutier 1 L: 26.08 lei + TVA

Diluant Marcaj Rutier 5 L: 130.40 lei + TVA

Mai multe informatii despre produse le gasiti aici:

<https://emex.ro/vopsea-marcaj-rutier>

Fisele tehnice ale produselor le gasiti aici:

<https://emex.ro/doc/vopsea-marcaj-rutier.pdf>

In speranta unei bune colaborari,

Cu stima,

Nicoleta ISPAS

Asistent Relatii Clienti

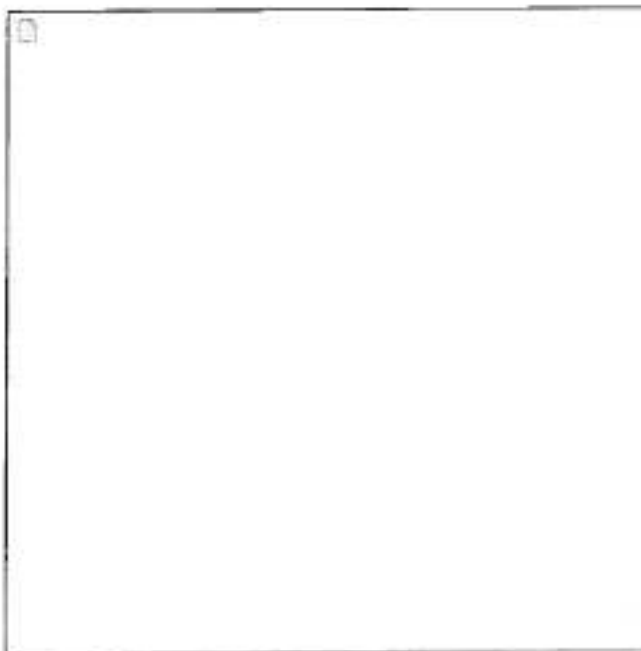

Telefon: [+4021-157.0546](tel:+4021-157.0546); [+4021-457.1693](tel:+4021-457.1693)
Fax: [+4021-539.8630](tel:+4021-539.8630)
Mobil: [+40-724.509.552](tel:+40-724.509.552); [+40-0785-232.552](tel:+40-0785-232.552)
Email: office@emex.ro
Website: www.emex.ro
Adresa: Str. Steaua Sudului Nr. 22, Ilava

[Emex pe Facebook](#)[Emex pe LinkedIn](#)[Emex - Pinterest](#)[Emex pe Slideshare](#)[Emex pe Twitter](#)[Emex on Youtube](#)[Blog Emex by Romtehnachim](#)

Certificari ISO

Emex este marca inregistrata a Romtehnachim srl

Disclaimer:

Acest e-mail si toate anexele acestuia pot contine informatii care sunt confidentiale si/ sau protejate prin drepturi de proprietate intelectuala si sunt destinate utilizarii unice a destinatarului (destinatariilor) mentionat (i) mai sus. Orice utilizare a informatiilor continute aici (inclusiv, dar fara a se limita la, reproducerea, comunicarea sau distribuirea totala sau partiala, sub orice forma), de catre alte persoane decat destinatarii desemnati este interzisa. Daca ati primit acest e-mail din greseala, va rugam sa informati expeditorul fie prin telefon, fie prin e-mail si sa stergeti materialul de pe orice device (computer, tableta, etc).

Mulumim pentru intelegere.

SC DRUMURI JUDETENE CONSTANTA SA

Nr. Inregistrare 172/31.01.2024

Targoviste, 31.01.2024

Subiect: Oferta pret sisteme de marcaj rutier BUGETARE

Va transmitem alaturat oferta de pret pentru urmatoarele produse de marcaj:

No	Denumire produs	UM	Tip ambalaj	Pret lei/UM
1	SWARCOMARK SV210, alb	KG	Bid met 30 kg	12,00
4	DILUANT Tip C	L	Bid met 25 l	12,00
5	SWARCOLUX 400 800 T15	KG	Sac 25 kg	6,00

Preturile sunt exprimate in lei , includ transportul si nu contin TVA.

Termen de livrare: 1-2 zile de la comanda

Valabilitate oferta 30.06.2024

Director vanzari

Adrian Antofie

Intocmit,
Andrei Stefan

www.swarco.com/rms

SWARCO VICAS SRL, Str. Găești 8, 130067 Târgoviște, România

T: +40-245-634 532, F: +40-245-213 796, E: office.vicas@swarco.com

Law court: Câmbovită, Corp. Registration Number: J15/383/1991, Tax no/VAT no.: RO916670

Raiffeisen Bank Târgoviște, IBAN: RO53 RZBR 0000 0600 3230 6875 BIC: RZBR

Nr. 55 din 30.01.2024

CATRE

- SC DRUMURI JUDETENE CONSTANTA SA -

Subscrisa SC ROMCHIM PROTECT SRL cu sediul in com. Filipesti nr. 340A, jud. Bacau, inregistrata la Registrul Comertului sub nr. J04/101/1998, CUI RO 10167619, reprezentata prin administrator - ing. Chim. HONGU EUGENIA, va transmitem oferta noastra pentru " VOPSEA DE MARCAJ RUTIER , MICROBILE PERLE REFLEXIVE, solvent " .

Produsele propuse spre folosire sunt produse de noi si certificate asa cum prevad standardele europene (Sistemul de Management al Calitatii SR EN ISO 9001:2015 , Sistemul de Management al Mediului SR EN ISO 14001:2015, Sistem de Management al Sanatatii si Securitatii Ocupationale SR OHSAS 45000.

Vopseaua propusa de noi, are denumirea comerciala , PROTECT-RP M.R. 140 insotita de agrementul tehnic.

PROTECT-RP M.R. 140 este o vopsea de marcaj rutier monocomponenta pe baza de rasina acrilica, pigmenti, material de umplutura, adjuvanti si solventi organici , fara compusi aromatici care poate fi aplicata cu echipamente (masina de marcat), airless pentru suprafete aeroportuare cu trafic aerian foarte intens (piste, cai de rulare, platforme) pentru aplicatii pe suport din beton de ciment, beton asfaltic turnat la cald si pe covoare asfaltice subtiri turnate la rece .

DOMENII DE UTILIZARE: VOPSEA DE MARCAJ RUTIER PROTECT-RP M.R 140 – este un produs utilizat la marcarea rutiera, a benzilor de circulatie a drumurilor de beton asfaltic turnat la cald , covor asfaltic subtire executat la rece , a pistelor de pe aeroporturi (piste, cai de rulare, platforme) pe suport din beton de ciment, beton asfaltic turnat la cald si pe covoare asfaltice subtiri turnate la rece.

Produsul se caracterizeaza prin:

- Aderenta excelenta la suport;
- Aderenta buna intre straturi aplicate succesiv; compatibila cu orice tip de vopsea de marcaj monocomponenta pe baza de solventi organici;
- Uscare rapida permitand redeschiderea circulatiei intr-un timp cat mai scurt;
- Putere de acoperire foarte buna;
- Rezistenta excelenta la apa, uleiuri diferite (ulei motor, ulei hidraulic, ulei transmisie) ,carburant (cherosen, benzina, motorina), alte lichide tehnice (uree, lichid degivrare pentru aeronave si piste);
- Etalare buna; excelenta rezistenta la intemperii si uzura;
- Rezistenta foarte buna la abraziune;
- Vizibilitate foarte buna ziua si noaptea pulverizand in vopseaua de marcaj un agent reflectorizant (microbile de sticla)
- Impact minim asupra mediului

SPECIFICATII TEHNICE

ASPECT PRODUS:

- Lichid omogen vascos, fara impuritati mecanice;
- Substante nevolatile%: 77±2;
- Timp de scurgere (cupa Φ 6 mm) : 25-60 sec.
- Aspect pelicula mat;
- Densitate g/cmp: 1,6±0,1;
- Timp de uscare: tip B15-20 min;
- Proportii diluare (solvent organic) 2-15%
- Aderenta grila de 2 mm: 1-2;
- Pelicula de vopsea aplicata mata;
- Stabilitate la depozitare: 1 an;
- Temperatura de lucru:

Temperatura aerului: minim +3 ~ +37 ° C;

Temperatura suportului: minim +3 ~ +50 ° C;

Umiditatea relativa a mediului: maxim 85%;

- Culoare : STANDARD, alb;
- Gama de culori poate fi extinsa : galben, rosu, portocaliu, albastru, verde, negru, conform paletii de culori RAL. Coordonatele cromatice ale vopselelor vor corespunde cerintelor Organizatiei Aeronautice Civile Internationale-anexa 14.
- Compatibila cu masinile de marcat HOFMANN H26, H26-3 , H11-AIRLESS;
- Caracteristicile cromatice dupa aplicarea marcajului nou se pastreaza min. 6 luni.
- Rezistenta la abraziune dupa 24 ore de la aplicare grame/ micron: minimum 300;
- Rezistenta la uzura 100%;
- Rugozitate (vopsea in amestec cu microbule pentru grosime strat 0,6 mm)
 - pe suprafata uscata: 50-70 unitati SRT;
 - pe suprafata umeda: 50-70 unitati SRT;
- Rezistenta la apa (imersie 24h): Foarte buna;
- Rezistenta la ulei mineral : Foarte buna;
- Rezistenta lichide tehnice (uree, lichid degivrare aeronave si piste) : foarte buna
- Rezistenta la trafic intens :
 - pentru film de 0,3 mm : 1 200 000 treceri
 - pentru film de 0,6 mm : 2 100 000 treceri
- Coeficient de franare (masurat cu Shidometru) : 0,6-0,7 ;
- Aderenta buna intre straturi aplicate succesiv;
- Compatibila la remarcare cu straturile de vopsea aplicate anterior cu vopseaua de marcaj tip SWARCOMARK SV 200;
- Reflexia la lumina zilei sau iluminat: 200-220 mcd.m⁻² lx⁻¹;
- Retroreflexia la iluminat de catre lumina aeronavelor :
 - pe timp uscat: 150-160 mcd.m⁻² lx⁻¹;
 - pe timp ploaie: 75-80 mcd.m⁻² lx⁻¹;

ROMCHIM PROTECT S.R.L.

BACĂU, ROMÂNIA, Filiești 340A,

RO10167619 • J04/101/1998 • RO27EXIM104000038S4RO01

Tel/fax: +4 0234 215 990 • www.romchimprotect.ro • office@romchimprotect.ro

Vopseaua PROTECT-RP M.R. 140 contribuie la marirea durabilitatii marcajelor rutiere datorita caracteristicilor fundamentale :aderenta marcajului la stratul suport, rezistenta la lichide (sol. NaCl, sol. NaOH, sol. HCl), rezistenta la ulei mineral.

- S-80 PROTECT-diluant pentru vopseaua de marcaj rutier PROTECT-RP M.R. 140: 2-15%
- Perle reflexive tip 51/R/04/CE compatibile cu vopseaua de marcaj rutier PROTECT-RP M.R. 140

MOD DE APLICARE: Vopseaua PROTECT-RP M.R. 140 se poate aplica atat manual cat si cu echipamente (masina de marcat tip HOFMANN H26, H26-3, H11-AIRLESS), airless pentru suprafete aeroportuare cu trafic aerian foarte intens (piste, cai de rulare, platforme) pentru aplicatie pe suport din beton de ciment, beton asfaltic turnat la cald si pe covoare asfaltice subtiri turnate la rece .

CONDITII DE APLICARE:

- Temperatura aerului: minim +3 ~ +37 ° C;
- Temperatura suportului: minim +3 ~ +50 ° C;
- Umiditatea relativa a mediului: maxim 85%
- Presiunea de vopsire cu pistolul: 3-8 bari;
- Suprafetele asfaltice vor fi curatate in prealabil de urme de noroi, praf, impuritati mecanice, uleiuri.

Nu se va aplica vopseaua in conditii atmosferice neprielnice, ca de exemplu: precipitatii atmosferice sub forma de ploaie, ninsoare si ceata.

Temperatura suportului trebuie sa fie cu cel putin 3 °C peste punctul de roua, pentru a preveni condensarea umiditatii, care ar putea provoca defecte peliculei cum ar fi: aderența slaba, aparitia porilor.

Executarea lucrarilor de marcaj:

- Pregatirea suprafetei de marcaj. Suprafetele pe care se aplica vopseaua trebuie sa fie uscate, sa fie curatate de praf, grasimi, uleiuri, sa fie aproximativ netede;
- Executarea premarcajului conform normativelor in vigoare, in conditii de siguranta, prin trasarea topometrica a axului drumului si trasarea manuala a celorlalte tipuri de marcaj, conform unui proiect de semnalizare;
- Pregatirea vopselei, microbilelor de sticla si a masinii de marcaj;

Pentru aplicarea vopselei, in functie de metoda de aplicare este necesara diluarea acesteia in proportie de 2-15%.

- Executia marcajului propriu-zis. Aplicarea vopselei de marcaj se executa la grosimi de film ud de 300, 400, 500 si 600 microni in functie de conditiile locale de trafic (intensitatea traficului si gradul de incarcare specific).

Caracterul reflectorizant rezulta prin pulverizarea de microbile de sticla pe pelicula umeda de vopsea. Banda de marcaj trebuie sa aiba un contur clar delimitat, cu microbile de sticla repartizate uniform pe lungimea si latimea benzii de vopsea. In timpul executarii marcajului, daca apar defecte ale peliculei de vopsea, acestea trebuie imediat remediate si totodata inlaturate cauzele ce le genereaza. Dupa aplicarea produsului vopseaua este protejata de trafic timp de aproximativ 35 minute.

Pe suprafata vopselei proaspat aplicata se pulverizeza uniform microbile de sticla tip 51/R/04/CE, compatibile cu vopseaua.

Pentru o buna reglare a vascozitatii, functie de metoda de aplicare, vopseaua se dilueaza cu solvent S-80 PROTECT in proportie de 2-15% sau cu S-85% PROTECT in proportie de 0,5-5%.

VOPSEAUA DE MARCAJ RUTIER PROTECT-RP M.R. 140 se amesteca in ambalaj, inainte de utilizare.

CONSUM SPECIFIC:

Vopsea pe baza de solvent organic	Grosime film Microni	MARCAJ LONGITUDINAL						MARCAJ DIVERS			Dens Kg/lt
		Km echiv cu Lb = 15 cm			Km echivalent cu Lb = 25 cm			Metru patrat			
		Vopsea	Perle	Diluant	Vopsea	Perle	Diluant	Vopsea	Perle	diluant	
PROTECT-RP M.R.140	300	69	27	1,38	115	40	2,26	0,45	0,16	0,010	1,6
PROTECT-RP M.R. 140	400	90	30	1,8	150	52	3,02	0,6	0,21	0,012	
PROTECT-RP M.R. 140	500	114	40	2,28	190	66	3,78	0,75	0,26	0,015	
PROTECT-RP M.R. 140	600	138	48	2,76	230	80	4,54	0,9	0,32	0,018	
PREMARCAJ LONGITUDINAL		0,5	Kg/km fizic								
PREMARCAJ DIVERS		1,0	Kg/10 mp divers								

Marcajele rutiere , realizate cu vopseaua PROTECT-RP M.R. 140 cuprind:

- Marcaje longitudinale (de separare a sensurilor de circulatie si de separare a benzilor de acelasi sens, marcaje de delimitare a partii carosabile);
- Marcaje transversale (de oprire, de cedare a trecerii, de traversare pentru pietoni, de traversare pentru biciclisti);
- Marcaje diverse (de ghidare, pentru spatii interzise, pentru statii de autobuze, troilebuze, taximetre, pentru locuri de parcare, sageti sau inscriptii, pentru regucerea vitezei;
- Marcaje laterale (parapete, borduri, poduri, etc.).

Vopseaua PROTECT-RP M.R. 140 se aplica atat pe imbracaminti asfaltice tumate la cald , cat si pe imbracaminti din beton de ciment.

Marcajele rutiere executate conform SR 1848/7:2004 se aplica pe imbracaminti asfaltice noi (dupa 3-4 saptamani de la executarea imbracamintii) sau imbracaminti vechi, pregatite corespunzator. Marcajele de intretinere se executa pe marcajele vechi cu grad de uzura de minim 70%.

In cazul lucrarilor de drumuri temporare se executa marcaje provizorii de culoare galbena.

TERMEN DE GARANTIE : 12 luni de la fabricatie , in ambalajul producatorului, inchis etans. Intre data de fabricatie si data livrarii nu va fi o perioada mai mare de 3 luni.

Durata de expozare a lucrarilor de marcaj rutier :

- 12 luni pentru marcaj transversal
- 24 luni pentru marcaj axial
- 36 luni pentru marcaje laterale

TRANSPORTUL : toate operatiunile de transport, manipulare, depozitate si punere in opera vor face aplicand cu strictete normele de prevenirea incendiilor, normele de protectia muncii si igiena sanitara in vigoare functie de caracterizarea produsului . Transportul se face numai cu mijloace de transport autorizate ADR.

Se interzice:

Utilizarea de echipamente electrice si unelte neconforme normelor in vigoare referitoare la medii cu risc de explozie;

Prezenta surselor de foc deschis (scantei, flacari, fumat);

Contactul prelungit sau frecvent cu pielea si mucoasele

Personalul va purta echipament de protectie corespunzator si va respecta regulile de igiena muncii.

Produsele vor fi livrate in ambalaje standard metalice inchise ermetic pentru vopsea de marcaj si diluant care vor fi semnalizate in conformitate cu fraze de risc din Fisa cu date de securitate iar pentru perle reflexive, in saci inchisi etansi; dupa golire, ambalajele/ recipientele vor fi preluate de catre societatea noastra fara costuri suplimentare in vederea eliminarii conform prevederilor legale. Toate ambalajele vor fi prevazute cu etichete, pe care vor fi inscriptionate urmatoarele:

- Denumirea comerciala a produsului;
- Ziua, luna, anul fabricatiei,
- Masa, volumul ambalajului;
- Tip, culoare, lot;
- Instructiuni de utilizare si depozitare;
- Perioada de garantie;
- Inscriptii de avertizare (ex. „inflamabil, nociv”)

Mod de ambalare :

-Pentru vopseaua marcaj: recipiente metalice etanse de 30 kg

-Pentru perle reflexive: saci etansi de 25 kg

Cu 48 de ore inainte de livrare se va comunica achizitorului in scris informatii despre persoanele delegate sa efectueze livrarea

(numele, prenumele, seria si nr. actului de identitate ale conducatorului auto si persoanele delegate) , mijlocul de transport utilizat (numar de inmatriculare, tipul, marca si culoarea vehiculului transportator)

.Delegatul va prezenta :

-Factura fiscala;

-Aviz de insotire a marfii;

-Certificat de calitate;

-Declaratie de conformitate cu specificatia ca produsul furnizat nu pune in pericol viata, sanatatea, securitatea muncii si protectia mediului;

-Fisa tehnica de securitate.

- pentru fiecare lot de vopsea se vor prezenta rapoarte care sa contina coordonatele cromatice ale produsului livrat.

Delegatii furnizorului se obliga sa respecte normele referitoare la accesul persoanelor si

Termen de garantie : minim 12 luni de la data fabricatiei in ambalajul producatorului si in conditiile de depozitare specificate in fisa de securitate. Intre data de fabricatie a produselor si data livrarii nu va fi o perioada mai mare de 3 luni.

NR CRT	DENUMIRE PRODUS OFERTAT	PRODUCATOR	PRET/KG FARA TVA (LEI)
	PROTECT-RP MR 140-CULOARE ALBA	SC ROMCHIM PROTECT SRL	15,89
	PROTECT-RP MR 140-CULOARE GALBENA, ROSIE, ALBASTRA, VERDE	SC ROMCHIM PROTECT SRL	18,3
	PROTECT-RP MR 140-CULOARE NEAGRA	SC ROMCHIM PROTECT SRL	15,89
	Microbile reflexive	Distributor ROMCHIM PROTECT SRL	8,6
	S-80 PROTECT-solvent pentru vopseaua marcaj rutier	Distributor ROMCHIM PROTECT SRL	10,65

SC ROMCHIM PROTECT SRL
ADMINISTRATOR,
Ing. chim. HONGU EUGENIA



Subject: Fwd: Solicitare oferta de pret SC DRUMURI JUDETENE CONSTANTA SA - preturi materiale principale necesare pentru lucrari de intretinere drumuri judetene in anul 2024

From: George Eftimie <g.eftimie@djct.ro>

Date: 2/1/2024, 13:33

To: cirja.lucian@djct.ro, Alina Strat <alina.strat@djct.ro>, bianca.sauciuc@djct.ro, c.gafita@djct.ro

----- Forwarded Message -----

Subject: RE: Solicitare oferta de pret SC DRUMURI JUDETENE CONSTANTA SA - preturi materiale principale necesare pentru lucrari de intretinere drumuri judetene in anul 2024

Date: Thu, 1 Feb 2024 11:30:57 +0000

From: Contact Muralshop <contact@muralshop.ro>

To: George Eftimie <g.eftimie@djct.ro>

Buna ziua

Multumim pentru interesul acordat.

Va trimit mai jos cele 2 variante pe care le propunem:

Var 1- Kober Marcaj rutier :

Nr. crt.	Denumire produs	UM	Pret unitar – lei fara TVA/ mp
1	Vopsea alba – marcaj rutier- KOBER MARCAJ RUTIER ALB 30KG/GALEATA	BUC	594,00LEI+TVA/BUC
2	Microbile reflectorizante- MICROPERLE 25KG/SAC	SAC	352,00 LEI +TVA/SAC
3	Diluant- DILUANT KOBER D850 5L/BUC	BUC	93,00+TVA/BUC

Var 2- Deko Professional marcarea rutiera:

Nr. crt.	Denumire produs	UM	Pret unitar – lei fara TVA/ mp
1	Vopsea alba – marcaj rutier-DEKO VOPSEA MARCARE RUTIERA ALB 25KG/GALEATA	BUC	424,00LEI+TVA/GALEATA
2	Microbile reflectorizante- MICROPERLE 25KG/SAC	SAC	246,00+TVA/SAC
3	Diluant- DEKO DILUANT MARCARE RUTIER 5L/BIDON	BIDON	95,00 LEI+TVA/BIDON

Va rog sa gasti in attach fise tehnice pt produsele oferite.

Termenul livrare este de aprox. 5 zile lucratoare de la confirmarea comenzii.
Produsele pot fi disponibile in SEAP pt achizitie directa.

Va stam la dispozitie!
Multumiri!

Violeta Cepraga
Administrativ Contabilitate
m: +40 752 264 971
e: contact@muralshop.ro

Provatco Art
a: Vânătorilor 46,
Mogosoaia IF, Romania
w: <https://muralshop.ro/>

From: George Eftimie <g.eftimie@djct.ro>

Sent: Tuesday, January 30, 2024 8:43:29 AM

Cc: RAJDP Constanta <office@djct.ro>; dirja.lucian@djct.ro <dirja.lucian@djct.ro>; Alina Strat <alina.strat@djct.ro>; c.gafita@djct.ro <c.gafita@djct.ro>

Subject: Solicitare oferta de pret SC DRUMURI JUDETENE CONSTANTA SA - preturi materiale principale necesare pentru lucrari de intretinere drumuri judetene in anul 2024

Buna ziua,

Vă rugăm să ne transmiteți oferta dumneavoastră de pret pentru furnizarea/ ~~prestarea/ executarea,~~ ~~serviciilor/~~ ~~activitatelor:~~

Nr. crt.	Denumire produs	UM	Pret unitar – lei fara TVA/ mp.
1	Vopsea alba – marcaj rutier	kg	
2	Microbule reflectorizante	kg	
3	Diluant	litru	

Produsele solicitate reprezinta materiile principale care urmeaza sa fie utilizate pentru lucrarile de intretinere drumuri judetene pentru anul 2024, documentele fiind necesare pentru stabilirea/ fundamentarea tarifelor aplicabile in relatia cu Consiliul Judetean Constanta pentru anul 2024. Prezenta solicitare nu tine loc de comanda ferma sau contract, urmand ca pentru aprovizionarea

materialelor sa fie derulate procedurile de achizitie prevazute de Legea 98/ 2016.

Cantitatile efective de produse, vor fi stabilite in functie de necesitatile efective si de fondurile bugetarea alocate de catre Consiliul Judetean Constanta conform Planului de lucrari pentru anul 2024.

Pretul va fi intocmit in lei fara TVA, cu maxim doua zecimale, inclusiv livrare produse in Judetul Constanta.

Va multumim anticipat si asteptam cu interes propunerile dumneavoastra!

SC DRUMURI JUDETENE CONSTANTA SA

Str. Celulozei nr. 15A Constanta

J13/ 115/ 1991; CUI RO 2749993

e-mail: office@djct.ro

Directia Implementare

Serviciul Achizitii si Atragere Investitii

Sef Serviciu - George Nicolae EFTIMIE

telefon: 0733.905.958

e-mail: g.eftimie@djct.ro

Attachments:

AT 016-07-333-2022 Vopsele pentru marcare rutiera.pdf	5.7 MB
FISA TEHNICA D850.pdf	117 KB
FISA TEHNICA KOBER MARCAJ RUTIER.pdf	107 KB
FT DEKO VMR City .pdf	390 KB
Perle reflectorizante .pdf	132 KB

Fwd: Oferta de pret sistem monocomponent

Subject: Fwd: Oferta de pret sistem monocomponent

From: George Eftimie <g.eftimie@djct.ro>

Date: 1/30/2024, 10:17

To: cirja.lucian@djct.ro, Alina Strat <alina.strat@djct.ro>, bianca.sauciuc@djct.ro, c.gafita@djct.ro

----- Forwarded Message -----

Subject: Oferta de pret sistem monocomponent

Date: Tue, 30 Jan 2024 10:00:10 +0200

From: Metalbac & Farbe <office@metalbacfarbe.com>

To: George Eftimie <g.eftimie@djct.ro>

CC: office@metalbacfarbe.com

Bună ziua,

Vă mulțumim pentru interesul manifestat față de produsele noastre.

Mai jos regăsiți oferta de preț pentru materialele solicitate, după cum urmează:

1. Sistem monocomponent pe bază de solvent pentru marcaj rutier:

- Vopsea pe bază de solvent pt. marcaj rutier QUARTZ FV 5009-3 - culoare ALB (cutie 25kg): 11,70 Lei/kg (fără TVA);

Consum teoretic de vopsea pt. grosime strat ud de 600 microni: 0,93 kg/mp.

- Diluant pentru marcaj rutier FD MR (bidon 21,17 L): 12,35 Lei/L (fără TVA);

Consum teoretic diluant: maxim 5% din cantitatea de vopsea, în funcție de condițiile și metoda de aplicare.

- Microbule reflectorizante cu antiskid ECHOSTAR 30 SBP7 SRT (sac 25kg): 8,45 Lei/kg (fără TVA);

Consum teoretic de microbilă: 0,30 kg/mp.

Condiții comerciale:

- prețurile sunt exprimate în lei fără TVA;

- transportul este inclus în preț;

- modalitate de plată: OP la 30 zile;

Cu stimă,

Madalin CHIRIBICI

Metalbac & Farbe

mobile: +40 (0)744 614 029

phone: +40 (0)234 212 408

fax: +40 (0)234 212 409

www.metalbacfarbe.com

[Facebook - Metalbac & Farbe](#) [Youtube - Metalbac & Farbe](#) [Google+ - Metalbac & Farbe](#)

This email and any files transmitted with it are confidential and intended solely for the use of the intended recipients, whether individual or entity. If you have received this email in error please notify Metalbac & Farbe, as sender, delete and destroy all the copies in your possession. If you are not the named addressee you should not disseminate, distribute or copy this e-mail. If you are not the intended recipient you are notified that disclosing, copying, distributing or taking any action in reliance on the contents of this information is strictly prohibited.

WARNING: Although Metalbac & Farbe has taken reasonable precautions to ensure that no viruses are present in this email, the company cannot accept responsibility for any loss or damage arising from the use of this email or attachments.

On 30.01.2024 8:43 AM, George Eftimie wrote:

Buna ziua,

Va rugam sa ne transmiteti oferta dumneavoastra de pret pentru furnizarea/ prestarea/ executarea, urmatoarelor:

Nr. crt.	Denumire produs	UM	Pret unitar – lei fara TVA/ mp
1	Vopsea alba – marcaj rutier	kg	
2	Microbile reflectorizante	kg	
3	Diluant	litru	

Produsele solicitate reprezinta materiile principale care urmeaza sa fie utilizate pentru lucrarile de intretinere drumuri judetene pentru anul 2024, documentele fiind necesare pentru stabilirea/ fundamentarea tarifelor aplicabile in relatia cu Consiliul Judetean Constanta pentru anul 2024. Prezenta solicitare nu tine loc de comanda ferma sau contract, urmand ca pentru aprovizionarea materialelor sa fie derulate procedurile de achizitie prevazute de Legea 98/ 2016.

Cantitatile efective de produse, vor fi stabilite in functie de necesitatile efective si de fondurile bugetarea alocate de catre Consiliul Judetean Constanta conform Planului de lucrari pentru anul 2024.

Pretul va fi intocmit in lei fara TVA, cu maxim doua zecimale, inclusiv livrare produse in Judetul Constanta.

Va multumim anticipat si asteptam cu interes propunerile dumneavoastra!

SC DRUMURI JUDETENE CONSTANTA SA

Str. Celulozei nr. 15A Constanta

Fwd: Oferta de pret sistem monocomponent

J13/ 115/ 1991; CUI RO 2749993

e-mail: office@djct.ro

Directia Implementare

Serviciul Achizitii si Atragere Investitii

Sef Serviciu - George Nicolae EFTIMIE

telefon: 0733.905.958

e-mail: g.eftimie@djct.ro

43/45

Subject: Fwd: OFerta gard Decorio Plus
From: George Eftimie <g.eftimie@djct.ro>
Date: 1/31/2024, 14:42
To: cirja.lucian@djct.ro, Alina Strat <alina.strat@djct.ro>, bianca.saucluc@djct.ro, c.gafita@djct.ro

----- Forwarded Message -----

Subject: OFerta gard Decorio Plus
Date: Wed, 31 Jan 2024 14:35:04 +0200
From: Florin Dedu <florin.dedu@decorio.ro>
To: g.eftimie@djct.ro
CC: 'Radu Mihai' <mihai.radu@decorio.ro>

Buna ziua,

In urma solicitari in urmatorul tabel veti gasi oferta noastra pentru panouri bordurate zincate la cald cu o garantie la coroziune de 10 ani.

Din pacate nu va putem oferi sistemul de plasat sudata si sarma moale.

Pentru mai multe detalii nu ezitati sa ma contactati.

Astept confirmarea dumneavoastra de primire a ofertei.

Nr. crt.	Denumire produs	UM	Pret unitar - lei fara TVA/ mp
1	Panou bordurat zincat la cald dupa sudura Vega B Light, 1230h x 2500mm lungime, diametru fir 4mm, dimensiune ochi 50x200	buc	76,2

decorio
 Garduri bune, vecini buni!

Florin Dedu | Area Sales
 077131 Lina Tellor 48, Caciulati, Moara Vlasiei, IJ
 M: +40 775 322 621 | T: +4021 269 34 70/71/72



⚠️ Înainte de a imprima, gândiți-vă la mediul înconjurător | Think of the environment before printing this email

From: office@decorio.ro [mailto:office@decorio.ro]
Sent: Tuesday, January 30, 2024 9:03 AM
To: 'Florin Dedu'
Cc: 'Radu Mihai'
Subject: pj FW: Solicitare oferta de pret SC DRUMURI JUDETENE CONSTANTA SA - preturi materiale principale necesare pentru lucrari de intretinere drumuri judetene in anul 2024

From: George Eftimie <g.eftimie@djct.ro>

Sent: Tuesday, January 30, 2024 8:59 AM

Cc: RAJDP Constanta <office@djct.ro>; Ciria Lucian <ciria.lucian@djct.ro>; Alina Strat <alina.strat@djct.ro>; c.gafita@djct.ro; bianca.sauciuc@djct.ro

Subject: Solicitare oferta de pret SC DRUMURI JUDETENE CONSTANTA SA - preturi materiale principale necesare pentru lucran de intretinere drumuri judetene in anuj 2024

Buna ziua,

Va rugam sa ne transmiteti oferta dumneavoastra de pret pentru furnizarea/ prestarea/ executarea, urmatoarelor:

Nr. crt.	Denumire produs	UM	Pret unitar – lei fara TVA/ mp
1	Panou de gard zincat bordurat 1200 x 2500 mm – grosime 4mm	buc	
2	Sarma moale neagra D=3mm	kg	
3	Płasa sudata dimensiune panou 2000x5000 mm D=4mm	kg	

Produsele solicitate reprezinta materiile principale care urmeaza sa fie utilizate pentru lucrarile de intretinere drumuri judetene pentru anul 2024, documentele fiind necesare pentru stabilirea/ fundamentarea tarifelor aplicabile in relatia cu Consiliul Judetean Constanta pentru anul 2024. Prezenta solicitare nu tine loc de comanda ferma sau contract, urmand ca pentru aprovizionarea materialelor sa fie derulate procedurile de achizitie prevazute de Legea 98/ 2016.

Cantitatile efective de produse, vor fi stabilite in functie de necesitatile efective si de fondurile bugetarea alocate de catre Consiliul Judetean Constanta conform Planului de lucrari pentru anul 2024.

Pretul va fi intocmit in lei fara TVA, cu maxim doua zecimale, inclusiv livrare produse in Judetul Constanta.

Va multumim anticipat si asteptam cu interes propunerile dumneavoastra!

SC DRUMURI JUDETENE CONSTANTA SA

Str. Celulozei nr. 15A Constanta

J13/ 115/ 1991; CUI RO 2749993

e-mail: office@djct.ro

Directia Implementare

Serviciul Achizitii si Atragere Investitii

Sef Serviciu - George Nicolae EFTIMIE

telefon: 0733.905.958

e-mail: g.eftimie@djct.ro



Alteza Tașilor nr. 3-05, etajul A
Sector 5, București - România
Tel: +4 001 4048000, +4 001 4048001
Fax: +4 001 4055960
E-mail: office@arabesque.ro
www.arabesque.ro

Sediu B-dul Aurel Vlaicu, nr. 171, cod 900330, Constanta
Telefon 0241-695303
Fax 0241-545850
Contul RO88INGB0004000005128941
Banca ING BANK
Cota TVA 19%

Client DRUMURI JUDETENE CONSTANTA SA
Pers. de contact t
Telefon 0

Oferta
Nr. 14160655
Din data 30.01.2024
Valabila pana la

Nr. crt	Denumirea produselor sau a serviciilor	U.M.	Cant.	Pretul unitar fara tva	Valoarea
0	1	2	3	4	5(3x4)
1.	PANOU GARD BORD.ZN ECO 1200X2500MM (10401524)	BUC	1	50.19	50.19
2.	SMN D=3.0MM (10400707)	KG	1	5.04	5.04
3.	PANOU SUDAT 3.7X2000X5000 (10402737)	BUC	1	32.77	32.77
Total fara TVA :					88.00

RO66 TREZ 3065 069X XX00 1095 TREZORERIA GALATI

Oferta este valabila 30 zile.

Plata se face prin OP 30 zile

Transportul este gratuit.

Livrarea se face in maxim 5 zile lucratoare.

Subject: Fwd: Solicitare oferta de pret SC DRUMURI JUDETENE CONSTANTA SA - preturi materiale principale necesare pentru lucrari de intretinere drumuri judetene in anul 2024
From: George Eftimie <g.eftimie@djct.ro>
Date: 1/31/2024, 10:58
To: cirja.lucian@djct.ro, Alina Strat <alina.strat@djct.ro>, bianca.sauciuc@djct.ro, c.gafita@djct.ro

----- Forwarded Message -----

Subject: RE: Solicitare oferta de pret SC DRUMURI JUDETENE CONSTANTA SA - preturi materiale principale necesare pentru lucrari de intretinere drumuri judetene in anul 2024
Date: Wed, 31 Jan 2024 10:02:56 +0200
From: Dan <dan@depo-materiale-constructii.ro>
To: g.eftimie@djct.ro

From: Depo Materiale Constructii <contact@depo-materiale-constructii.ro>
Sent: Tuesday, 30 January 2024 19:35
To: 'Dan' <dan@depo-materiale-constructii.ro>
Subject: FW: Solicitare oferta de pret SC DRUMURI JUDETENE CONSTANTA SA - preturi materiale principale necesare pentru lucrari de intretinere drumuri judetene in anul 2024

Vezi ca astia vor cantitati

From: George Eftimie <g.eftimie@djct.ro>
Sent: Tuesday, January 30, 2024 08:59
Cc: RAJDP Constanta <office@djct.ro>; cirja.lucian@djct.ro; Alina Strat <alina.strat@djct.ro>; c.gafita@djct.ro; bianca.sauciuc@djct.ro
Subject: Solicitare oferta de pret SC DRUMURI JUDETENE CONSTANTA SA - preturi materiale principale necesare pentru lucrari de intretinere drumuri judetene in anul 2024

Buna ziua,

Va rugam sa ne transmiteti oferta dumneavoastra de pret pentru furnizarea/ prestarea/ executarea, urmatoarelor:

Nr. crt.	Denumire produs	UM	Pret unitar – lei fara TVA/ mp
1	Panou de gard zincat bordurat 1200 x 2500 mm – grosime 4.2mm sau varianta pe 3.5mm	buc	59.47 /44.71
2	Sarma moale neagra D=3mm	kg	6.47
3	Plasa sudata dimensiune panou 2000x6000 mm D=4mm	kg	97.79

Produsele solicitate reprezinta materiile principale care urmeaza sa fie utilizate pentru lucrarile de intretinere drumuri judetene pentru anul 2024, documentele fiind necesare pentru stabilirea/ fundamentarea tarifelor aplicabile in relatia cu Consiliul Judetean Constanta pentru anul 2024. Prezenta solicitare nu tine loc de comanda ferma sau contract, urmand ca pentru aprovizionarea materialelor sa fie derulate procedurile de achizitie prevazute de Legea 98/ 2016.

Cantitatile efective de produse, vor fi stabilite in functie de necesitatile efective si de fondurile bugetarea alocate de catre Consiliul Judetean Constanta conform Planului de lucrari pentru anul 2024.

Pretul va fi intocmit in lei fara TVA, cu maxim doua zecimale, inclusiv livrare produse in Judetul Constanta.

Va multumim anticipat si asteptam cu interes propunerile dumneavoastra!

SC DRUMURI JUDETENE CONSTANTA SA

Str. Celulozei nr. 15A Constanta

J13/115/1991; CUI RO 2749993

e-mail: office@djct.ro

Directia Implementare

Serviciul Achizitii si Atragere Investitii

Sef Serviciu - George Nicolae EFTIMIE

telefon: 0733.905.958

e-mail: g.eftimie@djct.ro

Fwd: Fwd: Fwd: Solicitare oferta de pret SC DRUMURI JUDETENE CONSTANTA SA - preturi materiale principale necesare pentru lucrari de L.

Subject: Fwd: Fwd: Fwd: Solicitare oferta de pret SC DRUMURI JUDETENE CONSTANTA SA - preturi materiale principale necesare pentru lucrari de intretinere drumuri judetene in anul 2024

From: George Eftimie <g.eftimie@djct.ro>

Date: 1/30/2024, 10:22

To: cirja.lucian@djct.ro, Alina Strat <alina.strat@djct.ro>, bianca.sauciuc@djct.ro, c.gafita@djct.ro

----- Forwarded Message -----

Subject: Fwd: Fwd: Solicitare oferta de pret SC DRUMURI JUDETENE CONSTANTA SA - preturi materiale principale necesare pentru lucrari de intretinere drumuri judetene in anul 2024

Date: Tue, 30 Jan 2024 10:21:22 +0200

From: Marcel Trifan <marcel.trifan@vasion.ro>

To: George Eftimie <g.eftimie@djct.ro>

Buna ziua,

Va putem oferi:

panou gard zincat 4x1200x2500 - 52.80+tva/buc

sarma neagra 3 - 5.46+tva/kg

plasa sudata stas 4(100x100) 2000x6000 - 95+tva/buc

plasa sudata eco 4(150x150) 2000x6000 - 43.80+tva/buc

va multumim

----- Mesaj redirectionat -----

Subject: Fwd: Solicitare oferta de pret SC DRUMURI JUDETENE CONSTANTA SA - preturi materiale principale necesare pentru lucrari de intretinere drumuri judetene in anul 2024

Data: Tue, 30 Jan 2024 10:12:38 +0200

de la: Ofertare Vasion <ofertare@vasion.ro>

Către: Marcel Trifan <marcel.trifan@vasion.ro>

----- Mesaj redirectionat -----

Subiect:Solicitare oferta de pret SC DRUMURI JUDETENE CONSTANTA SA - preturi materiale principale necesare pentru lucrari de intretinere drumuri judetene in anul 2024

Data:Tue, 30 Jan 2024 08:58:55 +0200

de la:George Eftimie <g.eftimie@djct.ro>

CC:RAJDP Constanta <office@djct.ro>, ciria.lucian@djct.ro, Alina Strat <alina.strat@djct.ro>, c.gafita@djct.ro, bianca.sauciuc@djct.ro

Buna ziua,

Va rugam sa ne transmiteti oferta dumneavoastra de pret pentru furnizarea/ ~~prestarea/ executarea~~, urmatoarelor:

Nr. crt.	Denumire produs	UM	Pret unitar - lei fara TVA/ mp
1	Panou de gard zincat bordurat 1200 x 2500 mm - grosime 4mm	buc	
2	Sarma moale neagra D=3mm	kg	
3	Plasa sudata dimensiune panou 2000x5000 mm D=4mm	kg	

Produsele solicitate reprezinta materiile principale care urmeaza sa fie utilizate pentru lucrarile de intretinere drumuri judetene pentru anul 2024, documentele fiind necesare pentru stabilirea/ fundamentarea tarifelor aplicabile in relatia cu Consiliul Judetean Constanta pentru anul 2024. Prezenta solicitare nu tine loc de comanda ferma sau contract, urmand ca pentru aprovizionarea materialelor sa fie derulate procedurile de achizitie prevazute de Legea 98/ 2016.

Cantitatile efective de produse, vor fi stabilite in functie de necesitatile ofective si de fondurile bugetarea alocate de catre Consiliul Judetean Constanta conform Planului de lucrari pentru anul 2024. Pretul va fi intocmit in lei fara TVA, cu maxim doua zecimale, inclusiv livrare produse in Judetul Constanta.

Va multumim anticipat si asteptam cu interes propunerile dumneavoastra!

SC DRUMURI JUDETENE CONSTANTA SA

Str. Celulozei nr. 15A Constanta

J13/ 115/ 1991; CUI RO 2749993

e-mail: office@djct.ro

Directia Implementare

Serviciul Achizitii si Atragere Investitii

Fwd: Fwd: Fwd: Solicitare oferta de pret SC DRUMURI JUDETENE CONSTANTA SA - preturi materiale principale necesare pentru lucrari de L.

Sef Serviciu - George Nicolae EFTIMIE

telefon: 0733.905.958

e-mail: g.eftimie@dict.ro

47

[Dizaine trafic auto](#) / [Stalpi ornamentali](#) / [Stalp de ghidare lamelar](#)

Stalp de ghidare lamelar

Cod produs: VST-032



Opinia clientilor

★★★★★ 5.00

2 recenzii | [Adauga intrebare](#)

Beneficii

Transport gratuit in Bucuresti - transportul in Bucuresti este gratuit la comenzi peste 500 lei

Support tehnic - oferim suport tehnic pentru produsele noastre!

Livrare in 24H - livram oriunde in Romania prin Fan Courier

Achizitie prin S.E.A.P. - sistem prezenti pe site-ul de achizitie publice e-licitatie.ro / S.E.A.P

Garantie inclusa

50,00 lei

(tva inclusa)

- 1 +

10000

Cost transport: 27,4 lei

[Adauga in cos](#)

[Adauga la favorite](#)

Descriere

[Specificatii](#)

[Review](#)

[Intrebare si raspunsuri](#)

Descriere

Stalp de ghidare lamelar

Stalp de ghidare lamelar confecționat din material plastic, cu o secțiune transversală în formă de arc de cerc și o nervură perimetrală. Acest lucru le conferă o elasticitate perfectă, fiind rezistenți la coliziuni repetate ale vehiculelor, cu deformări minime. Stalpii cu produc pagube asupra vehiculelor. Pe partea de sus a stălpului, pe ambele fețe, sunt prezente imprințuri pe care este aplicată folie reflectorizantă de culoare albă, respectiv roșie.

Adâncimea la care stălpii sunt introduși în sol este marcată printr-o nervură transversală. La partea inferioară, stălpii sunt prevăzuți cu câte un prag pe fiecare față, pentru a împiedica smulgerea după montarea acestora.

Stalpii de ghidare lamelari sunt de culoare albă, au un aspect neted și prezintă o bună rezistență la acțiunea razelor solare.

Ne ezitați să contactați aici specialistul nostru pentru a vă ajuta!

Filmulete de prezentare si pe canalul de youtube [PROTRAFIC](#).

Vizitati si pagina noastra de facebook [Protrafic](#).



Vizualizare reper

Stalp de ghidare lamelar cu prindere in sol

[A adauga in cos](#)



00

Detalii reper

Numar referinta: stalp lamelar prindere sol
Cod GTIN:
Cod si denumire CPV: 34928472-7 Stalpi de semnalizare (Rev.2)
Site de prezentare: -
Actualizat la: 29.05.2023 12:18
Visualizari: 3

[Adauga la favorite](#)

Informatii ofertant

Ofertant: S.C. VESTA INVESTMENT S.R.L. CNP: 5891142

Adresa: Strada: Calea Bucurestilor, nr. 1, Sector: -, Judet: Ilfov, Localitate: Otopeni, Cod postal: 075100 Tara: Romania

Website: <https://www.vesta.ro> <https://www.vesta.ro> Tel: +40 21 3510973 Fax: +40 21 3510973 E-mail: marketing@vesta.ro, bestaia@vesta.ro, spiccare@vesta.ro

DESCRERE

Stalp de ghidare lamelar cu prindere in sol, H=1150mm (material plastic, alb, sectiune transversala ... mai departe

CONDITII DE PLATA:

CONDITII DE LIVRARE:

Transportul NU este inclus in pret

REPERE VIZUALIZATE RECENT

Stalp lamelar din pl...
34928472-7
075100
075100

SSD Kingston KS SSD
300GB NV2
24V2571000G
24V2571000G

Ornela P...
24V2571000G
24V2571000G

M...
24V2571000G
24V2571000G

DEWALT Masina de ins...
105.1 RON / bucata
DEWALT Masina de ins...
cu masa DEWALT

Vizuiți repere din aceeași categorie CPV cu denumiri asemănătoare: stalp ghidare lamelar

[Top 20 repere ale ofertantului](#) [Top 20 repere din toate catalogele celorlalți ofertanți pentru acest cod CPV](#) [Vizuiți toate reperele ofertantului](#)

20 rezultate

ORDONEAZA DUPA: [ULTIMA ACTUALIZARE](#) [DENUMIRE OFERTANT](#) [DENUMIRE PRET](#)

Mod de vizualizare:

[Export](#)

[Adauga in cos](#)

70 RON / bucata

In stoc

[Adauga in cos](#)

Certificat de inregistrare 100x140mm- Sector 1,2,6

Numar referinta: certificat sect 1,2,6- instal vechi

Cod GTIN:

Cod si denumire CPV: imprimare nealterabilă (Rev.2)

Ofertant: VESTA INVESTMENT OR RO 5891142

Visualizari: 5

Actualizat la: 29.05.2023 08:08



VESTA INVESTMENT S.R.L.

Calea Bucureștilor Nr.1, 075100, Otopeni, Ilfov, România; Tel: +40-213510975/ 3510976/ 3510977;
Fax: +40-213510973; E-mail: com@vesta.ro; market@vesta.ro; marcaje@vesta.ro

CIF: RO5891142; J231623/2002; Capital social: 300.000 lei
www.vesta-magazinonline.ro
www.vesta.ro



Catre: SC DRUMURI JUDETENE CONSTANTA SA

OFERTA

STALP DE GHIDARE LAMELAR CU PRINDERE IN SOL (marcaj CE)

producator VESTA INVESTMENT SRL

SC Vesta Investment produce stalpi de ghidare lamelari care se monteaza pe marginea drumurilor si au rolul de ghidare a vehiculelor si de delimitare a carosabilului, in special pe timpul noptii, datorita foliei reflectorizante prismatice, vizibila din unghiuri laterale si verticale mari.

Stalpii de ghidare lamelari sunt confectionati din material plastic, cu o sectiune transversala in forma de arc de cerc si o nervura perimetrata, care le confera o elasticitate perfecta, fiind rezistenti la coliziuni repetate ale vehiculelor, cu deformari minime si fara repercursiuni asupra vehiculelor.

Pe partea superioara a stalpului, pe ambele fete, sunt practicate amprente in care se aplica folie reflectorizanta clasa 2 produsa de 3M de culoare alba, respectiv rosie. Suprafetele pe care se aplica folia sunt tratate special, astfel incat se asigura o buna aderenta a foliei la suport, indepartarea foliei neputand fi posibila fara deteriorarea acesteia. Pentru o vizibilitate optima de la distante mari, amprentele pe care se aplica folia reflectorizanta sunt inclinate fata de axa drumului cu grade diferite pentru fiecare sens de mers. Se obtine astfel un coeficient de retroreflexie in conformitate cu cerintele normei EN12899-1, pentru foliile din clasa reflectorizanta 2, lucru evidentiat de buletinul de incercari emis de un laborator fotometric autorizat.

Stalpii de ghidare lamelari au inaltimea de 1150mm si latimea de 110mm. Adancimea la care stalpii sunt introdusi in sol este marcata printr-o nervura transversala. La partea inferioara, stalpii sunt prevazuti cu cate un prag pe fiecare fata, pentru a impiedica smulgerea dupa montarea acestora.

Stalpii de ghidare lamelari sunt de culoare alba, au un aspect neted si prezinta o buna rezistenta la actiunea razelor solare.

Stalp de ghidare lamelar cu prindere in sol - 5.60 euro / buc + TVA

Plata se face in lei la cursul BNR din ziua facturarii cu OP vizat de banca, fila CEC sau numerar.

Modalitate de plata: avans 30% la emiterea comenzii ferme, diferenta la ridicarea produselor.

Conditie de livrare : FRANCO-PRODUCATOR OTOPENI, sau dupa achitarea produselor, prin curier cu plata taxei de transport la destinatie.

Garantia produsului este de 2 ani.

Oferta valabila 30 de zile.

Departament Comercial,

24/8/2023

Stalpii de ghidare lamelari detin Certificat de constanta a performantei si Declaratie de performanta.

Folia reflectorizanta detine Certificat de constanta a performantei si Declaratie de Performanta.

Sistemul de management integrat al SC VESTA INVESTMENT SRL este certificat in conformitate cu EN ISO 9001 pentru Managementul Calitatii, EN ISO 14001 pentru Managementul de Mediu si ISO 45001 pentru Managementul Sanatatii si Securitatii in Munca.

STALP DE GHIDARE LAMELAR

Stalp de ghidare lamelar

Adauga in cos

Detalii reper

Numar referinta: VST-032
Cod GTIN:
Cod si denumire CPV: 34020472-7 Stalpi de semnalarie (Rev.2)
Site de prezentare:
Actualizat la: 30.05.2022 13:12
Vizualizat: 3

64 03

Adauga la favorite

Informatii ofertant

Ofertant: S.C. AUTOSAFE TY INNOVATION SRL, S.R.L. CIF: 33675764

Adresa: Strada: Bodnic, nr. 4, Sector: , Judet: Bucuresti, Localitate: Bucuresti, Cod postal: 040754, Tara: Romania

Website: www.autosafe.ro/www.autosafe.ro Tel: +04 0725404424 Fax: - E-mail: office@autosafe.ro

DESCRIBE

Stalp de ghidare lamelar Model Fix Material PVC Dimensiune H=1150mm Greutate 1.5kg Forma Lamelar Mo... mai departe

CONDITII DE PLATA:

Cp

CONDITII DE LIVARE:

La sediul beneficiar

REPERE VIZUALIZATE RECENT

Stalp de ghidare lam...
24 RON / bucata
Localitate: prosoara vid
32774744734697

Stalp lamelar din pL...
14-24 RON / bucata
C=401
SRBUS DISTRIBUTION SRL

SSD Kingston K5 SSD...
200 GB / 1001 bucata
S=25/1000C
S=AI-PLACI 11 5%

CompuTE 2017...
24 5 1028 5%
1500000
1044411112

M...
1000000
1000000
DA MAGIC SOLUTION

Vezi repere din aceeași categorie CPV cu denumiri asemănătoare: stalp ghidare lamelar

Top 20 repere ale ofertanților Top 20 repere din toate categoriile celorlalți ofertanți pentru același cod CPV Vezi toate reperele ofertanților

20 rezultate

CRONOSAZA DUPIC ULTRAACTUALIZARE DENUMIRE OFERTANT DENUMIRE PRET

Mod de vizualizare

Adauga in cos

Adauga in cos

00 RON / bucata

In stoc

Adauga la favorite



Indicador de securitate de avertizare Atentie Zona de supraveghere video

Indicador de securitate de avertizare Atentie Zona de supraveghere video

Numar referinta: AZH-076

Cod GTIN:

Cod si denumire CPV: Placuta Indicatoare (Rev.2)

Ofertant: AUTOSAFE TY INNOVATION SRL CIF: 33675764

Vizualizat: 10

Actualizat la: 17.06.2019 12:40

SETTING ▾

GATA in 6H ○

(<http://www.indicatoaresecuritate.com/index.php?route=common/home>)

☰ MENU

Căutare



🏠 (<http://www.indicatoaresecuritate.com/index.php?route=common/home>)

> Stalpi Pentru Ghidare Trafic (<http://www.indicatoaresecuritate.com/stalpi-pentru-ghidare-traffic>)



([http://www.indicatoaresecuritate.com/image/cache/data/3/q\[-1200x1000.jpg](http://www.indicatoaresecuritate.com/image/cache/data/3/q[-1200x1000.jpg))



(<http://www.indicatoaresecuritate.com/securitate/cache/data/3/ED-1200x1000.jpg>) 1200x1000.png)

Stalpi Pentru Ghidare Trafic

54.60 RON

Firma neplatitoare de TVA (Pret final): 54.60 RON

- ✓ Disponibilitate: În Stoc
- ✓ Cod produs: IS1073

1



-

ADD TO CART

♥ ADD TO WISH LIST ↻ COMPARE

Etichete: Stalpi Pentru Ghidare Trafic (<http://www.indicatoaresecuritate.com/index.php?route=product/search&tag=Stalpi Pentru Ghidare Trafic>)

DESCRIERE

Stalpi pentru ghidare trafic,

Stalp de ghidare lamelar cu folie reflectorizanta fixat in suportul pentru prinderea pe asfalt h=700 mm

(Sistemul de fixare pentru prindere pe asfalt este inclus in pretul produsului)

Stalpii de ghidare lamelari sunt confectionati din material plastic, cu o sectiune transversala în forma de arc de cerc si o nervura perimetrala, care le confera o elasticitate perfecta, fiind rezistenti la coliziuni repetate ale vehiculelor, cu deformari minime si fara repercursiuni asupra vehiculelor. Pe partea superioara a stalpului, pe ambele fete, sunt practicate amprente în care se aplica folie reflectorizanta de culoare alba, respectiv rosie.

Adancimea la care stalpii sunt introdusi in sol este marcata printr-o nervura transversala. La partea inferioara, stalpii sunt prevazuti cu cate un prag pe fiecare fata, pentru a impiedica smulgerea dupa montarea acestora.



S.C. SIGICOM S.R.L



Bistrita, str. Lavandei nr.7. jud. Bistrita-Nasaud

Nr.Reg.306/556/1995; CUI:RO 8109713; Cont: RO57RNCB 0038 0459 0657 0001 B.C.R. Bistrita

Mobil: 0757.575.285; www.sigicom.ro; e-mail office@sigicom.ro . vanzari@sigicom.ro

OFERTA DE PRET

30.01.2023

Nr. Crt.	Denumire produs	U.M.	Cant.	Preț unitar	Valoare estimata (fara TVA)	Valoare totala (cu tva)	Obervatii
1.	STALP SPALIER SIMPLII (300x10x8)cm	buc.	1	70 lei	70 lei	83,30 lei	

Oferta valabila 60 de zile!

Produsele sunt insotite de certificat de calitate si garantie!

Transport gratuit in functie de cantitate!

Livrare in 10-15 zile lucratoare de la comanda ferma !

Cu stima, REPREZENTANT VANZARI

Nagy Aurel